

operating instructions

instrucciones de operación

instructions

L A  B O Y®

# Power Storage Console

Consola eléctrica de almacenamiento

Console de stockage d'alimentation

[la-z-boy.com](http://la-z-boy.com)

La-Z-Boy Incorporated  
1284 N. Telegraph Road  
Monroe, MI 48162

L A  B O Y®

## Congratulations!

You are now the proud owner of a state-of-the-art Power Storage Console by La-Z-Boy®.

You have just selected one of the finest quality upholstered products produced in the furniture industry, backed by over 80 years of quality manufacturing experience.

La-Z-Boy is proud of our designs and craftsmanship and knows you will feel the same as you enjoy your new furniture's comfort and style.

### IMPORTANT

Read the safety and other instructions before using your Power Storage Console. Keep this manual for future reference.

## Table of Contents

Important Safety Instructions .....	4-5
Power Storage Console (4SC) Assembly Instructions.....	6-7
Power Storage Console (4SC) Grounding Instructions.....	8
Power Storage Console (4SC) Operating Instructions.....	9
Power Storage Console (4SC) Troubleshooting.....	10
Notes.....	11

## Important Safety Instructions:

Important: Read these instructions thoroughly before using.

### **DANGER** – To reduce the risk of electric shock, serious injury or death:

- Disconnect the electrical plug from outlet before cleaning, moving, servicing or when not in use for an extended period of time.
- Do not use this product if it is wet, in water, around water or any liquid. Do not handle the plug or remote control with wet hands.
- To prevent suffocation keep plastic bags away from children.
- Improper connection of the equipment-grounding conductor can result in a risk of electric shock. Check with a qualified electrician or serviceman if you are in doubt as to whether the product is properly grounded. Do not modify the plug provided with the product - if it will not fit the outlet, have a proper outlet installed by a qualified electrician.
- Plug directly into a wall outlet. Do not use an extension cord, adapter or surge protector.
- Keep cord out of reach of small children, and do not use where it may be a trip hazard.
- Do not remove the cover from the electrical outlets. Do not insert into the outlet anything other than a securely fitting plug from a properly operating device designed for 110-volt electricity. If a plug will not fit completely into the outlet, do not force it in and instead unplug the device. Do not allow liquids near the outlets. In case of spills into the outlets, immediately unplug the unit and consult an electrician.

### **WARNING** – To reduce the risk of burns, fire, electric shock or serious injury:

- Always keep open flame and lit cigarettes away from upholstered furniture. Upholstered furniture may burn rapidly with toxic gas and thick smoke.
- Closely supervise children and disabled persons using this product.
- Do not use this product if it is damaged. Do not use attachments or substitute parts.
- This product is intended for indoor residential use only.
- Check the condition of the electrical cord and plug monthly. Keep the electrical cord away from heat sources. Never operate the unit with a damaged electrical cord or plug. Contact your La-Z-Boy® dealer for service.
- This product is not intended for use as a health care device.
- Do not use this product where aerosol (spray) products are being used or where oxygen is being administered.
- Do not attempt to disassemble or service the product; no serviceable parts are inside. Contact your La-Z-Boy® dealer for service.

Save These Instructions

## Important Safety Instructions:

Important: Read these instructions thoroughly before using.

- Do not allow electrical cord to be pinched between moving parts or between the frame and the floor. Do not place cord under carpet or in location where it could become worn.
- Connect this furnishing to a properly grounded outlet only (see Table of Contents, Grounding Instructions).
- This product must be grounded. If it should malfunction or break down, grounding provides a path of least resistance for electrical current to reduce the risk of electrical shock. This product is equipped with a cord having an equipment-grounding conductor and a grounding plug. The plug must be plugged into an appropriate outlet that is properly installed and grounded in accordance with all local codes and ordinances.
- This product is for use on a nominal 120-volt circuit and has a grounding plug that looks like the plug illustrated in the Grounding Instructions (see Table of Contents, Grounding Instructions). Make sure that the product is connected to an outlet having the same configuration as the plug. No adapter should be used with this product.
- Unplug the power cord immediately if you detect strange odors or fumes coming from the unit.
- Do not attempt to disconnect the power plug by pulling the power cord. Always hold the power plug and pull it out.
- If you give this product to someone else, include this Operating Instructions manual.

### **NOTICE** – To reduce the risk of product damage:

- To prevent damage to the power transformer, do not plug in until instructed.
- Do not move the units while connected together. The purpose of the bracket system is to connect the units and prevent them from being separated while on the floor. The bracket system does not provide adequate structural support for the movement of connected units.

Save These Instructions

## Power Storage Console Assembly Instructions

**NOTICE:** Do not plug in until instructed.

The power console has one rear side mount bracket and one front side mount “U” bracket on the right side (sitting), and two threaded studs on the left side (sitting), (FIGURE 1).

1. Use a T-30 torx driver to loosen the threaded studs to approximately 1”; this measurement may vary depending on the fabric and style (FIGURE 2).
2. To start, place the units to be attached next to each other, about 2” apart. Position the unit with the threaded studs slightly behind the unit with the attachment brackets. Separate the fronts of the units to be connected, about 6” apart. Slide the rear of the unit with the threaded studs toward the unit with the attachment brackets, aligning the threaded studs to the rear bracket. Pull the unit with the threaded studs forward to engage the rear bracket.

**WARNING** – To reduce the risk of injury:

- The front of the unit must be raised to engage the front bracket. Please seek assistance if you are unable to lift at least 57 pounds.
- Keep feet clear of the unit when lowering it into position.

**NOTICE:** To reduce the risk of product damage:

- Lift from the base rail. Do not lift from the upholstery or the bottom of the legrest.

3. Lift the front of the unit with the threaded stud approximately 3” off the ground, aligning it to the unit with the attachment bracket. Gently lower the threaded stud into the front attachment bracket (FIGURE 3). Keep feet clear of the unit when lowering it into position.

*Note: Due to variations in upholstery and style, the threaded stud length may need to be adjusted to fit into the attachment brackets or control gaps between units. Loosen or tighten the threaded studs to provide adequate clearance.*

4. Continue connecting the modular units until all have been securely joined.

**NOTICE:** To reduce the risk of product damage:

- Do not move the units while connected together. The purpose of the bracket system is to connect the units and prevent them from being separated while on the floor. The bracket system does not provide adequate structural support for the movement of connected units.

5. All modular units must be disconnected to safely move the modular group. To disconnect the units, lift up the left side (sitting) modular unit (with threaded studs) approximately 3” to clear the front attachment bracket, move the front of the unit over and return it to the floor. Slide the unit with the threaded studs backward to disengage the rear bracket.

## Power Storage Console Assembly Instructions

FIGURE 1

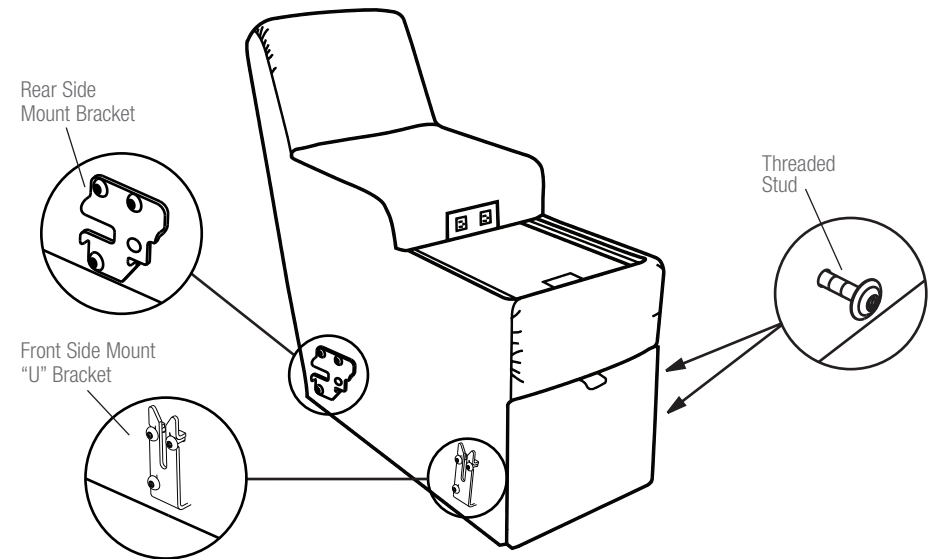

FIGURE 2

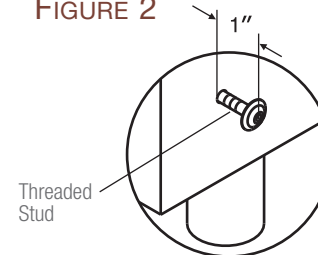
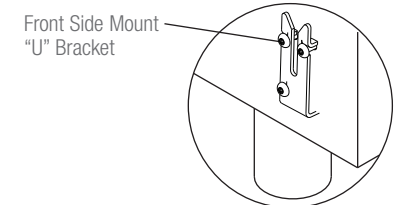

FIGURE 3



## Power Storage Console Grounding Instructions

**⚠ DANGER** – To reduce the risk of electric shock, serious injury or death:

- Plug directly into a wall outlet. Do not use an extension cord, adapter or surge protector.
- Improper connection of the equipment-grounding conductor can result in a risk of electric shock. Check with a qualified electrician or serviceman if you are in doubt as to whether the product is properly grounded. Do not modify the plug provided with the product - if it will not fit the outlet, have a proper outlet installed by a qualified electrician.

**⚠ WARNING** – To reduce the risk of electric shock, serious injury or death:

- Check the condition of the electrical cord and plug monthly. Keep the electrical cord away from heat sources. Never operate the unit with a damaged electrical cord or plug. Contact your La-Z-Boy® dealer for service.
- Connect this furnishing to a properly grounded outlet only.
- This product must be grounded. If it should malfunction or breakdown, grounding provides a path of least resistance for electrical current to reduce the risk of electric shock. This product is equipped with a cord having an equipment-grounding conductor and a grounding plug. The plug must be plugged into an appropriate outlet that is properly installed and grounded in accordance with all local codes and ordinances.
- This product is for use on a nominal 120-volt circuit and has a grounding plug that looks like the plug illustrated below. Make sure that the product is connected to an outlet having the same configuration as the plug. No adapter should be used with this product.

This product is equipped with a 3-prong, grounding plug. Plug directly into a properly grounded outlet, as shown in the illustration below.

### 3-PRONG, GROUNDING PLUG

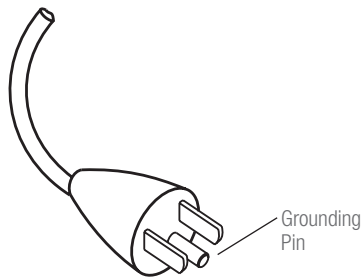

### GROUNDING OUTLET BOX

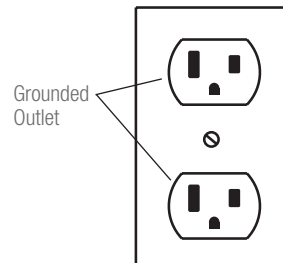

## Power Storage Console Operating Instructions

**⚠ DANGER** – To reduce the risk of electric shock, serious injury or death:

- Do not remove the cover from the electrical outlets. Do not insert into the outlet anything other than a securely fitting plug from a properly operating device designed for 110-volt electricity. If a plug will not fit completely into the outlet, do not force it in and instead unplug the device. Do not allow liquids near the outlets. In case of spills into the outlets, immediately unplug the unit and consult an electrician.

1. The power console has a drawer, a sliding table top, two cup holders and two electrical outlets (FIGURE 1).
2. Slide the table top back to access the cup holders. Slide the table top forward to cover the cup holders.
3. Each outlet has an access plate that slides up and down to open and close the outlets. To use the right side (sitting) outlet, slide the access plate down; and to use the left side (sitting) outlet, slide the access plate up (FIGURE 2). Always keep the outlets closed when not in use.

FIGURE 1

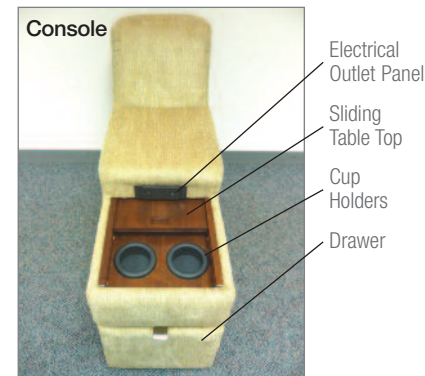
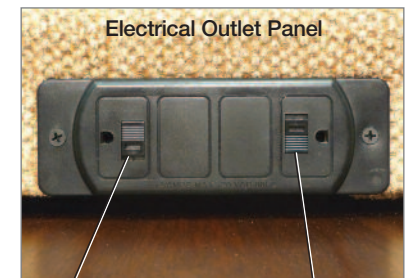

FIGURE 2



## Power Storage Console Troubleshooting Instructions

Notes:

---

**⚠ WARNING** – To reduce the risk of injury:

- Do not attempt to disassemble or service the product; no serviceable parts are inside. Contact your La-Z-Boy® dealer for service.
- Check the condition of the electrical cord and plug monthly. Keep the electrical cord away from heat sources. Never operate the unit with a damaged electrical cord or plug. Contact your La-Z-Boy® dealer for service.

### Troubleshooting Power Storage Console

There are no user maintenance or repair requirements. If the electrical outlets do not work:

1. Make sure the console is plugged into a grounded electrical outlet.
2. Make sure the electrical outlet is working. For example, make sure there are no blown fuses or tripped circuit breakers.
3. Make sure the electrical cord is not crimped or pinched. Make sure the electrical cord or plug is not damaged.

If the electrical outlets still do not operate properly, contact your dealer for instructions on returning the unit for examination and repair. *Never attempt to make any repairs or adjustments yourself.*

## ¡Felicitaciones!

Usted es ahora el orgulloso propietario de una moderna consola eléctrica de almacenamiento de La-Z-Boy®.

Usted ha seleccionado uno de los productos de mayor calidad que se producen en la industria de mobiliarios, respaldado por nuestra experiencia de más de 80 años en fabricación de alta calidad.

En La-Z-Boy nos sentimos orgullosos de nuestros diseños y artesanía y sabemos que usted gozará del confort y estilo de su nuevo mueble.

### IMPORTANTE

Lea las instrucciones de seguridad y las demás instrucciones antes de usar la consola eléctrica de almacenamiento. Guarde el manual para futura referencia.

## Tabla de contenidos

Importantes instrucciones de seguridad .....	14-15
Instrucciones de armado de la consola eléctrica de almacenamiento (4SC).....	16-17
Instrucciones de conexión a tierra de la consola eléctrica de almacenamiento (4SC).....	18
Instrucciones de operación de la consola eléctrica de almacenamiento (4SC).....	19
Solución de problemas de la consola eléctrica de almacenamiento (4SC).....	20
Notas.....	21

## Importantes instrucciones de seguridad:

Importante: lea detenidamente estas instrucciones antes de utilizar el producto.

### PELIGRO – Para reducir el riesgo de choque eléctrico, lesiones graves o muerte:

- Desconecte el enchufe eléctrico del tomacorriente antes de limpiar, mover, dar servicio o cuando no estará en uso durante un período prolongado.
- No use este producto si está mojado, en agua, cerca de agua o de cualquier líquido. No toque el enchufe o el control remoto si sus manos están mojadas.
- Mantenga bolsas de plástico alejadas de los niños para que éstos no se asfixien.
- La conexión incorrecta del conductor de conexión a tierra del equipo puede ocasionar un riesgo de choque eléctrico. Verifique con un electricista o técnico calificado si tiene dudas sobre la conexión a tierra correcta de este producto. No modifique el enchufe que se proporciona con el producto; si éste no se adapta al tomacorriente, solicite que un electricista calificado instale un tomacorriente adecuado.
- Enchufe directamente en un tomacorriente en la pared. No utilice un cordón de extensión, un adaptador o protector de sobretensión.
- Mantenga el cordón alejado de los niños pequeños y no lo use si puede implicar riesgo de tropiezos.
- No retire la cobertura de los tomacorrientes eléctricos. No inserte en el tomacorriente ninguna otra cosa excepto el enchufe ajustado seguramente de un dispositivo que funciona adecuadamente diseñado para una electricidad de 110 voltios. Si el enchufe no se ajusta completamente en el tomacorriente, no lo fuerce y, en su lugar, desenchufe el dispositivo. No permita líquidos en las cercanías de los tomacorrientes. En caso de derrames en los tomacorrientes, desconecte la unidad de inmediato y consulte a un electricista.

### ADVERTENCIA – Para reducir el riesgo de sufrir quemaduras, incendios, choque eléctrico o lesiones graves:

- Mantenga siempre las llamas y cigarrillos encendidos alejados de muebles tapizados. Los tapizados pueden quemarse rápidamente emitiendo gases tóxicos y humo espeso.
- Vigile estrechamente a los niños y personas discapacitadas cuando utilizan este producto.
- Si el producto está dañado, no lo use. No utilice accesorios ni componentes sustitutos.
- Este producto es solamente para uso en espacios interiores residenciales.
- Revise una vez por mes el estado del cordón eléctrico y el enchufe. Mantenga los cordones eléctricos alejados de fuentes de calor. Nunca opere la unidad si tiene un cordón o enchufe eléctrico dañado. Comuníquese con su distribuidor de La-Z-Boy® si necesita servicio.
- No se debe usar este producto como un dispositivo para cuidado de la salud.
- No utilice este producto en áreas donde se usan atomizadores (rociadores) o donde se usa oxígeno.
- No trate de desarmar o hacer un servicio al producto. Estos no contienen piezas que se puedan reparar. Comuníquese con su distribuidor de La-Z-Boy® si necesita servicio.
- No permita que el cordón eléctrico quede comprimido entre las partes en movimiento o entre el marco y el piso. No coloque el cordón debajo de la alfombra o en una ubicación en donde se puede desgastar.
- Conecte este producto únicamente a un tomacorriente con conexión a tierra adecuada (consulte la Tabla de contenidos, Instrucciones de conexión a tierra).

Guarde estas instrucciones

## Importantes instrucciones de seguridad:

Importante: lea detenidamente estas instrucciones antes de utilizar el producto.

- Este producto debe tener una conexión a tierra. Si éste funciona mal o se avería, la conexión a tierra proporciona una ruta de menor resistencia para la corriente eléctrica, para reducir el riesgo de choque eléctrico. Este producto está equipado con un cordón que tiene un conductor de conexión a tierra y un enchufe de conexión a tierra. El enchufe debe estar conectado a un tomacorriente adecuado instalado correctamente y conectado a tierra de acuerdo con todos los códigos y leyes locales.
- Este producto se debe utilizar en un circuito de 120 voltios nominales y tiene un enchufe de conexión a tierra que se ve igual al enchufe ilustrado en las Instrucciones de conexión a tierra (vea la Tabla de contenidos, Instrucciones de conexión a tierra). Asegúrese de que el producto esté conectado a un tomacorriente que tenga la misma configuración que el enchufe. No debe utilizar ningún adaptador con este producto.
- Desenchufe el cordón inmediatamente si detecta olores extraños o humo provenientes de la unidad.
- No intente desenchufar la unidad tirando del cordón. Siempre sujete el enchufe y tírelo hacia fuera.
- Si le da este producto a otra persona, déle también este manual de instrucciones de operación.

### **AVISO** – Para reducir el riesgo de daños al producto:

- Para impedir daños al transformador eléctrico, no enchufe antes de lo indicado.
- No mueva las unidades mientras están conectadas entre sí. El objetivo del sistema de soportes es conectar las unidades y evitar que se separen mientras están en el suelo. El sistema de soportes no brinda un soporte estructural adecuado para el movimiento de las unidades conectadas.

Guarde estas instrucciones



## Instrucciones de armado de la consola eléctrica de almacenamiento (4SC)

**AVISO:** No enchufe antes de lo indicado.

La consola eléctrica cuenta con un soporte de montaje lateral posterior y un soporte del montaje lateral en "U" del lado derecho (área para sentarse), y dos pasadores roscados del lado izquierdo (área para sentarse) (FIGURA 1).

1. Con un destornillador Torx T-30 afloje el pasador roscado hasta aproximadamente 1"; esta medida puede variar según la tela y el estilo (FIGURA 2). Los pasadores roscados están ubicados del lado izquierdo (área para sentarse) de las unidades modulares sin apoyabrazos izquierdos.
2. Para comenzar, coloque las unidades que se conectarán una junto a otra, a aproximadamente 2" de distancia. Sitúe la unidad con los pasadores roscados levemente detrás de la unidad con los soportes de conexión. Separe los frentes de las unidades que se conectarán, a aproximadamente 6" de distancia. Deslice la parte posterior de la unidad con los pasadores roscados hacia la unidad con los soportes de ajuste, alineando los pasadores roscados con el soporte posterior. Tire la unidad con los pasadores roscados hacia adelante para conectar el soporte posterior.

**ADVERTENCIA** – Para reducir el riesgo de lesiones graves:

- El frente de la unidad debe elevarse para conectar el soporte delantero. Pida ayuda si no le es posible levantar 57 libras.
- Mantenga los pies alejados de la unidad al bajarla hacia su posición.

**AVISO:** Para reducir el riesgo de daños al producto:

- Eleve desde el travesaño de base. No eleve del tapizado ni de la parte inferior del apoyapiernas.

3. Eleve el frente de la unidad hasta el pasador roscado a aproximadamente 3" del suelo, alineándolo con la unidad con el soporte de conexión. Baje suavemente el pasador roscado hacia el frente del soporte de conexión (FIGURA 3). Mantenga los pies alejados de la unidad al bajarla hacia su posición.

*Nota: debido a variaciones del tapizado y del estilo, el pasador roscado puede necesitar ajustarse para poder fijarse en los soportes de ajuste o en las grietas de control entre las unidades. Afloje o apriete los pasadores roscados para permitir la distancia adecuada.*

4. Continúe conectando las unidades modulares hasta que se hayan unido firmemente.

**AVISO:** Para reducir el riesgo de daños al producto:

- No mueva las unidades mientras están conectadas entre sí. El objetivo del sistema de soportes es conectar las unidades y evitar que se separen mientras están en el suelo. El sistema de soportes no brinda un soporte estructural adecuado para el movimiento de las unidades conectadas.

5. Todas las unidades modulares deben desconectarse para mover de forma segura el grupo modular. Para desconectar las unidades, eleve la unidad modular del lado izquierdo (área para sentarse) (con los pasadores roscados) aproximadamente 3" para distanciar el soporte de conexión, mueva el frente de la unidad hacia arriba y devuélvala al suelo. Deslice la unidad con los pasadores roscados hacia atrás para desconectar el soporte posterior.

## Instrucciones de armado de la consola eléctrica de almacenamiento (4SC)

FIGURA 1



FIGURA 2



FIGURA 3

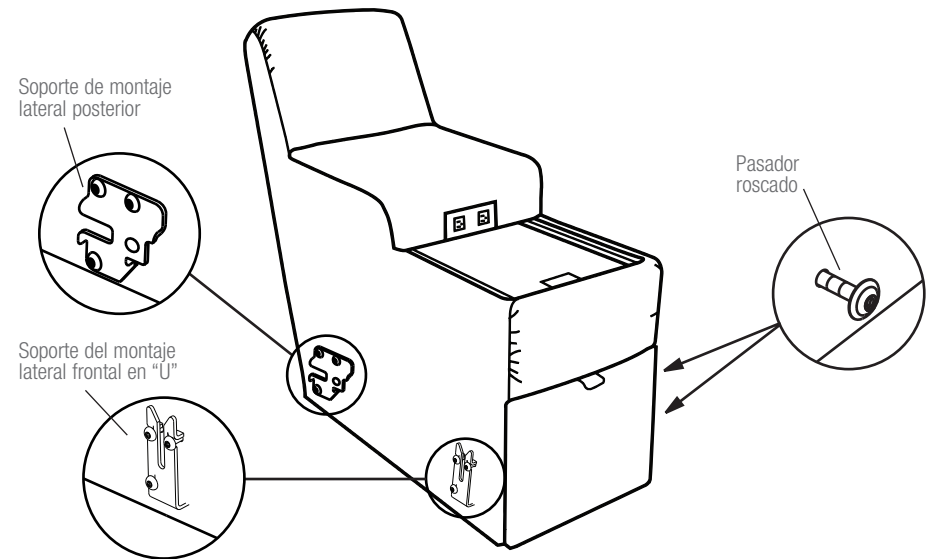

## Instrucciones de conexión a tierra de la consola eléctrica de almacenamiento (4SC)

### **⚠ PELIGRO** – Para reducir el riesgo de choque eléctrico, lesiones graves o muerte:

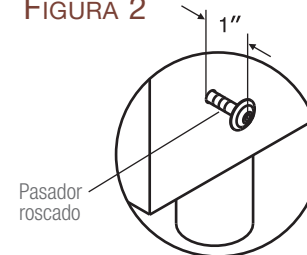
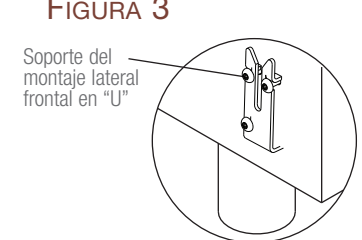
- Enchufe directamente en un tomacorriente en la pared. No utilice un cordón de extensión, un adaptador o protector de sobretensión.
- La conexión incorrecta del conductor de conexión a tierra del equipo puede ocasionar un riesgo de choque eléctrico. Verifique con un electricista o técnico calificado si tiene dudas sobre la conexión a tierra correcta de este producto. No modifique el enchufe que se proporciona con el producto; si éste no se adapta al tomacorriente, solicite que un electricista calificado instale un tomacorriente adecuado.

### **⚠ ADVERTENCIA** – Para reducir el riesgo de choque eléctrico, lesiones graves o muerte:

- Revise una vez por mes el estado del cordón eléctrico y el enchufe. Mantenga los cordones eléctricos alejados de fuentes de calor. Nunca opere la unidad si tiene un cordón o enchufe eléctrico dañado. Comuníquese con su distribuidor de La-Z-Boy® si necesita servicio.
- Conecte este producto únicamente a un tomacorriente con conexión a tierra adecuada.
- Este producto debe tener una conexión a tierra. Si éste funciona mal o se avería, la conexión a tierra proporciona una ruta de menor resistencia para la corriente eléctrica, para reducir el riesgo de choque eléctrico. Este producto está equipado con un cordón que tiene un conductor de conexión a tierra y un enchufe de conexión a tierra. El enchufe debe estar conectado a un tomacorriente adecuado instalado correctamente y conectado a tierra de acuerdo con todos los códigos y leyes locales.
- Este producto se debe utilizar en un circuito de 120 voltios nominales y tiene un enchufe de conexión a tierra que se ve igual al enchufe ilustrado a continuación. Asegúrese de que el producto esté conectado a un tomacorriente que tenga la misma configuración que el enchufe. No debe utilizar ningún adaptador con este producto.

Este producto está equipado con un enchufe a tierra de 3 patas. Enchufe directamente en un tomacorriente con conexión a tierra adecuada, como se muestra en la siguiente ilustración.

#### ENCHUFE A TIERRA CON 3 PATAS

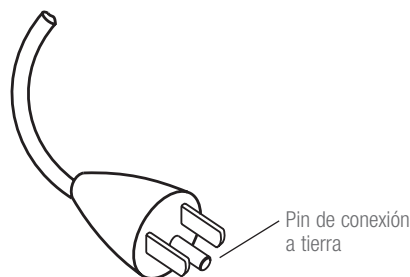

#### CAJA DE TOMACORRIENTE CON CONEXIÓN A TIERRA

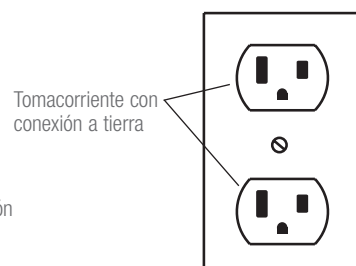

## Instrucciones de operación de la consola eléctrica de almacenamiento (4SC)

### **⚠ PELIGRO** – Para reducir el riesgo de choque eléctrico, lesiones graves o muerte:

- No retire la cobertura de los tomacorrientes eléctricos. No inserte en el tomacorriente ninguna otra cosa excepto el enchufe ajustado seguramente de un dispositivo que funciona adecuadamente diseñado para una electricidad de 110 voltios. Si el enchufe no se ajusta completamente en el tomacorriente, no lo fuerce y, en su lugar, desenchufe el dispositivo. No permita líquidos en las cercanías de los tomacorrientes. En caso de derrames en los tomacorrientes, desconecte la unidad de inmediato y consulte a un electricista.

1. La consola eléctrica posee un cajón, una mesa desplazable, dos posavasos y dos tomacorrientes eléctricos (FIGURA 1).
2. Deslice la mesa hacia atrás para acceder a los posavasos. Deslice la mesa hacia adelante para tapar los posavasos.
3. Cada tomacorriente posee una placa de acceso que se desliza hacia arriba y abajo para abrir y cerrar los enchufes. Para usar el tomacorriente derecho (asiento), deslice la placa hacia abajo; para usar el tomacorriente izquierdo (asiento), deslice la placa hacia arriba (FIGURA 2). Siempre conserve los tomacorrientes cerrados cuando no estén en uso.

FIGURA 1



FIGURA 2



## Solución de problemas de la consola eléctrica de almacenamiento (4SC)

Notas:

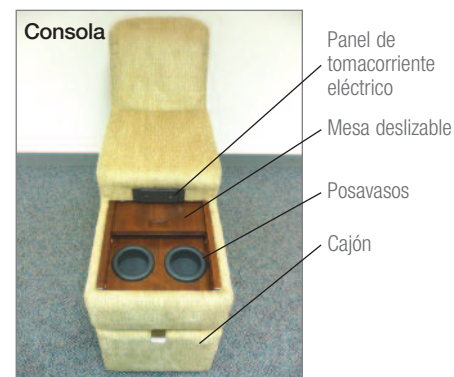
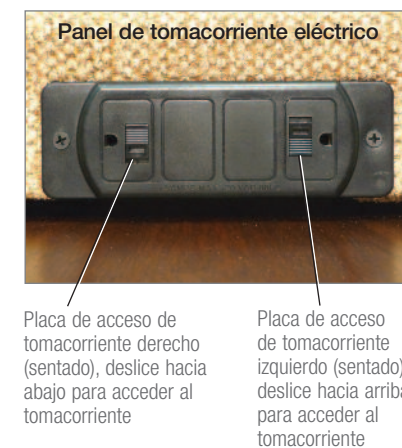
---

### **ADVERTENCIA** – Para reducir el riesgo de lesiones:

- No trate de desarmar o hacer un servicio al producto. Estos no contienen piezas que se puedan reparar. Comuníquese con su distribuidor de La-Z-Boy® si necesita servicio.
- Revise una vez por mes el estado del cordón eléctrico y el enchufe. Mantenga los cordones eléctricos alejados de fuentes de calor. Nunca opere la unidad si tiene un cordón o enchufe eléctrico dañado. Comuníquese con su distribuidor de La-Z-Boy® si necesita servicio.

### Solución de problemas de la consola eléctrica de almacenamiento

No hay requerimientos de reparación o mantenimiento por parte del usuario. Si los tomacorrientes eléctricos no funcionan:

1. Asegúrese de que la consola esté enchufada a un tomacorriente con conexión a tierra.
2. Asegúrese de que el tomacorriente está funcionando. Por ejemplo, asegúrese de que no hay fusibles quemados o interruptores de circuitos desconectados.
3. Asegúrese de que el cordón eléctrico no estén doblado ni comprimido. Asegúrese de que el cordón eléctrico o el enchufe no está dañado.

Si los tomacorrientes eléctricos aún no funcionan correctamente, comuníquese con su distribuidor para obtener instrucciones sobre cómo devolver la unidad para una evaluación y reparación. *Nunca intente realizar ninguna reparación o ajuste usted mismo.*

## Félicitations!

Vous êtes maintenant le fier  
propriétaire d'une moderne console  
de stockage d'alimentation de La-Z-Boy<sup>MD</sup>.

Vous venez d'acheter un des meubles  
rembourrés les plus perfectionnés de l'industrie  
du meuble, fruit de plus de 80 ans d'expérience  
dans la fabrication de meubles de qualité.  
La-Z-Boy est fière de sa gamme de produits  
et de son savoir-faire. Nous savons que  
vous ressentirez la même fierté quand vous  
profiterez du confort et de l'allure de votre  
nouveau mobilier.

### IMPORTANT

Veuillez lire les instructions d'utilisation et les consignes de sécurité  
avant d'utiliser votre console de stockage d'alimentation.  
Conserver ce manuel à des fins de référence ultérieure.

## Table des matières

Règles de sécurité importantes.....	24-25
Directives d'assemblage de la console de stockage d'alimentation (4SC).....	26-27
Directives de la mise à la terre de la console de stockage d'alimentation (4SC).....	28
Mode d'emploi de la console de stockage d'alimentation (4SC).....	29
Dépannage la console de stockage d'alimentation (4SC).....	30
Notes.....	31

## Règles de sécurité importantes

Important : bien lire les instructions avant l'utilisation.

### **DANGER** – Pour réduire le risque de décharge électrique, de blessures graves ou de mort :

- Débrancher la fiche électrique de la prise murale avant de nettoyer, déplacer le meuble ou en assurer l'entretien ou lorsqu'il n'est pas utilisé pendant une période prolongée.
- Ne pas utiliser ce produit s'il est mouillé, dans l'eau, près de l'eau ou de tout autre liquide. Ne pas manipuler la fiche ou la télécommande avec les mains mouillées.
- Pour prévenir la suffocation, garder les sacs de plastique loin des enfants.
- Une mauvaise connexion du conducteur de mise à la terre de l'équipement peut entraîner un risque de choc électrique. Consulter un électricien qualifié ou un mécanicien d'entretien si vous n'avez pas la certitude que le produit est correctement mis à la terre. Ne pas modifier la fiche fournie avec le produit - si elle ne peut tenir dans la prise, faire installer une prise appropriée par un électricien qualifié.
- Brancher directement dans une prise murale. Ne pas utiliser de rallonge, d'adaptateur ou de limiteur de surtension.
- Garder le cordon hors de portée des jeunes enfants et ne pas utiliser là où il peut constituer un danger de chute.
- Ne pas enlever le couvercle de la prise électrique. Ne rien insérer d'autre dans la prise murale qu'une fiche solidement fixée provenant d'un appareil fonctionnant correctement et conçu pour une alimentation de 110 volts. Si une fiche ne s'insère pas complètement dans la prise, ne pas la forcer, débrancher plutôt l'unité. Aucun liquide ne doit se trouver à proximité des prises. En cas de déversement dans les prises, débrancher immédiatement l'appareil et consulter un électricien.

### **AVERTISSEMENT** – Pour réduire le risque de brûlures, d'incendie, de décharge électrique, de blessures graves ou de mort :

- Garder vos meubles rembourrés loin des flammes ou des cigarettes allumées. Ils peuvent brûler rapidement en présence de gaz toxique et de fumée épaisse.
- Une supervision étroite est nécessaire quand ce produit est utilisé par des enfants ou des personnes handicapées.
- Ne pas utiliser ce produit s'il est endommagé. Ne pas utiliser d'accessoires ou de pièces de substitution.
- Ce produit est exclusivement réservé à un usage résidentiel intérieur.
- Vérifier mensuellement l'état du cordon électrique et de la prise. Garder le cordon électrique à l'écart des sources de chaleur. Ne jamais faire fonctionner l'appareil si un cordon électrique ou une fiche sont endommagés. Communiquer avec votre détaillant La-Z-Boy<sup>MD</sup> pour le service.
- Ce produit n'est pas conçu pour servir de dispositif de santé.
- Ne pas utiliser ce produit en présence de produits en aérosol (vaporisateurs) où si on administre de l'oxygène.
- Ne pas tenter pas de démonter ou de réparer le produit, aucune pièce réparable ne se trouve à l'intérieur. Communiquer avec votre détaillant La-Z-Boy<sup>MD</sup> pour le service.

Conserver ces instructions

## Règles de sécurité importantes

Important : bien lire les instructions avant l'utilisation.

- Ne jamais laisser le fil électrique se coincer entre les pièces mobiles ou entre la charpente et le sol. Ne pas placer le fil sous un tapis ou à un endroit où il pourrait s'user.
- Brancher ce meuble dans une prise de courant correctement mise à la terre (voir Mise à la terre dans la table des matières).
- Ce produit doit être mis à la terre. S'il fait défaut ou ne fonctionne plus, la mise à la terre offre une voie de moindre résistance pour le courant électrique afin de réduire le risque de choc électrique. Ce produit est muni d'un cordon doté d'un conducteur de mise à la terre de l'équipement et d'une fiche de mise à la terre. La fiche doit être branchée dans une prise appropriée, correctement installée et mise à la terre conformément à tous les codes et ordonnances locaux.
- Ce produit est conçu pour utilisation sur un circuit nominal de 120 volts et il est muni d'une fiche de mise à la terre qui ressemble à la fiche illustrée dans la section Mise à la terre (voir Mise à la terre dans la table des matières). Vous assurer que le produit est branché dans une prise de courant dont la configuration est identique à celle de la fiche. Ne pas utiliser d'adaptateur pour ce produit.
- Débrancher immédiatement le cordon d'alimentation si vous détectez des odeurs étranges ou de la fumée provenant de l'appareil.
- Ne jamais tenter de débrancher la fiche électrique en tirant sur le cordon d'alimentation. Toujours bien tenir la fiche et la retirer.
- Si vous donnez ce produit à quelqu'un d'autre, lui donner aussi ce manuel d'instructions.

### **AVIS** – Pour réduire le risque d'endommager le produit:

- Pour prévenir les dommages au transformateur, ne pas le brancher tant que ce n'est pas demandé dans les instructions.
- Ne pas déplacer les unités alors qu'elles sont jointes les unes aux autres. L'objectif du système de crochets de verrouillage consiste à relier les unités et les empêcher de se séparer tandis qu'elles se trouvent au sol. Le système de crochets ne fournit pas un soutien structurel adéquat afin de déplacer des unités reliées.

Conserver ces instructions

## Directives d'assemblage de la console de stockage d'alimentation (4SC)

**AVIS:** Ne pas brancher avant que ce soit demandé dans les instructions.

La console d'alimentation dispose d'un support de montage arrière et d'un support avant en « U » du côté droit (en position assise), ainsi que de deux goujons filetés du côté gauche (en position assise), (FIGURE 1).

1. Utiliser une clé Torx T-30 pour desserrer les goujons filetés d'environ 2,5 cm (1 po), cette mesure peut varier selon le tissu et le style (FIGURE 2). Les goujons filetés sont situés du côté gauche (en position assise) des unités modulaires sans accoudoir gauche.
2. Pour commencer, placer les unités devant être fixées les unes à côté des autres, à environ 5 cm (2 po) d'intervalle. Positionner l'unité avec goujons filetés légèrement derrière l'unité avec supports de fixation. Séparer le devant des unités à raccorder, à environ 15,2 cm (6 po) d'intervalle. Faire glisser l'arrière de l'appareil avec les goujons filetés vers l'unité comportant les supports de fixation, et ce, en alignant les goujons filetés avec le support arrière. Tirer l'unité avec goujons filetés vers l'avant pour l'engager dans le support arrière.

**AVERTISSEMENT** – Pour réduire le risque de blessures graves:

- L'avant de l'appareil doit être soulevé pour engager le support avant. Veuillez demander de l'aide si vous êtes incapable de soulever au moins 25,8 kg (57 lb).
- Gardez les pieds éloignés de l'unité lors de l'abaissement.

**AVIS:** Pour réduire le risque d'endommager le produit:

- Soulever la traverse de base. Ne pas soulever en utilisant le rembourrage ou la partie inférieure du repose-jambes.

3. Soulever le devant de l'unité avec goujon fileté d'environ 7,6 cm (3 po) du sol, l'aligner sur l'unité avec support de fixation. Abaisser délicatement le goujon fileté dans le support de fixation avant (FIGURE 3). Gardez les pieds éloignés de l'unité lors de l'abaissement.

*Note : En raison des variations dans le rembourrage et le style, la longueur du goujon fileté peut devoir être ajustée pour s'intégrer dans les supports de fixation ou contrôler l'écart entre les unités. Desserrer ou serrer les goujons filetés pour assurer un dégagement adéquat.*

4. Continuer à relier les unités modulaires jusqu'à ce qu'elles aient toutes bien été jointes.

**AVIS:** Pour réduire le risque d'endommager le produit:

- Ne pas déplacer les unités alors qu'elles sont jointes les unes aux autres. L'objectif du système de crochets de verrouillage consiste à relier les unités et les empêcher de se séparer tandis qu'elles se trouvent au sol. Le système de crochets ne fournit pas un soutien structurel adéquat afin de déplacer des unités reliées.

5. Toutes les unités modulaires doivent être déconnectées afin de déplacer le groupe modulaire en toute sécurité. Pour séparer les unités, soulever l'unité modulaire de gauche (en position assise) (avec goujons filetés) d'environ 7,6 cm (3 po) afin de dégager l'avant du support de fixation, déplacer le devant de l'unité et la retourner sur le sol. Faire glisser l'unité avec goujons filetés vers l'arrière afin de dégager le support arrière.

## Directives d'assemblage de la console de stockage d'alimentation (4SC)

FIGURE 1

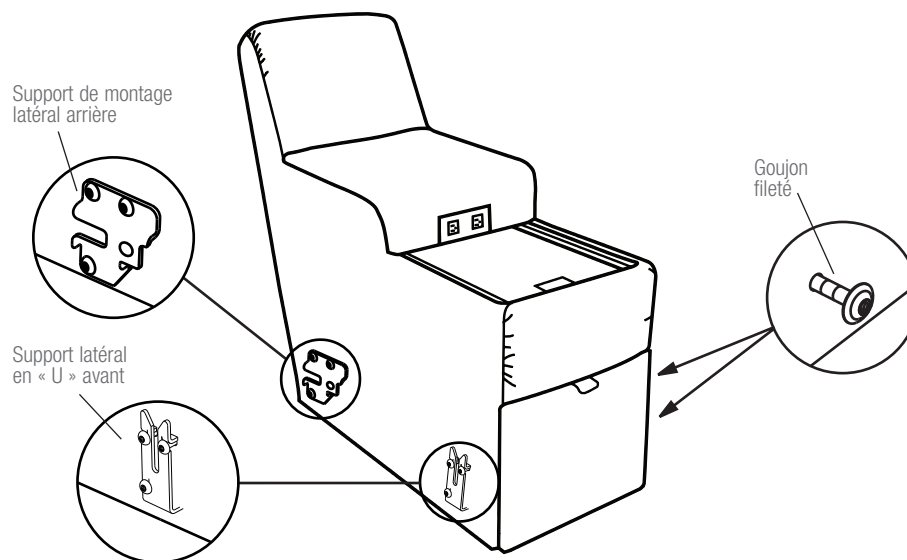

FIGURE 2

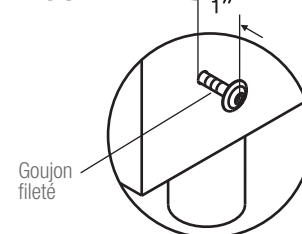
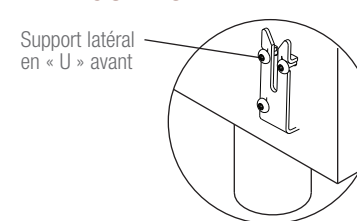

FIGURE 3



## Directives de la mise à la terre de la console de stockage d'alimentation (4SC)

**⚠ DANGER** – Pour réduire le risque de décharge électrique, de blessures graves ou de mort :

- Brancher directement dans une prise murale. Ne pas utiliser de rallonge, d'adaptateur ou de limiteur de surtension.
- Une mauvaise connexion du conducteur de mise à la terre de l'équipement peut entraîner un risque de choc électrique. Consulter un électricien qualifié ou un mécanicien d'entretien si vous n'avez pas la certitude que le produit est correctement mis à la terre. Ne pas modifier la fiche fournie avec le produit - si elle ne peut tenir dans la prise, faire installer une prise appropriée par un électricien qualifié.

**⚠ AVERTISSEMENT** – Pour réduire le risque de décharge électrique, de blessures graves ou de mort :

- Vérifier mensuellement l'état du cordon électrique et de la prise. Garder le cordon électrique à l'écart des sources de chaleur. Ne jamais faire fonctionner l'appareil si un cordon électrique ou une fiche sont endommagés. Communiquer avec votre détaillant La-Z-Boy<sup>MD</sup> pour le service.
- Connecter ces meubles à une prise correctement mise à la terre.
- Ce produit doit être mis à la terre. S'il fait défaut ou ne fonctionne plus, la mise à la terre offre une voie de moindre résistance pour le courant électrique afin de réduire le risque de choc électrique. Ce produit est muni d'un cordon doté d'un conducteur de mise à la terre de l'équipement et d'une fiche de mise à la terre. La fiche doit être branchée dans une prise appropriée, correctement installée et mise à la terre conformément à tous les codes et ordonnances locaux.
- Ce produit est destiné à une utilisation sur un circuit nominal de 120 volts et dispose d'une fiche de mise à la terre semblable à celle illustrée ci-dessous. S'assurer que l'appareil est branché à une prise ayant la même configuration que la fiche. Aucun adaptateur ne doit être utilisé avec ce produit.

Ce produit est équipé d'une fiche de mise à la terre à 3 broches. Brancher directement dans une prise correctement mise à la terre, comme le montre l'illustration ci-dessous.

FICHE DE MISE À LA TERRE  
À 3 BROCHES

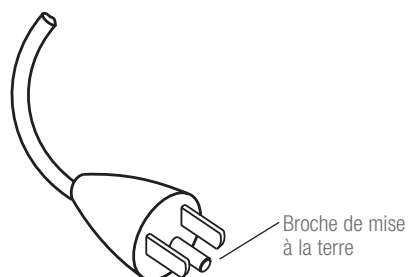

BOÎTE DE PRISE DE  
COURANT MISE À LA TERRE

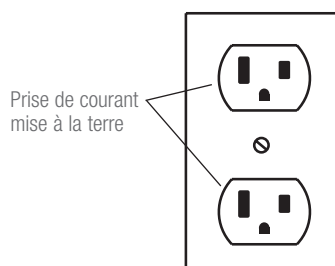

## Mode d'emploi de la console de stockage d'alimentation (4SC)

**⚠ DANGER** – Pour réduire le risque de décharge électrique, de blessures graves ou de mort :

- Ne pas enlever le couvercle de la prise électrique. Ne rien insérer d'autre dans la prise murale qu'une fiche solidement fixée provenant d'un appareil fonctionnant correctement et conçu pour une alimentation de 110 volts. Si une fiche ne s'insère pas complètement dans la prise, ne pas la forcer, débrancher plutôt l'unité. Aucun liquide ne doit se trouver à proximité des prises. En cas de déversement dans les prises, débrancher immédiatement l'appareil et consulter un électricien.

1. La console d'alimentation dispose d'un tiroir, un dessus de table coulissant, deux porte-gobelets et deux prises électriques (FIGURE 1).
2. Faire glisser le dessus de table vers l'arrière pour accéder aux porte-gobelets. Faire glisser le dessus de la table vers l'avant pour couvrir les porte-gobelets.
3. Chaque prise comporte une plaque d'accès qui glisse de haut en bas pour ouvrir et fermer les prises. Pour utiliser la prise de courant du côté droit (position assise), faire glisser la plaque d'accès vers bas, et pour utiliser celle de gauche (position assise), faire glisser la plaque d'accès vers le haut (FIGURE 2). Toujours garder les prises fermées lorsqu'elles ne sont pas utilisées.

FIGURE 1

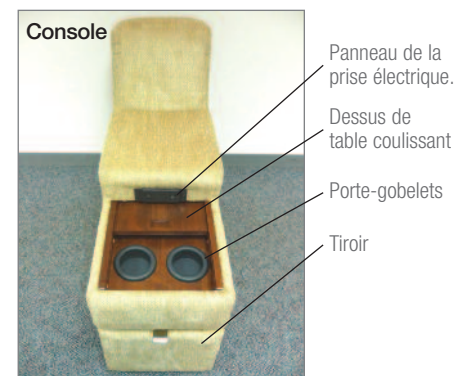

FIGURE 2





## Dépannage la console de stockage d'alimentation (4SC)

Notes:

---

### **AVERTISSEMENT** – Pour réduire le risque de blessures :

- Ne pas tenter pas de démonter ou de réparer le produit, aucune pièce réparable ne se trouve à l'intérieur. Communiquer avec votre détaillant La-Z-Boy<sup>MD</sup> pour le service.
- Vérifier mensuellement l'état du cordon électrique et de la prise. Garder le cordon électrique à l'écart des sources de chaleur. Ne jamais faire fonctionner l'appareil si un cordon électrique ou une fiche sont endommagés. Communiquer avec votre détaillant La-Z-Boy<sup>MD</sup> pour le service.

### Dépannage de la console de stockage d'alimentation

Il n'y a aucune exigence en matière d'entretien ou de réparation par utilisateur. Si la prise électrique ne fonctionne pas :

1. Vous assurer que la console est branchée a prise électrique mise à la terre.
2. Vous assurer que la prise électrique fonctionne. Par exemple, vous assurer qu'aucun fusible n'est grillé ou qu'aucun disjoncteur n'est déclenché.
3. Vous assurer que le cordon électrique n'est ni plié ni pincé. Vous assurer que le cordon électrique ou la fiche ne sont pas endommagés.

Si la prise électrique ne fonctionne toujours pas correctement, contacter votre revendeur pour obtenir des instructions sur le retour du meuble à des fins d'examen et de réparation. *Ne jamais tenter de faire des réparations ou réglages par vous-même.*