

operating instructions

instrucciones de operación

instructions

L A  B O Y®

PowerReclineXR™

Rocker Recliner

Sillón mecedor y reclinable

Fauteuil inclinable à bascule

la-z-boy.com

La-Z-Boy Incorporated
1284 N. Telegraph Road
Monroe, MI 48162

L A  B O Y®

Congratulations!

You are now the proud owner of a state-of-the-art PowerReclineXR™ rocker recliner by La-Z-Boy®.

You have just selected one of the finest quality upholstered products produced in the furniture industry, backed by over 80 years of quality manufacturing experience.

La-Z-Boy® is proud of our designs and craftsmanship and know you will feel the same as you enjoy your new furniture's comfort and style.

IMPORTANT

Read the safety and other instructions before using your PowerReclineXR™ rocker recliner. Keep this manual for future reference.

Table of Contents

Important Safety Instructions	4-5
PowerReclineXR™ Assembly Instructions.....	6-7
PowerReclineXR™ Rocking Loveseat Assembly Instructions.....	8-9
Battery Backup Assembly Instructions.....	10
PowerReclineXR™ Operating Instructions.....	11-12
PowerReclineXR™ Troubleshooting.....	13
Furniture Placement Guide.....	14
Notes.....	15

Important Safety Instructions:

Important: Read these instructions thoroughly before using.

DANGER – To reduce the risk of electric shock, serious injury or death:

- Disconnect the electrical plug from the wall outlet before cleaning, moving, servicing or when not in use for an extended period of time.
- Do not use this product if it is wet, in water, around water or any liquid. Do not handle the plug or remote control with wet hands.
- To prevent suffocation, keep plastic bags away from children.
- Plug directly into a wall outlet. Do not use an extension cord, adapter, or surge protector.
- Keep cord out of reach of small children, and do not use where it may be a trip hazard.

WARNING – To reduce the risk of burns, fire, electric shock, serious injury or death:

- Always keep open flame and lit cigarettes away from upholstered furniture. Upholstered furniture may burn rapidly with toxic gas and thick smoke.
- Closely supervise children and disabled persons using this product.
- Sit down in the unit slowly. To avoid tip over, do not throw your weight against the back of the unit. Move the unit into or out of the reclining position slowly, making sure that no children or pets are in close proximity.
- This product has many moving parts; serious injury can occur if not used properly. Keep hands, fingers and body parts away from mechanism. To reduce the risk of head entrapment and other injuries, keep children and pets away from openings and moving parts in and around furniture.
- Only the occupant should operate the unit. Never attempt to open the legrest by pulling on it.
- Do not stand, sit or place extra weight on the arms, back or open legrest.
- To safely exit the unit and prevent a tripping hazard, bring the back upright and close the legrest.
- Do not use this product if it is damaged. Do not use attachments or substitute parts.
- This product is intended for indoor residential use only.
- Provide a clear path for operation of the back and legrest. Place tables and area rugs at a distance to allow the legrest to fully extend without rubbing or interference.
- Check the condition of the power transformers, electrical cords, plugs and connectors monthly. Keep the power transformer and electrical cords away from heat sources. Never operate the unit with a damaged power transformer, electrical cord, plug or connector. Contact your La-Z-Boy® dealer for service.
- Do not use unit if power control is damaged or wet. Do not use unit if the hand wand has been dropped in water or any liquid. Contact your La-Z-Boy® dealer for service.
- This product is not intended for use as a health care device.

Save These Instructions

Important Safety Instructions:

Important: Read these instructions thoroughly before using.

- Users of medical devices should contact their health care provider before using this product. Do not use this product if you have poor circulation, are immobile or cannot sense heat, except as directed by your health care provider.
- Do not use this product where aerosol (spray) products are being used or where oxygen is being administered.
- Do not operate the unit until the back is installed and locked.
- Before moving the product, disconnect the electrical plug from the wall outlet and secure the mechanism to prevent unexpected opening or movement. Never move the product by the mechanism, legrest, handle, reclining back or swivel base.
- Do not attempt to disassemble or service the pump or motor; no serviceable parts are inside. Contact your La-Z-Boy® dealer for service.
- The PowerReclineXR units are intended for a single occupant not exceeding 300 pounds per seat. Do not operate an individual seat with more than one occupant in or on any part of the individual seat.
- Do not allow electrical cord to be pinched between moving parts or between the frame and the floor. Do not place cord under carpet or in a location where it could become worn.
- Unplug the power cord immediately if you detect strange odors or fumes coming from the chair.
- Do not attempt to disconnect the power plug by pulling the power cord. Always hold the power plug and pull it out.
- If you give this product to someone else, include this Operating Instructions manual.

NOTICE: To reduce the risk of product damage –

- To prevent damage to the power transformer, do not plug in until instructed.
- Gently press the buttons during operation and avoid hitting the buttons with pointed or hard objects.
- Never operate the unit except when it is on its base in the upright position.

Save These Instructions

PowerReclineXR™ Assembly Instructions

NOTICE: Do not plug in until instructed.

- Carefully cut the plastic tie holding the power transformer box and the hand wand to the body bracket (FIGURE 1).
- Remove the power transformer from the box and the hand wand from the bubble wrap. Lay the hand wand on the seat.

WARNING – To reduce the risk of injury:

- Do not operate the unit until the back is installed and locked.

- Install the back.
 - Lay the back across the arms of the chair. Lift the back at a slight angle and align the brackets on the back with the brackets on the body (FIGURE 2)
 - Lower the back onto the body, making sure the back and body brackets are completely engaged.
 - To make sure the back is properly installed with both sets of back and body brackets engaged, stand behind the chair and twist the back from side to side. If one or both sides move out of position the brackets are not engaged (FIGURE 3). Remove the back and repeat the steps above.
 - If you are unable to install the back properly, contact your La-Z-Boy® dealer for assistance.
 - Lock the brackets by using a screwdriver to push down the locking levers (FIGURE 4).
- Locate the power supply connector behind the chair. Connect the power transformer connector to the power supply connector. Close the locking cover to secure the connection (FIGURE 5).
- Connect the 120 volt power cord to the power transformer (FIGURE 6). Do not plug in until instructed in the operating instructions.
- If assembling a PowerReclineXR™ Rocking Loveseat, proceed to the PowerReclineXR™ Rocking Loveseat Assembly Instructions.
- If assembling a PowerReclineXR™ chair, proceed to the Battery Backup Assembly Instructions.
- To remove the backs, unplug the 120 volt power cord from the electrical outlet, and disconnect the power transformer connector from the power supply connector. Reverse the Assembly Instructions steps.

PowerReclineXR™ Assembly Instructions

FIGURE 1

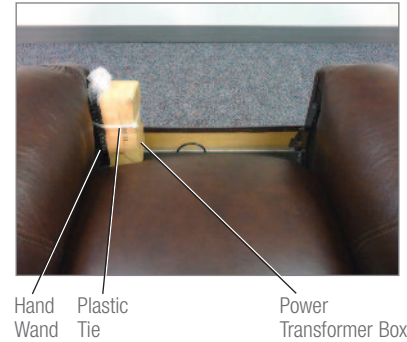

FIGURE 2

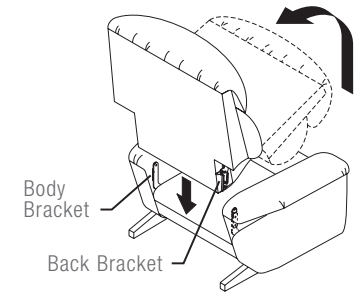

FIGURE 3



FIGURE 4

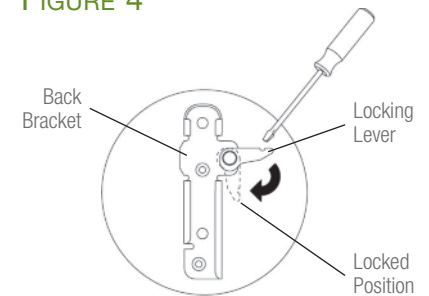

FIGURE 5 Power Supply Connector

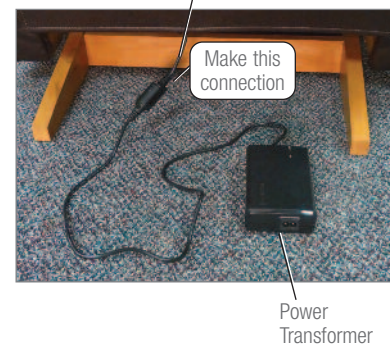
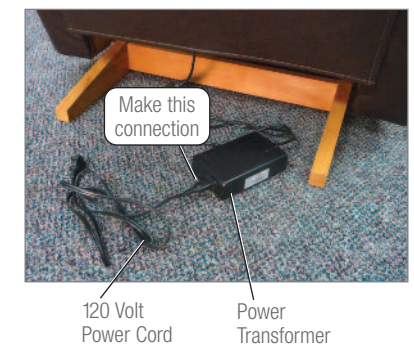

FIGURE 6



PowerReclineXR™ Rocking Loveseat Assembly Instructions

WARNING – To reduce the risk of serious injury:

- Provide a clear path for operation of the back and legrest. Place tables and area rugs at a distance to allow the legrest to fully extend without rubbing or interference.

1. Place the furniture in the desired location; refer to Furniture Placement Guide.
2. Proceed to Step 4 when joining a loveseat *without* a console.
3. Place the console (FIGURE 3) next to the right side (sitting) rocker recliner (FIGURE 1). Move the console approximately 4" forward of the rocker recliner. Push the console back until the truss head screws on the rocker recliner are engaged in both the front and rear brackets on the console.
4. Place the left side (sitting) rocker recliner (FIGURE 2) next to the unit with the truss head screws, either the right side (sitting) rocker recliner or the console. Move the left side (sitting) rocker recliner approximately 4" forward of the unit with the screws. Push the rocker recliner back until the truss head screws are engaged in both the front and rear brackets on the rocker recliner.
5. Adjust the glides on the console to level the unit, if necessary. Turn clockwise to lower and counterclockwise to raise.

NOTICE: – To reduce the risk of product damage:

- The purpose of the latch bracket system is to connect the units and prevent them from being separated. The latch bracket system does not provide adequate structural support for the movement of latched units. Do not move the units while latched together, damage may occur.

6. The units must be disconnected before moving the loveseat. To disconnect the units, press the swing arm on the automatic latching bracket and slide the unit forward (FIGURE 4).
7. Proceed to the Battery Backup Assembly Instructions.

PowerReclineXR™ Rocking Loveseat Assembly Instructions

FIGURE 1

Right Side (Sitting)
Rocker Recliner

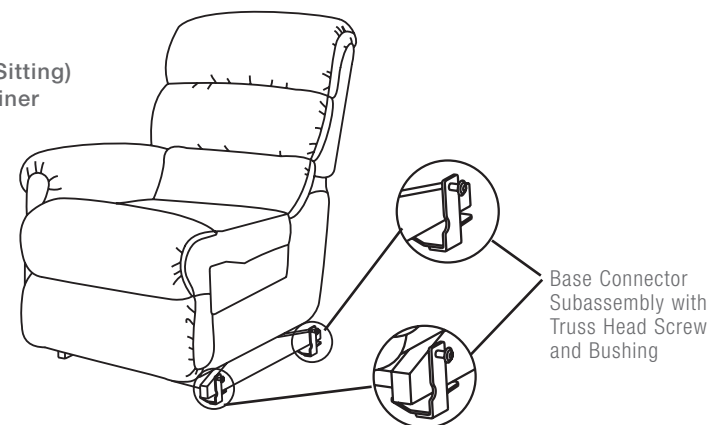

FIGURE 2

Left Side (Sitting)
Rocker Recliner

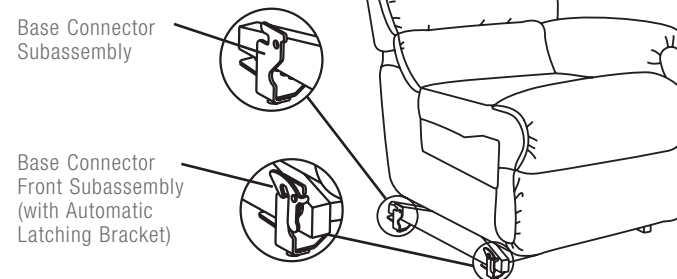

FIGURE 3

Console

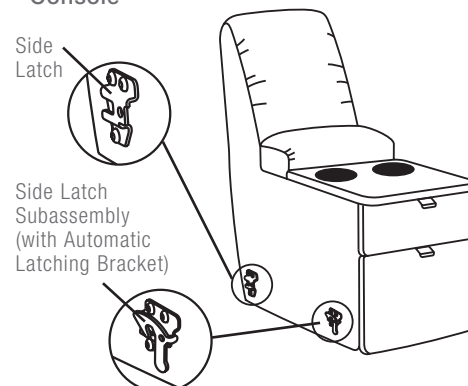
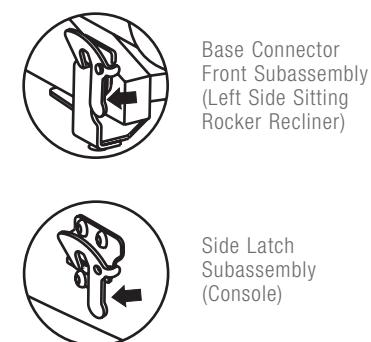

FIGURE 4



Battery Backup Assembly Instructions

NOTICE: Replace the power transformer batteries every six months and after each power failure use. Under normal conditions, the battery backup will operate the chair two times, but this performance cannot be guaranteed.

The battery backup is located in the power transformer and uses two 9-volt alkaline batteries (not included).

1. Unplug the 120 volt power cord from the electrical outlet, and disconnect the power transformer connector from the power supply connector.
2. The battery compartment is located in the bottom of the power transformer. Slide the battery cover over to access the battery compartment.
3. Snap the connection caps on the battery terminals. Place the batteries in the power transformer.
4. Slide the battery cover over the batteries.
5. Proceed to the Operating Instructions.



Power Transformer (2) 9-Volt Alkaline Batteries Battery Cover

PowerReclineXR™ Transformer Specifications:

Input: 100V-240V AC 50/60Hz 86VA
Output: 29V DC 2.5A

PowerReclineXR™ Operating Instructions

⚠ DANGER – To reduce the risk of electric shock, serious injury or death:

- Plug directly into a wall outlet. Do not use an extension cord, adapter, or surge protector.

⚠ WARNING – To reduce the risk of serious injury:

- Sit down in the unit slowly. To avoid tip over, do not throw your weight against the back of the unit. Move the unit into or out of the reclining position slowly, making sure that no children or pets are in close proximity.
- The PowerReclineXR™ units are intended for a single occupant not exceeding 300 pounds per seat. Do not operate an individual seat with more than one occupant in or on any part of the individual seat.
- To safely exit the unit and prevent a tripping hazard, bring the back upright and close the legrest.

Plug the power cord directly into a wall outlet. *Make sure there is enough slack in the cord running from the chair to the outlet to allow for rocking and reclining. Never stretch or strain a cord.*

The PowerReclinerXR™ offers three reclining options:

- Only recline the back. When the back is reclined, the chair can be rocked.
- Only extend the legrest. When the legrest is extended, the chair body tilts backward.
- Operate both the back recline and legrest extension simultaneously.

To recline, press and hold down one of the three reclining option buttons on the right side of the hand wand. Release the button when you have reached a comfortable position.

To return to the upright position, press and hold down one of the three return buttons on the left side of the hand wand. Release the button when you have reached a comfortable position, or when the back is fully upright and the legrest is fully closed.

The function of each hand wand button is explained in greater detail on the following page.

We recommend that you unplug the power transformer if you will be away from your residence for an extended period of time.

PowerReclineXR™ Operating Instructions

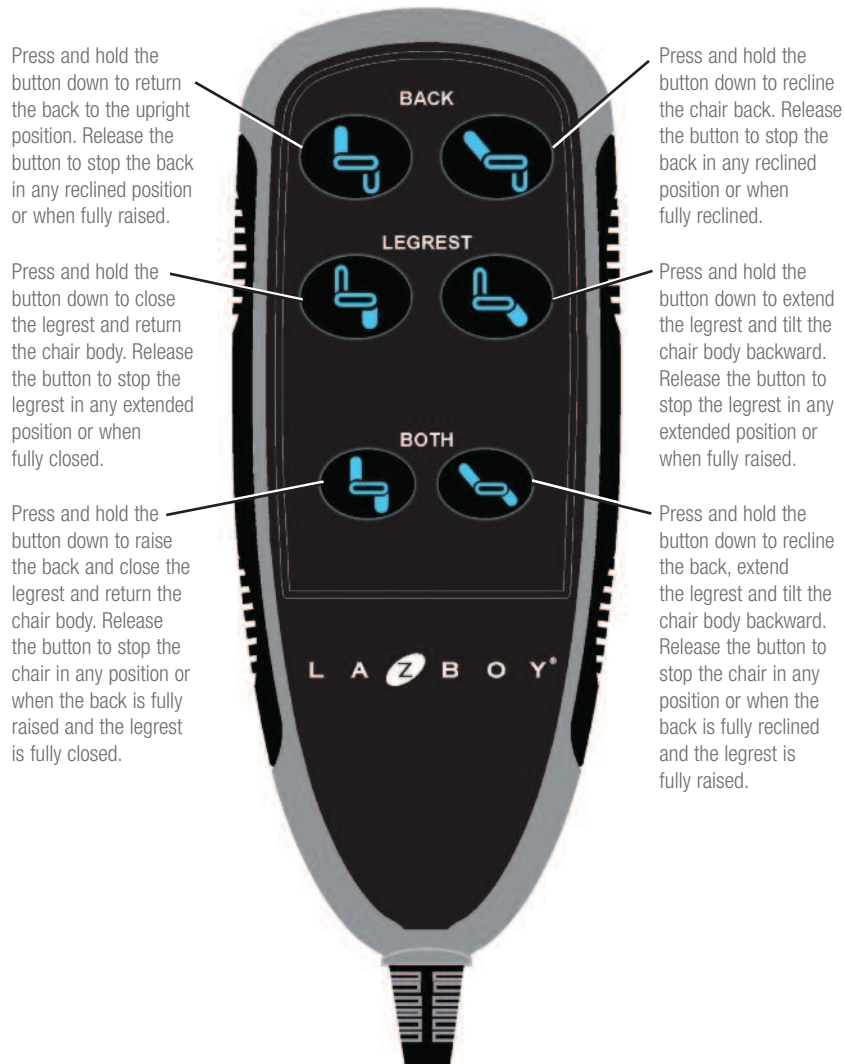

⚠ WARNING – To reduce the risk of serious injury:

- Do not use unit if power control is damaged or wet. Do not use unit if the hand wand has been dropped in water or any liquid. Contact your La-Z-Boy® dealer for service.

PowerReclineXR™ Troubleshooting

⚠ WARNING – To reduce the risk of serious injury:

- Do not attempt to disassemble or service the pump or motor; no serviceable parts are inside. Contact your La-Z-Boy® dealer for service.
- Check the condition of the power transformers, electrical cords, plugs and connectors monthly. Keep the power transformers and electrical cords away from heat sources. Never operate the unit with a damaged power transformer, electrical cord, plug or connector. Contact your La-Z-Boy® dealer for service.
- The PowerReclineXR™ units are intended for a single occupant not exceeding 300 pounds per seat. Do not operate an individual seat with more than one occupant in or on any part of the individual seat.

If the legrest stops moving while closing, it may have encountered an obstruction. The legrest uses spring tension to close, and will close quickly when the obstruction is removed. Lift and hold the legrest up and remove the obstruction. Release the legrest slowly to prevent it from slamming shut.

If the PowerReclineXR does not work, check the following:

1. Make sure the 120 volt power cord is plugged into an electrical outlet.
2. Check the power transformer to make sure the green LED power indicator light is on.
3. Make sure the electrical outlet is working. For example, make sure there are no blown fuses or tripped circuit breakers.
4. Make sure all the connectors are secure; refer to the Assembly Instructions.
5. Make sure the electrical cords are not crimped or pinched. Make sure the electric cord or plug is not damaged.
6. Make sure the operating capacity has not been exceeded and there is only one occupant in the individual seat or unit; refer to the Operating Instructions.

If the PowerReclineXR™ still does not operate properly, contact your dealer for instructions on returning the unit for examination and repair. Except for the replacement of the power transformer, never attempt to make any repairs or adjustments yourself.

Power Transformer Replacement

If the power transformer must be replaced:

1. Unplug the power transformer from the electrical outlet.
2. Disconnect the 120 volt power cord from the power transformer, and disconnect the power transformer from the power supply connector; refer to the Assembly Instructions.
3. Connect the new power transformer to the power supply connector, and close the locking cover. Connect the 120 volt power cord to the new power transformer; refer to the Assembly Instructions.
4. Proceed to the Battery Backup Assembly Instructions.

⚠ WARNING – To reduce the risk of serious injury:

- Provide a clear path for operation of the back and legrest. Place tables and area rugs at a distance to allow the legrest to fully extend without rubbing or interference.

To place your reclining unit the proper distance from the wall, fully recline the unit and leave a minimum of 2" of space between the top of the back and the wall.

Place tables and area rugs at a distance to allow the legrest to fully extend without rubbing or interference.



¡Felicitaciones!

Usted es ahora el orgulloso propietario de un moderno sillón reclinable y mecedor PowerReclineXR™ de La-Z-Boy®.

Usted ha seleccionado uno de los productos de mayor calidad que se producen en la industria de mobiliarios, respaldado por nuestra experiencia de más de 80 años en fabricación de alta calidad.

En La-Z-Boy® nos sentimos orgullosos de nuestros diseños y artesanía y sabemos que usted gozará del confort y estilo de su nuevo mueble.

IMPORTANTE

Lea las instrucciones de seguridad y las demás instrucciones antes de usar el sillón reclinable y mecedor PowerReclineXR™. Guarde el manual para futura referencia.

Tabla de contenidos

Importantes instrucciones de seguridad.....	18-19
Instrucciones de armado del PowerReclineXR™.....	20-21
Instrucciones de armado de sillón de dos piezas reclinable PowerReclineXR™.....	22-23
Instrucciones de armado de las baterías de reserva.....	24
Instrucciones de operación del PowerReclineXR™.....	25-26
Solución de problemas del PowerReclineXR™.....	27
Guía para colocación de muebles.....	28
Notas.....	29

Importantes instrucciones de seguridad:

Importante: Lea detenidamente estas instrucciones antes de utilizar el producto.

PELIGRO

– Para reducir el riesgo de choques eléctricos, lesiones graves o la muerte:

- Desconecte el enchufe eléctrico del tomacorriente en la pared antes de limpiar, mover, dar servicio o cuando no estará en uso por tiempo prolongado.
- No use este producto si está mojado, en agua, cerca de agua o de cualquier líquido. No toque el enchufe o el control remoto si sus manos están mojadas.
- Mantenga bolsas de plástico alejadas de los niños para que éstos no se asfixien.
- Enchufe directamente en un tomacorriente en la pared. No utilice un cordón de extensión, un adaptador o protector de sobretensión.
- Mantenga el cordón alejado de los niños pequeños y no lo use si puede implicar riesgo de tropiezos.

ADVERTENCIA

– Para reducir el riesgo de quemaduras, incendio, choque eléctrico, lesiones serias o muerte:

- Mantenga siempre las llamas y cigarrillos encendidos alejados de muebles tapizados. Los tapizados pueden quemarse rápidamente emitiendo gases tóxicos y humo espeso.
- Vigile estrechamente a los niños y personas discapacitadas cuando utilizan este producto.
- Siéntese lentamente en la unidad. Para evitar que se vuelque, no se arroje contra el respaldo. Recline o enderece la unidad lentamente después de asegurarse que no hayan niños o mascotas en las cercanías.
- Este producto tiene muchas piezas que se mueven y, por lo tanto, pueden ocurrir lesiones graves si no se utiliza correctamente. Mantenga las manos, los dedos y otras partes del cuerpo alejadas del mecanismo. Para reducir la posibilidad de que la cabeza quede atrapada como también otras lesiones, no permita que niños y mascotas se acerquen a las aberturas y piezas móviles del mueble.
- Sólo el ocupante debe operar la unidad. Nunca trate de abrir el apoyapiernas jalándolo.
- No se pare, no se siente ni coloque peso adicional sobre los apoyabrazos, el respaldo o el apoyapiernas abierto.
- Para levantarse de la unidad y no tropezar, regrese el respaldo a su posición vertical y pliegue el apoyapiernas.
- Si el producto está dañado, no lo use. No utilice accesorios ni componentes sustitutos.
- Este producto es solamente para uso en espacios interiores residenciales.
- Asegúrese que el sillón, respaldo y apoyapiernas tengan suficiente espacio para su operación. Coloque tapetes y mesas de forma que el descansapiernas pueda extenderse sin que haga contacto con los mismos.
- Revise una vez por mes el estado de los transformadores, los cordones, enchufes y conectores eléctricos. Mantenga los transformadores y cordones eléctricos alejados de fuentes de calor. Nunca opere la unidad si tiene un transformador, cordón, enchufe o conector eléctrico dañado. Comuníquese con su distribuidor La-Z-Boy® si necesita servicio.
- No utilice la unidad si el control eléctrico está dañado o mojado. No utilice la unidad si se ha sumergido el control remoto en agua u otro líquido. Comuníquese con su distribuidor La-Z-Boy® si necesita servicio.
- No se debe usar este producto como un dispositivo para cuidado de la salud.

Importantes instrucciones de seguridad:

Importante: Lea detenidamente estas instrucciones antes de utilizar el producto.

- Los usuarios de dispositivos médicos deben contactar a sus médicos antes de utilizar este producto. No use este producto si tiene mala circulación, está inmobilizado o no puede sentir el calor, excepto cuando lo apruebe su doctor.
- No utilice este producto en áreas donde se usan atomizadores (rociadores) o donde se usa oxígeno.
- No opere la unidad antes de haber instalado y asegurado el respaldo.
- Antes de mover el producto, desconecte el enchufe de la pared y asegure el mecanismo para que no se pueda abrir o mover inesperadamente. Nunca mueva el producto tirando del mecanismo, el apoyapiernas, la manija, el respaldo reclinable o la base giratoria.
- No trate de desarmar o hacer un servicio a la bomba o al motor. Estos no contienen piezas que se puedan reparar. Comuníquese con el distribuidor La-Z-Boy® para obtener información sobre el servicio.
- Las unidades PowerReclineXR están diseñadas para un ocupante, que no supere las 300 libras por asiento. No opere asientos individuales con más de un ocupante en el asiento individual o sobre él.
- No permita que el cordón eléctrico quede comprimido entre las partes en movimiento o entre el marco y el piso. No coloque el cordón debajo de la alfombra o en una ubicación en donde se puede desgastar.
- Desenchufe el cordón inmediatamente si detecta olores extraños o humo proveniente del sillón.
- No intente desenchufar la unidad tirando del cordón. Siempre sujete el enchufe y tírelo hacia fuera.
- Si le da este producto a otra persona, déle también este manual de instrucciones de operación.

AVISO: Para reducir el riesgo de ocasionar daños al producto –

- Para impedir daños al transformador eléctrico, no enchufe antes de lo indicado.
- Presione ligeramente los botones durante la operación y no golpee los botones.
- Nunca hacer funcionar la unidad a menos que se encuentre sobre su base en posición recta.

Instrucciones de armado del PowerReclineXR™

AVISO: No enchufe antes de lo indicado.

1. Corte cuidadosamente el amarre de plástico que sostiene la caja del transformador eléctrico y la varilla manual al soporte de la estructura (FIGURA 1).
2. Retire el transformador eléctrico de la caja y la varilla manual del envoltorio plástico con burbujas. Coloque la varilla manual sobre el asiento.

⚠ ADVERTENCIA – Para reducir el riesgo de lesiones:

- No opere la unidad antes de haber instalado y asegurado el respaldo.

3. Instale el respaldo.

- Coloque el respaldo entre los brazos del sillón. Levante el respaldo a un leve ángulo y alinee los soportes del respaldo con los soportes de la estructura (FIGURA 2)
 - Ponga el respaldo sobre la estructura asegurándose que el respaldo y los soportes en la estructura estén completamente acoplados.
 - Párese detrás del sillón y gire el respaldo de un lado al otro para asegurarse que el respaldo está instalado correctamente, con ambos juegos de soportes del respaldo y de la estructura acoplados. Si uno o ambos lados se mueven fuera de su lugar es porque los soportes no están acoplados (FIGURA 3). Retire el respaldo y repita los pasos anteriores.
 - Si no puede instalar el respaldo correctamente, comuníquese con su distribuidor La-Z-Boy® para solicitar asistencia.
 - Con un destornillador, empuje hacia abajo las palancas de seguro para asegurar los soportes (FIGURA 4).
4. Ubique el conector de suministro eléctrico en la parte trasera del sillón. Conecte el conector del transformador al conector de suministro eléctrico. Cierre la cubierta para asegurar la conexión (FIGURA 5).
 5. Conecte el cordón eléctrico de 120 voltios al transformador (Figura 6). No enchufe antes de lo indicado en las instrucciones de operación.
 6. Si se está armando un sillón de dos piezas reclinable PowerReclineXR™, continúe con las instrucciones de armado del sillón de dos piezas reclinable PowerReclineXR™.
 7. Si se está armando un sillón PowerReclineXR, continúe con las instrucciones de armado de las baterías de reserva.
 8. Para retirar los respaldos, desenchufe el cordón de 120 voltios del tomacorriente y desconecte el conector del transformador del conector de suministro eléctrico. Invierta los pasos de las instrucciones de armado.

Instrucciones de armado del PowerReclineXR™

FIGURA 1



FIGURA 2



FIGURA 3

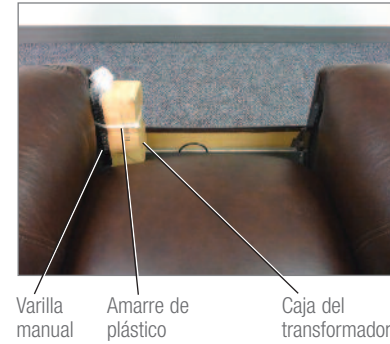

Los soportes del respaldo y de la estructura de este lado no están acoplados. Retire el respaldo y vuelva a instalarlo.

FIGURA 4

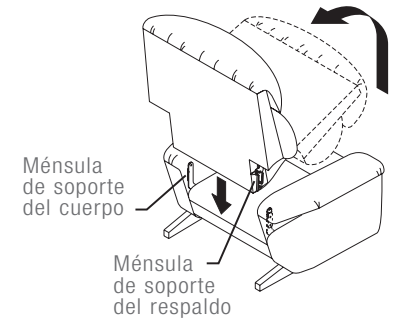

FIGURA 5 Power Supply Connector



FIGURA 6

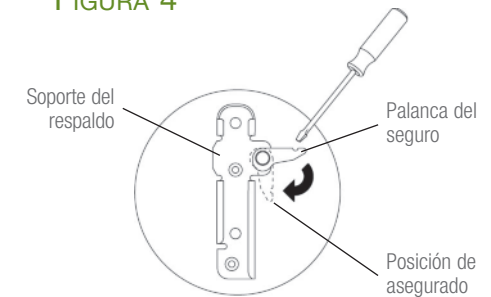

Instrucciones de armado de sillón de dos piezas reclinable PowerReclineXR™

⚠️ ADVERTENCIA – Para reducir el riesgo de sufrir heridas graves:

- Asegúrese de que el respaldo y descansapiernas tengan suficiente espacio para su operación. Coloque tapetes y mesas de forma que el descansapiernas pueda extenderse sin que toque otros muebles.

1. Coloque los muebles en la ubicación deseada; consulte la Guía para colocación de muebles.
2. Proceda con el paso 4 cuando una un sillón de dos cuerpos sin consola.
3. Coloque la consola (FIGURA 3) sobre el sillón del lado derecho (asiento) (FIGURA 1). Mueva la consola aproximadamente 4 pulgadas (10 cm) hacia delante del sillón. Empuje la consola hacia atrás hasta que los tornillos de cabeza segmentada en el sillón estén acoplados en los soportes delanteros y traseros en la consola.
4. Coloque el lado izquierdo (asiento) (FIGURA 2) junto a la unidad con los tornillos de cabeza segmentada, ya sea el lado derecho (asiento) o la consola. Mueva el lado (asiento) izquierdo unas 4 pulgadas (10 cm) aproximadamente hacia delante de la unidad con los tornillos. Presione el respaldo del sillón hasta que los tornillos de cabeza segmentada estén acoplados en los soportes delanteros y traseros del sillón.
5. Si fuera necesario, ajuste los dispositivos de deslizamiento en la consola para nivelar la unidad. Gire en sentido horario y luego antihorario para levantarlo.

AVISO – Para reducir el riesgo de ocasionar daños al producto:

- El objetivo del sistema de conexión por soportes es conectar las unidades y evitar que se separen. El sistema de conexión por soportes no brinda un apoyo estructural adecuado para el movimiento de las unidades conectadas. No mueva las unidades mientras están conectadas entre si ya que se pueden dañar.

6. Las unidades deben desconectarse antes de mover el sillón de dos cuerpos. Para ello, presione el brazo oscilante en el soporte de conexión automático y deslice la unidad hacia delante (FIGURA 4).
7. Continúe con las instrucciones de armado de las baterías de reserva.

Instrucciones de armado de sillón de dos piezas reclinable PowerReclineXR™

FIGURA 1

Sillón (asiento) del lado derecho



FIGURA 2

Sillón (asiento) del lado izquierdo

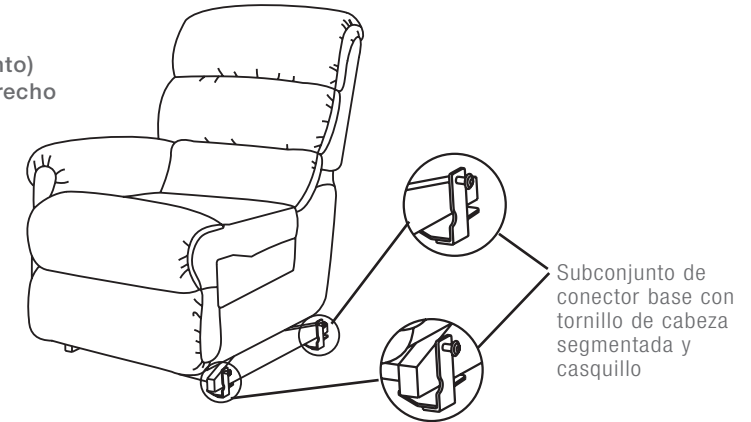

FIGURA 3

Consola

Conexión lateral

Subconjunto de conexión lateral (con soporte de conexión automático)

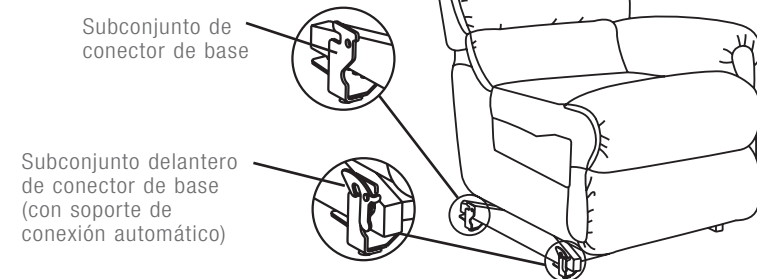

FIGURA 4

Subconjunto delantero de conector de base (sillón izquierdo)

Subconjunto de conexión lateral (Consola)

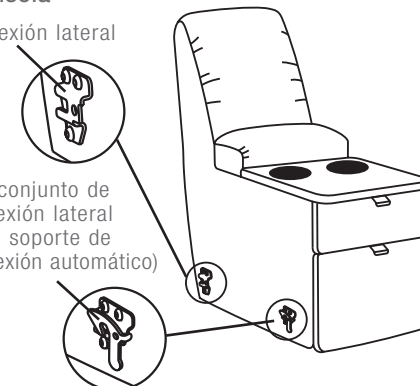

Instrucciones de armado de las baterías de reserva

AVISO:

Reemplace las baterías del transformador cada seis meses y después de usarlas durante un corte de energía. En condiciones normales, la batería de reserva operará la silla dos veces, pero este rendimiento no puede garantizarse.

Las baterías auxiliares se encuentran en el transformador y son baterías alcalinas de 9 voltios (no se incluyen).

1. Desenchufe el cordón de 120 voltios del tomacorriente y desconecte el conector del transformador del conector de suministro eléctrico.
2. El compartimiento de baterías se encuentra en la parte de abajo del transformador. Deslice la cubierta de las baterías para acceder al compartimiento.
3. Coloque suavemente las tapas de conexión de los terminales de la batería. Coloque las baterías en el transformador.
4. Deslice la cubierta sobre el compartimiento de las baterías.
5. Continúe con las *instrucciones de operación*.

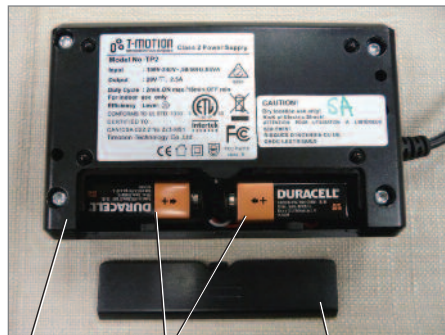

Transformador de corriente Baterías alcalinas de 9 voltios Cubierta de las baterías

Especificaciones del transformador del PowerReclineXR™:

Entrada: 100V-240V AC 50/60Hz 86VA

Salida: 29V DC 2.5A

Instrucciones de operación del PowerReclineXR™

⚠ PELIGRO – Para reducir el riesgo de lesiones graves o la muerte:

- Enchufe directamente en un tomacorriente en la pared. No utilice un cordón de extensión, adaptador o protector contra sobretensión.

⚠ ADVERTENCIA – Para reducir el riesgo de lesiones graves:

- Siéntese lentamente en la unidad. Para evitar que se vuelque, no se arroje contra el respaldo. Recline o enderece la unidad lentamente después de asegurarse que no hayan niños o mascotas en las cercanías.
- Las unidades PowerReclineXR™ están diseñadas para un ocupante, que no supere las 300 libras por asiento. No opere asientos individuales con más de un ocupante en el asiento individual o sobre él.
- Para levantarse de la unidad y no tropezar, regrese el respaldo a su posición vertical y pliegue el apoyapiernas.

Enchufe el cordón directamente a un tomacorriente de pared. *Asegúrese de que hay suficiente holgura en el cordón que va del sillón al tomacorriente para permitir que el sillón se pueda mecer y reclinar. Nunca estire ni tense el cordón.*

El PowerReclinerXR™ ofrece tres opciones de reclinado:

- Únicamente reclinar el respaldo. Cuando el respaldo está reclinado, el sillón puede mecerse.
- Únicamente extender el descansapiernas. Cuando el descansapiernas está extendido, la estructura del sillón puede reclinarsse hacia atrás.
- Operar juntos el reclinado del respaldo y la extensión del descansapiernas al mismo tiempo.

Para reclinar, presione por tres segundos uno de los tres botones de opciones de reclinado a la derecha de la varilla manual. Deje de presionar el botón cuando haya logrado una posición cómoda.

Para volver a la posición recta, presione por tres segundos uno de los tres botones de regreso a la izquierda de la varilla manual. Deje de presionar el botón cuando haya logrado una posición cómoda o cuando el respaldo está recto por completo y el descansapiernas está cerrado por completo.

La función de cada botón de la varilla manual se explica con más detalle en la página siguiente.

Recomendamos que desenchufe el transformador si no estará en su residencia durante un período prolongado.

Instrucciones de operación del PowerReclineXR™

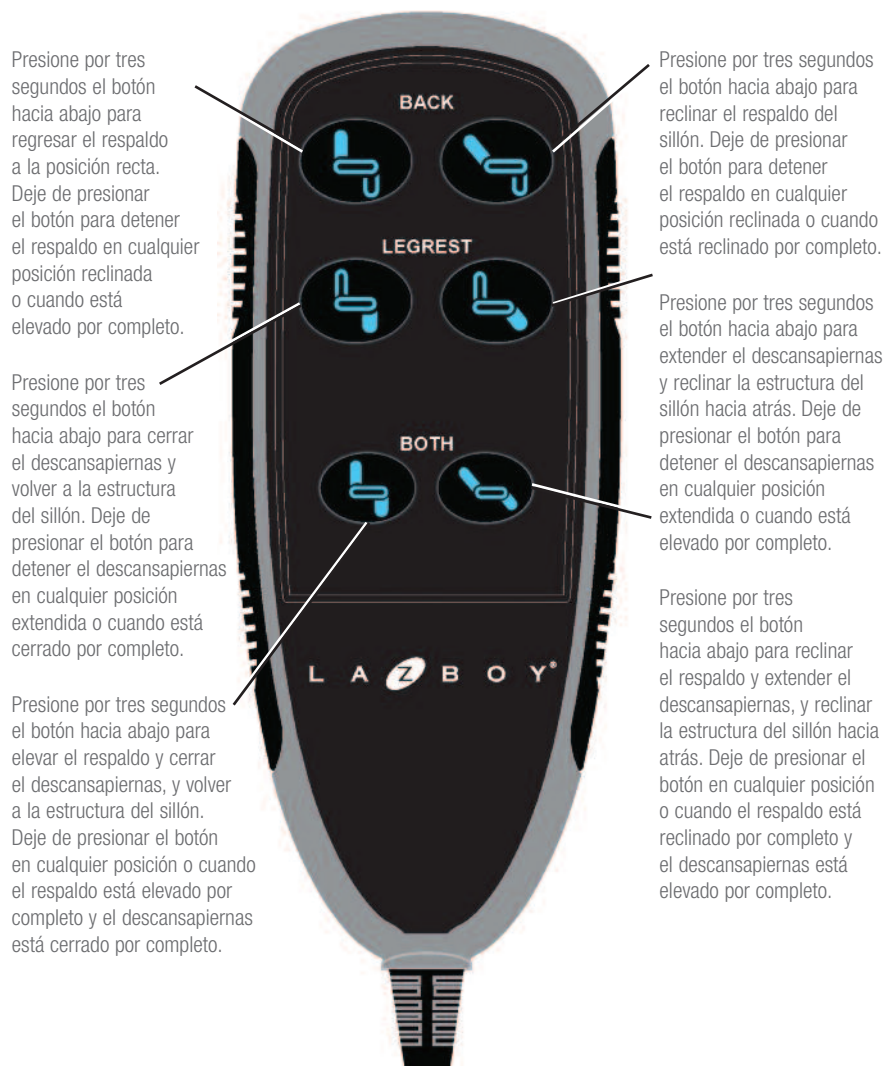

⚠ ADVERTENCIA – Para reducir el riesgo de lesiones graves:

- No utilice la unidad si el control eléctrico está dañado o mojado. No utilice la unidad si se ha sumergido el control remoto en agua u otro líquido. Comuníquese con su distribuidor La-Z-Boy® si necesita servicio.

Solución de problemas del PowerReclineXR™

⚠ ADVERTENCIA – Para reducir el riesgo de lesiones graves:

- No trate de desarmar o hacer un servicio a la bomba o al motor. Estos no contienen piezas que se puedan reparar. Comuníquese con el distribuidor La-Z-Boy® para obtener información sobre el servicio.
- Revise una vez por mes el estado de los transformadores, los cordones, enchufes y conectores eléctricos. Mantenga los transformadores y cordones eléctricos alejados de fuentes de calor. Nunca opere la unidad si tiene un transformador, cordón, enchufe o conector eléctrico dañado. Comuníquese con su distribuidor La-Z-Boy® si necesita servicio.
- Las unidades PowerReclineXR™ están diseñadas para un ocupante, que no supere las 300 libras por asiento. No opere asientos individuales con más de un ocupante en el asiento individual o sobre él.

Si el descansapiernas deja de moverse mientras se cierra, es posible que se haya encontrado una obstrucción. El descansapiernas usa un resorte de tensión para cerrarse y se cerrará rápidamente cuando se quite la obstrucción. Levante y sostenga el descansapiernas, y retire la obstrucción. Libere el descansapiernas lentamente para impedir que se cierre de golpe.

Revise lo siguiente si PowerReclineXR no funciona:

- Asegúrese de que el cordón de 120 voltios está enchufado a un tomacorriente.
- Verifique el transformador eléctrico para asegurar que la luz indicadora de corriente LED verde esté encendida.
- Asegúrese de que el tomacorriente está funcionando. Por ejemplo, asegúrese de que no hay fusibles quemados o interruptores de circuitos desconectados.
- Asegúrese de que todos los conectores están asegurados, consulte las instrucciones de armado.
- Asegúrese de que los cordones eléctricos no estén doblados o comprimidos. Asegúrese de que el cordón eléctrico o el enchufe no está dañado.
- Asegúrese de que no ha excedido la capacidad de operación y que hay un solo ocupante en el sillón o unidad individual; consulte las Instrucciones de operación.

Si el PowerReclineXR aún no funciona correctamente, comuníquese con su distribuidor para obtener instrucciones sobre cómo devolver la unidad para una evaluación y reparación. Excepto por el reemplazo del transformador, nunca intente realizar ninguna reparación o ajuste usted mismo.

Reemplazo del transformador

Si es necesario reemplazar el transformador de energía:

- Desenchufe el transformador del tomacorriente.
- Desconecte el cordón eléctrico de 120 voltios del transformador y desconecte el transformador del conector de suministro eléctrico; consulte las Instrucciones de armado.
- Conecte el transformador eléctrico nuevo al conector de suministro eléctrico y cierre la cubierta. Conecte el cordón eléctrico de 120 voltios al transformador nuevo; consulte las Instrucciones de armado.
- Continúe con las instrucciones de armado de las baterías de reserva.

⚠ ADVERTENCIA – Para reducir el riesgo de lesiones graves:

- Proporcione suficiente espacio para la operación del respaldo y del apoyapiernas. Coloque mesas y tapetes de forma que se pueda extender completamente el apoyapiernas sin que tenga rozaduras o interferencia.

Para poner su unidad de reclinado a la distancia correcta de la pared, reclínela completamente y permita un mínimo de 3,2 cm (2 pulgadas) entre la parte de arriba del respaldo y la pared.

Coloque mesas y tapetes de forma que se pueda extender completamente el apoyapiernas sin que tenga rozaduras o interferencia.



Félicitations!

Vous êtes maintenant le fier propriétaire d'un moderne fauteuil inclinable à bascule PowerReclineXR^{MC} de La-Z-Boy^{MD}.

Vous venez d'acheter un des meubles rembourrés les plus perfectionnés de l'industrie du meuble en Amérique du Nord, fruit de plus de 80 ans d'expérience dans la fabrication de meubles de qualité. La-Z-Boy^{MD} est fière de sa gamme de produits et de son savoir-faire. Nous savons que vous ressentirez la même fierté quand vous profiterez du confort et de l'allure de votre nouveau mobilier.

IMPORTANT

Lire les consignes de sécurité et les autres instructions avant d'utiliser votre fauteuil à bascule PowerReclineXR^{MC}. Conserver ce manuel à des fins de référence ultérieure.

Table des matières

Règles de sécurité importantes	32-33
Directives d'assemblage du PowerReclineXR ^{MC}	34-35
Directives d'assemblage de la causeuse à bascule PowerReclineXR ^{MC}	36-37
Directives d'assemblage de la batterie de sauvegarde.....	38
Instructions d'utilisation du PowerReclineXR ^{MC}	39-40
Dépannage PowerReclineXR ^{MC}	41
Guide de disposition du mobilier.....	42
Notes.....	43

Règles de sécurité importantes

Important : bien lire les instructions avant l'utilisation.

DANGER – pour réduire le risque de décharge électrique, de blessures graves ou de mort :

- Débrancher la fiche électrique de la prise murale avant de nettoyer, déplacer le meuble ou en faire le service ou lorsqu'il n'est pas utilisé pendant une période prolongée.
- Ne pas utiliser ce produit s'il est mouillé, dans l'eau, près de l'eau ou de tout autre liquide. Ne pas manipuler la fiche ou la télécommande avec les mains mouillées.
- Pour prévenir la suffocation, garder les sacs de plastique loin des enfants.
- Brancher directement dans une prise murale. Ne pas utiliser de rallonge, d'adaptateur ou de limiteur de surtension.
- Garder le cordon hors de portée des jeunes enfants et ne pas utiliser là où il peut constituer un danger de chute.

AVERTISSEMENT – Pour réduire le risque de brûlures, d'incendie, de décharge électrique, de blessures graves ou de mort :

- Garder vos meubles rembourrés loin des flammes ou des cigarettes allumées. Ils peuvent brûler rapidement en présence de gaz toxique et de fumée épaisse.
- Une supervision étroite est nécessaire quand ce produit est utilisé par des enfants ou des personnes handicapées.
- Vous asseoir lentement sur le meuble. Pour éviter qu'il bascule, ne pas lancer votre poids contre le dossier. Y aller lentement quand vous vous inclinez ou remettez en position verticale, et vous assurer qu'il n'y a pas d'enfant ou d'animal de compagnie à proximité.
- Ce produit compte plusieurs pièces mobiles et peut causer des blessures graves s'il n'est pas utilisé correctement. Garder les mains, les doigts et toute autre partie du corps loin du mécanisme. Pour réduire le risque de coincer la tête ou d'autres blessures, éloigner les enfants et les animaux des ouvertures et des pièces mobiles qui se trouvent dans le meuble ou autour de celui-ci.
- Seul l'occupant doit faire fonctionner le meuble. Ne jamais tenter d'ouvrir le repose-jambes en tirant dessus.
- Ne pas se tenir debout, s'asseoir ou mettre de poids excessif sur les bras, le dossier ou le repose-jambes déployé.
- Pour sortir du meuble en toute sécurité et pour éviter de trébucher, relever le dossier et fermer le repose-jambes.
- Ne pas utiliser ce produit s'il est endommagé. Ne pas utiliser d'accessoires ou de pièces de substitution.
- Ce produit est exclusivement réservé à un usage résidentiel intérieur.
- Prévoir un parcours sans obstructions pour faire fonctionner le fauteuil, le dossier et le repose-jambes. Placer les tables et les carpettes assez loin pour que le repose-jambes puisse s'ouvrir complètement sans frottement ni obstruction.
- Vérifier tous les mois l'état des transformateurs électriques, rallonges, fiches et connecteurs. Éloigner les transformateurs électriques et les rallonges des sources de chaleur. Ne jamais faire fonctionner le meuble si le transformateur électrique, le cordon d'alimentation, la fiche ou les connecteurs sont endommagés. Communiquer avec votre détaillant La-Z-BoyMD pour le service.
- Ne pas utiliser si la commande électrique est endommagée ou mouillée. Ne pas utiliser le meuble si la commande manuelle est tombée dans l'eau ou dans tout autre liquide. Communiquer avec votre détaillant La-Z-BoyMD pour le service.
- Ce produit n'est pas conçu pour servir de dispositif de santé.

Conserver ces instructions

Règles de sécurité importantes

Important : bien lire les instructions avant l'utilisation.

- Les utilisateurs de dispositifs médicaux doivent communiquer avec leur fournisseur de soins de santé avant d'utiliser ce produit. Ne pas utiliser ce produit si vous avez des problèmes de circulation, si vous êtes immobilisé ou ne pouvez ressentir la chaleur, sauf sur avis de votre fournisseur de soins de santé.
- Ne pas utiliser ce produit en présence de produits en aérosol (vaporisateurs) où si on administre de l'oxygène.
- Ne pas faire fonctionner le meuble avant d'avoir installé et bloqué le dossier.
- Avant de déplacer le produit, débrancher la fiche électrique de la prise murale et bloquer le mécanisme pour l'empêcher de s'ouvrir soudainement ou de bouger. Ne jamais déplacer le meuble par le mécanisme, le repose-jambes, la poignée, le dossier inclinable ou la base pivotante.
- Ne pas faire fonctionner le meuble quand les écrous à ailettes qui règlent la tension sont complètement desserrés (voir les instructions pour régler la tension d'inclinaison, accessibles en ligne).
- Les fauteuils PowerReclineXR ne sont destinés que pour un seul occupant de moins de 136 kg (300 lb). Ne pas faire fonctionner un siège individuel avec plus d'un occupant y étant assis ou se trouvant sur l'une ou l'autre des parties du siège.
- Ne jamais laisser le cordon d'alimentation se coincer entre les pièces mobiles ou entre la charpente et le sol. Ne pas placer le cordon sous un tapis ou dans un endroit où il pourrait s'user.
- Débrancher le cordon d'alimentation immédiatement si des odeurs ou des émanations bizarres se dégagent du fauteuil.
- Ne jamais tenter de débrancher la fiche électrique en tirant sur le cordon d'alimentation. Toujours bien tenir la fiche et la retirer.
- Si vous donnez ce produit à quelqu'un d'autre, lui donner aussi ce manuel d'instructions.

AVIS : Pour réduire le risque d'endommager le produit –

- Pour prévenir les dommages au transformateur, ne pas le brancher tant que ce n'est pas demandé dans les instructions.
- Appuyez doucement sur les boutons pendant le fonctionnement et évitez de les enfoncer avec des objets pointus ou durs.
- Ne jamais faire fonctionner l'unité, sauf lorsqu'elle est sur son socle et en position verticale.

Conserver ces instructions

Directives d'assemblage du PowerReclineXR^{MC}

AVIS : Ne pas brancher avant que ce soit demandé dans les instructions.

1. Découper soigneusement l'attache de plastique retenant le boîtier du transformateur d'alimentation et la manette au support du corps (FIGURE 1).
2. Retirer le transformateur d'alimentation de la boîte et la manette du papier bulle. Poser la manette sur le siège.

AVERTISSEMENT – Pour réduire le risque de blessures :

- Ne pas faire fonctionner le meuble avant d'avoir installé et bloqué le dossier.

3. Installer le dossier.

- Déposer le dossier sur le bras du fauteuil. Soulever légèrement le dossier et aligner les supports du dossier avec ceux du corps (FIGURE 2)
 - Abaisser le dossier sur le corps, en veillant à ce que le corps et les supports du corps soient complètement engagés.
 - Pour vous assurer que le dossier est correctement installé et que les deux ensembles de crochets du dossier et du corps sont correctement engagés, vous tenir derrière la chaise et faire un mouvement de torsion d'un côté à l'autre au dossier. Si un côté sort de sa position, les crochets ne sont pas engagés (FIGURE 3). Retirer le dossier et répéter les étapes ci-dessus.
 - Si vous ne parvenez pas à installer correctement le dossier, communiquer avec votre revendeur La-Z-Boy^{MD} pour obtenir de l'aide.
 - Verrouiller les supports en utilisant un tournevis pour pousser les leviers de verrouillage vers le bas (FIGURE 4).
4. Repérer le connecteur d'alimentation derrière la chaise. Brancher le connecteur du transformateur d'alimentation au connecteur du bloc d'alimentation. Fermer le couvercle verrouillable pour sécuriser la connexion (FIGURE 5).
 5. Brancher le cordon d'alimentation de 120 volts du transformateur d'alimentation (FIGURE 6). Ne pas effectuer le branchement avant d'en avoir reçu la directive.
 6. Si vous effectuez l'assemblage d'une causeuse à bascule PowerReclineXR^{MC}, suivre les directives d'assemblage de la causeuse à bascule PowerReclineXR^{MC}.
 7. Si vous effectuez l'assemblage d'une chaise PowerReclineXR^{MC}, suivre les directives d'assemblage de la batterie de sauvegarde.
 8. Pour retirer le dossier, débrancher le cordon d'alimentation de 120 volts de la prise électrique et débrancher le connecteur du transformateur d'alimentation du connecteur du bloc d'alimentation. Exécutez les procédures inversées des Directives d'assemblage.

Directives d'assemblage du PowerReclineXR^{MC}

FIGURA 1



FIGURA 2



FIGURA 3

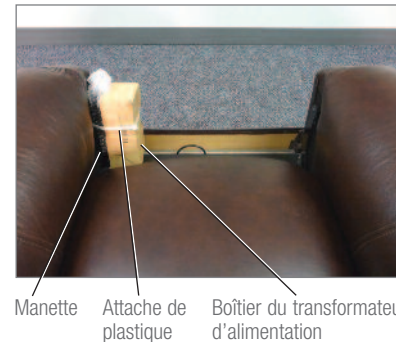

Les fixations du dossier et de la charpente de ce côté-ci ne sont pas engagées. Retirer le dossier et recommencer.

FIGURA 4

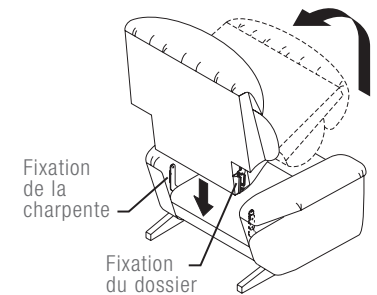

FIGURA 5 Power Supply Connector



FIGURA 6

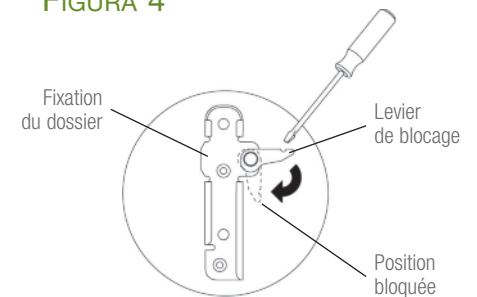

Directives d'assemblage de la causeuse à bascule PowerReclineXR^{MC}

AVERTISSEMENT – Pour réduire le risque de blessures graves :

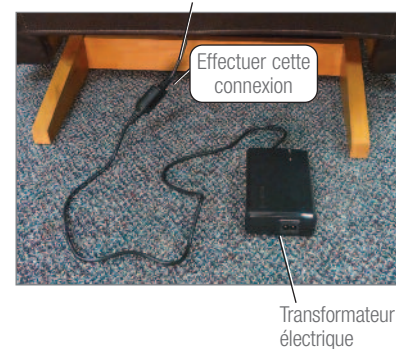
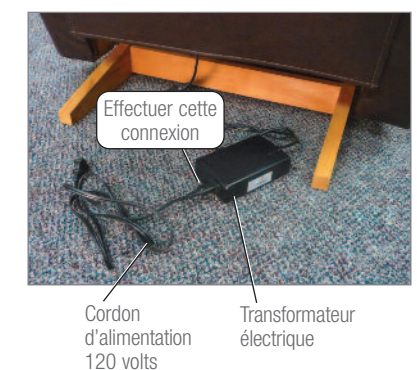
- Prévoir un parcours sans obstructions pour faire fonctionner le dossier et le repose-jambes. Placer les tables et les carpettes assez loin pour que le repose-jambes puisse s'ouvrir complètement sans frottement ni obstruction.

1. Placer le meuble dans l'endroit choisi; vous reporter à la section *Comment disposer vos meubles*.
2. Passer à l'étape 4 pour relier une causeuse *sans console*.
3. Placer la console (FIGURE 3) contre le côté droit (en vue assise) de l'inclinable berceau (FIGURE 1). La poser environ 10 cm (4 po) plus avant que l'inclinable berceau. Repousser la console vers l'arrière jusqu'à ce que les vis à tête bombée de l'inclinable berceau soient engagées dans les fixations avant et arrière de la console.
4. Placer l'inclinable berceau gauche (en vue assise) (FIGURE 2) contre le module muni de vis à tête bombée, c'est-à-dire l'inclinable berceau de droite (en vue assise) ou la console. Poser l'inclinable berceau environ 10 cm (4 po) plus avant que le meuble muni de vis. Repousser l'inclinable berceau vers l'arrière jusqu'à ce que les vis à tête bombée soient engagées dans les fixations avant et arrière de l'inclinable berceau.
5. Au besoin, régler les patins de la console pour la mettre au niveau. Tourner dans le sens horaire pour la baisser et dans le sens antihoraire pour la relever.

AVIS : – Pour réduire le risque d'endommager le produit :

- Les fixations servent à connecter les modules et les empêcher de se séparer. Le support structurel de ce système n'est pas suffisant pour déplacer les modules reliés. Ne pas déplacer les modules pendant qu'ils sont reliés les uns aux autres car cela risque de les endommager.

6. Les modules doivent être déconnectés avant de déplacer la causeuse. Pour les déconnecter, appuyer sur le bras oscillant du loquet de blocage et glisser le meuble vers l'avant (FIGURE 4).
7. Passer aux directives d'assemblage de la batterie de sauvegarde.

Directives d'assemblage de la causeuse à bascule PowerReclineXR^{MC}

FIGURE 1

Inclinable berceau de droite (en vue assise)

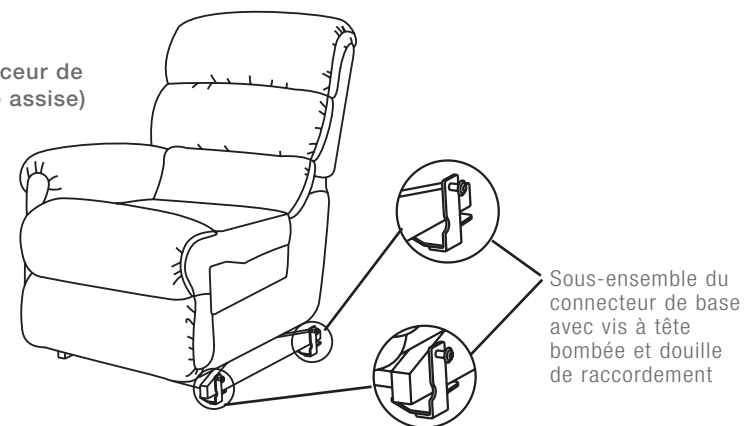

FIGURE 2

Inclinable berceau de gauche (en vue assise)

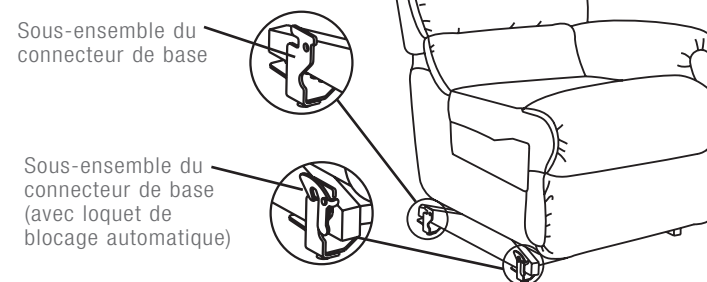

FIGURE 3

Console

Loquet latéral

Sous-ensemble du loquet latéral (avec loquet de blocage automatique)

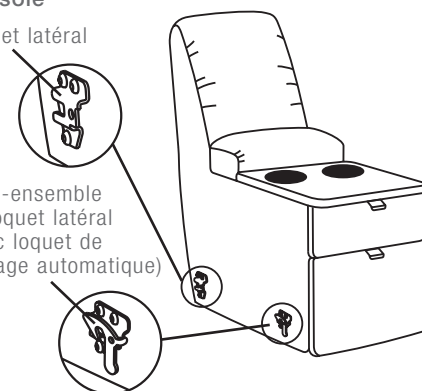

FIGURE 4

Sous-ensemble du connecteur de base avant (inclinable berceau de gauche en vue assise)

Sous-ensemble du loquet latéral (console)



Directives d'assemblage de la batterie de sauvegarde

AVIS : Remplacer les piles du transformateur d'alimentation aux six mois et après chaque panne de courant. Dans des conditions normales, la batterie de sauvegarde fera fonctionner la chaise à deux reprises, cela ne peut toutefois pas être garanti.

La batterie de secours se trouve dans le transformateur électrique et utilise deux piles alcalines de 9 volts, non comprises.

1. Débrancher le cordon d'alimentation de 120 volts de la prise électrique et débrancher le connecteur du transformateur d'alimentation du connecteur du bloc d'alimentation.
2. Le boîtier de la batterie se trouve au fond du transformateur électrique. Glisser le couvercle pour accéder au compartiment intérieur.
3. Enclencher les capuchons sur les bornes de la batterie. Placer les piles dans le transformateur d'alimentation.
4. Glisser le couvercle de la batterie sur les piles.
5. Passer à la section *Fonctionnement*.

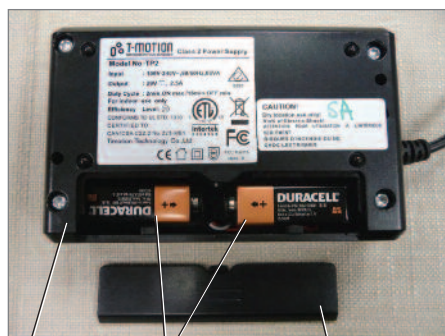

Transformateur électrique 2 piles alcalines de 9 volts Couvercle de la batterie

Spécifications du transformateur du PowerReclineXR :

Entrée : 100 à 240 volts CA 50/60 Hz 86VA

Sortie : 29 volts CC 2,5 ampères.

Instructions d'utilisation du PowerReclineXR^{MC}

⚠ DANGER – Pour réduire le risque de blessures graves ou de mort :

- Brancher directement dans une prise murale. Ne pas utiliser de rallonge, d'adaptateur ou de limiteur de surtension.

⚠ AVERTISSEMENT – Pour réduire le risque de blessures graves :

- Vous asseoir lentement sur le meuble. Pour éviter qu'il bascule, ne pas lancer votre poids contre le dossier. Y aller lentement quand vous vous inclinez ou remettez en position verticale, et vous assurer qu'il n'y a pas d'enfant ou d'animal de compagnie à proximité.
- Les fauteuils PowerReclineXR^{MC} ne sont destinés que pour un seul occupant de moins de 136 kg (300 lb). Ne pas faire fonctionner un siège individuel avec plus d'un occupant y étant assis ou se trouvant sur l'une ou l'autre des parties du siège.
- Pour sortir du meuble en toute sécurité et pour éviter de trébucher, relever le dossier et fermer le repose-jambes.

Brancher le cordon d'alimentation directement dans la prise murale. *Assurez-vous qu'il y a suffisamment de lâche dans le cordon se rendant de la chaise à la prise pour permettre le mouvement de bascule et d'inclinaison. Ne jamais étirer ou tendre un cordon.*

Le PowerReclinerXR^{MC} offre trois options d'inclinaison :

- Seulement l'inclinaison du dossier. Lorsque le dossier est incliné, la chaise peut basculer.
- Seulement l'allongement du repose-jambes. Lorsque le repose-jambes est allongé, le corps de la chaise se penche vers l'arrière.
- Actionner simultanément l'inclinaison du dossier et l'allongement du repose-jambes.

Pour vous incliner, appuyer sur l'un des trois boutons d'option du côté droit de la manette et le maintenir enfoncé. Relâcher le bouton lorsque vous avez atteint une position confortable.

Pour retourner en position verticale, appuyer sur l'un des trois boutons d'option du côté gauche de la manette et le maintenir enfoncé. Relâcher le bouton lorsque vous avez atteint une position confortable, ou lorsque le dossier est bien droit et que le repose-jambes est complètement fermé.

La fonction de chaque bouton de la manette est expliquée en plus de détails à la page suivante.

Si vous prévoyez passer beaucoup de temps loin de votre résidence, nous vous recommandons de débrancher le transformateur d'alimentation.

Instructions d'utilisation du PowerReclineXR^{MC}

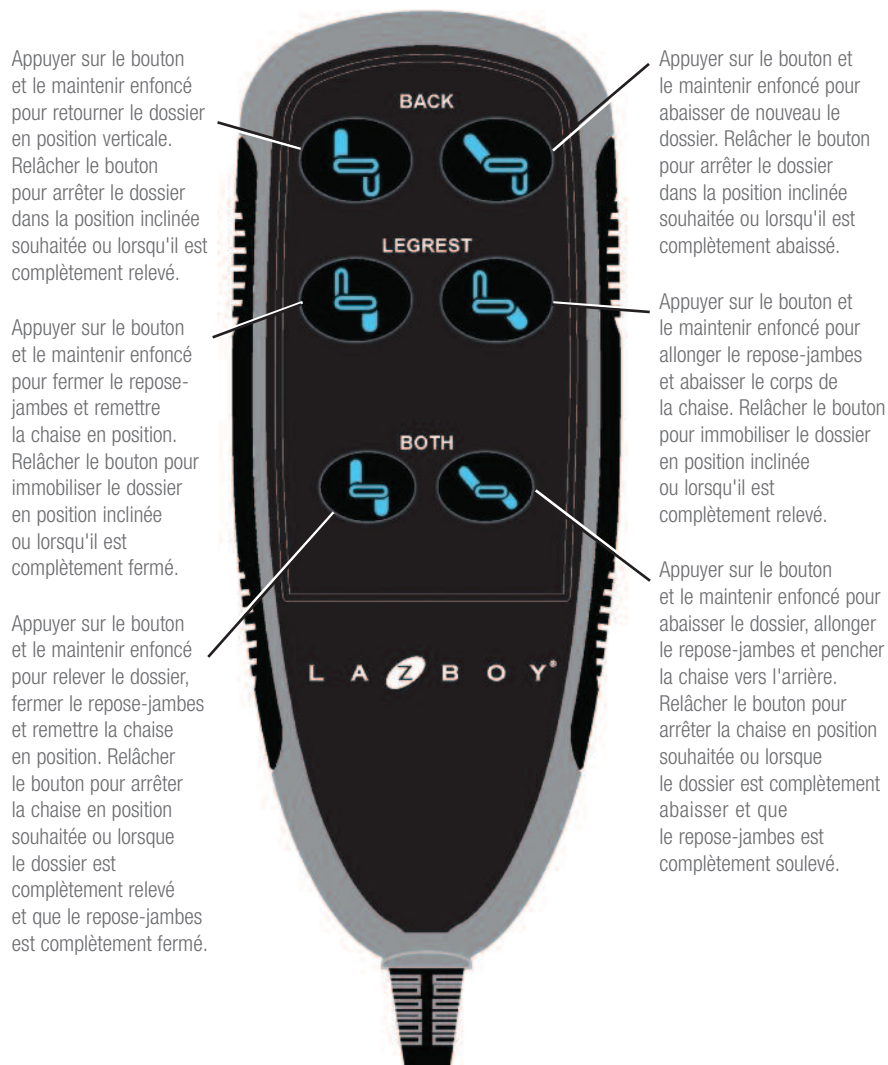

⚠ AVERTISSEMENT – Pour réduire le risque de blessures graves :

- Ne pas utiliser si la commande électrique est endommagée ou mouillée. Ne pas utiliser le meuble si la commande manuelle est tombée dans l'eau ou dans tout autre liquide. Communiquer avec votre détaillant La-Z-Boy^{MD} pour le service.

Dépannage PowerReclineXR^{MC}

⚠ AVERTISSEMENT – Pour réduire le risque de blessures graves :

- Ne pas faire fonctionner le meuble quand les écrous à ailettes qui règlent la tension sont complètement desserrés (voir les instructions pour régler la tension d'inclinaison, accessibles en ligne).
- Vérifier tous les mois l'état des transformateurs électriques, rallonges, fiches et connecteurs. Éloigner les transformateurs électriques et les rallonges des sources de chaleur. Ne jamais faire fonctionner le meuble si le transformateur électrique, le cordon d'alimentation, la fiche ou les connecteurs sont endommagés. Communiquer avec votre détaillant La-Z-Boy^{MD} pour le service.
- Les fauteuils PowerReclineXR^{MC} ne sont destinés que pour un seul occupant de moins de 136 kg (300 lb). Ne pas faire fonctionner un siège individuel avec plus d'un occupant y étant assis ou se trouvant sur l'une ou l'autre des parties du siège.

Si le repose-jambes s'immobilise en cours de fermeture, il peut y avoir un obstacle. Le repose-jambes utilise un ressort à tension pour se fermer, et se refermera rapidement une fois l'obstruction enlevée. Soulever le repose-jambes, le maintenir en position relevée et enlever l'obstruction. Relâchez lentement le repose-jambes pour l'empêcher de se refermer en claquant.

Si le PowerReclineXR^{MC} ne fonctionne pas, vérifier ce qui suit :

1. Vous assurer que le cordon d'alimentation de 120 volts est branché dans la prise électrique.
2. Vérifier le transformateur d'alimentation pour vous assurer que le témoin d'alimentation DEL vert est allumé.
3. Vous assurer que la prise électrique fonctionne. Par exemple, vous assurer qu'aucun fusible n'est grillé ou qu'aucun disjoncteur n'est déclenché.
4. Vous assurez que tous les connecteurs sont sécurisés; vous référer aux instructions de montage.
5. Vous assurer que les cordons électriques ne sont ni pliés ni pincés. Vous assurer que le cordon électrique ou la fiche ne sont pas endommagés.
6. Vous assurer que la capacité de fonctionnement n'a pas été dépassé et qu'il n'y a qu'un seul occupant dans le siège ou l'une unité; vous référer au mode d'emploi.

Si le PowerReclineXR^{MC} ne fonctionne toujours pas correctement, contacter votre revendeur pour obtenir des instructions sur le retour du meuble à des fins d'examen et de réparation. Sauf pour le remplacement du transformateur d'alimentation, ne jamais tenter d'effectuer toutes les réparations ou tous les réglages vous-même.

Remplacement du transformateur d'alimentation

Si le transformateur d'alimentation doit être remplacé :

1. Débrancher le transformateur d'alimentation de la prise électrique.
2. Débrancher le cordon d'alimentation de 120 volts du transformateur d'alimentation et débrancher le transformateur d'alimentation de la prise du connecteur du bloc d'alimentation, vous reporter aux Directives d'assemblage.
3. Brancher le nouveau transformateur d'alimentation de 120 volts au connecteur du bloc d'alimentation et fermer le couvercle verrouillable. Brancher le cordon d'alimentation de 120 volts au nouveau transformateur d'alimentation; vous reporter aux Directives d'assemblage.
4. Passer aux directives d'assemblage de la batterie de sauvegarde.

⚠ AVERTISSEMENT – Pour réduire le risque de blessures graves :

- Prévoir un parcours sans obstructions pour faire fonctionner le dossier et le repose-jambes. Placer les tables et les carpettes assez loin pour que le repose-jambes puisse s'ouvrir complètement sans frottement ni obstruction.

Pour placer l'inclinable à une distance correcte du mur, incliner complètement le meuble et laisser un minimum de 5 cm (2 po) d'espace entre le haut du dossier et le mur.

Placer les tables et les carpettes assez loin pour que le repose-jambes puisse s'ouvrir complètement sans frottement ni obstruction.

