

operating instructions

instrucciones de operación

instructions

L A  B O Y®

PowerReclineXR®

Rocker Recliner

Sillón mecedor y reclinable

Fauteuil inclinable à bascule

la-z-boy.com

La-Z-Boy Incorporated
1284 N. Telegraph Road
Monroe, MI 48162

L A  B O Y®

Congratulations!

You are now the proud owner of a state-of-the-art PowerReclineXR® rocker recliner by La-Z-Boy®.

You have just selected one of the finest quality upholstered products produced in the furniture industry, backed by over 86 years of quality manufacturing experience.

La-Z-Boy is proud of our designs and craftsmanship and knows you will feel the same as you enjoy your new furniture's comfort and style.

IMPORTANT

Read the safety and other instructions before using your PowerReclineXR® rocker recliner. Keep this manual for future reference.

Table of Contents

Important Safety Instructions	4-5
PowerReclineXR® Assembly Instructions.....	6-7
PowerReclineXR® with Massage & Heat Assembly Instructions.....	8-10
PowerReclineXR® Rocking Loveseat Assembly Instructions.....	11-12
Battery Backup Assembly Instructions.....	13
PowerReclineXR® Operating Instructions.....	14-15
PowerReclineXR® with Massage & Heat Operating Instructions.....	16-18
PowerReclineXR® Troubleshooting.....	19-20
Furniture Placement Guide & Cup Holder Operating and Cleaning Instructions.....	21

Disclaimer: The information and products featured in this manual may be somewhat different from the product you purchased. La-Z-Boy® reserves the right to make substitutions that are equal in quality and performance.

Important Safety Instructions:

Important: Read these instructions thoroughly before using.

⚠ DANGER – To reduce the risk of electric shock, serious injury or death:

- Disconnect the electrical plug from the wall outlet before cleaning, moving, servicing or when not in use for an extended period of time.
- Do not use this product if it is wet, in water, around water or any liquid. Do not handle the plug or remote control with wet hands.
- To prevent suffocation keep plastic bags away from children.
- Plug directly into a wall outlet. Do not use an extension cord, adapter or surge protector.
- Keep cord out of reach of small children, and do not use where it may be a trip hazard.

⚠ WARNING – To reduce the risk of burns, fire, electric shock, serious injury or death:

- Always keep open flame and lit cigarettes away from upholstered furniture. Upholstered furniture may burn rapidly with toxic gas and thick smoke.
- Closely supervise children and disabled persons using this product.
- Sit down in the unit slowly. To avoid tip over, do not throw your weight against the back of the unit. Move the unit into or out of the reclining position slowly, making sure that no children or pets are in close proximity.
- This product has many moving parts, serious injury can occur if not used properly. Keep hands, fingers and body parts away from the mechanism. To reduce the risk of head entrapment and other injuries, keep children and pets away from openings and moving parts in and around furniture.
- Only the occupant should operate the unit. Never attempt to open the legrest by pulling on it.
- Do not stand, sit, or place extra weight on the arms, back or open legrest.
- To safely exit the unit and prevent a tripping hazard, bring the back upright and close the legrest.
- Do not use this product if it is damaged. Do not use attachments or substitute parts.
- This product is intended for indoor residential use only.
- Provide a clear path for operation of the back and legrest. Place tables and area rugs at a distance to allow the legrest to fully extend without rubbing or interference.
- Check the condition of the power transformers, electrical cords, plugs, and connectors monthly. Keep the power transformers and electrical cords away from heat sources. Never operate the unit with a damaged power transformer, electrical cord, plug, or connector. Contact your La-Z-Boy® dealer for service.
- Do not use unit if power control is damaged or wet. Do not use unit if the hand wand has been dropped in water or any liquid. Contact your La-Z-Boy® dealer for service.
- This product is not intended for use as a health care device.
- Do not place containers with hot beverages in the cup holders. The furniture moves and beverages may spill and cause injury. Do not place oversized or uncovered beverage containers in the cup holders.

Save These Instructions

Important Safety Instructions:

Important: Read these instructions thoroughly before using.

- Users of medical devices should contact their health care provider before using this product. Do not use this product if you have poor circulation, are immobile, or cannot sense heat, except as directed by your health care provider.
- Do not use this product where aerosol (spray) products are being used or where oxygen is being administered.
- Do not operate the unit until the back is installed and locked.
- Before moving the product, disconnect the electrical plug from the wall outlet and secure the mechanism to prevent unexpected opening or movement. Never move the product by the mechanism, legrest, handle or reclining back. Disconnect modular units.
- Do not attempt to disassemble or service the pump or motor; no serviceable parts are inside. Contact your La-Z-Boy® dealer for service.
- The PowerReclineXR® units are intended for a single occupant not exceeding 300 pounds per seat. Do not operate an individual seat with more than one occupant in or on any part of the individual seat.
- Do not allow electrical cord to be pinched between moving parts or between the frame and the floor. Do not place cord under carpet or in a location where it could become worn.
- Do not attempt to disconnect the power plug by pulling the power cord. Always hold the power plug and pull it out.
- If you give this product to someone else, include this Operating Instructions manual.
- Do not use pillow, blanket, or other cover between occupant and chair surface when heat is engaged.
- Burns may result from improper use and care of internal heating pads. To avoid risk of burns, do not use pins, do not allow heating pad area to become wet, and do not remove upholstery cover.
- Unplug the power cord immediately if you detect strange odors or fumes coming from the unit.
- This product is not intended to be used as a bed. Do not sleep in for an extended period.

NOTICE – To reduce the risk of product damage:

- To prevent damage to the power transformer, do not plug in until instructed.
- Gently press the buttons during operation and avoid hitting the buttons with pointed or hard objects.
- Do not move the units while connected together. The purpose of the bracket system is to connect the units and prevent them from being separated while on the floor. The bracket system does not provide adequate structural support for the movement of connected units.
- Never operate the unit except when it is on its base in the upright position.
- Some units contain cup holders. Take care to prevent spilling of beverages, which could damage the cover.
- After 1 minute of continuous operation, allow the back recline and legrest extension features to rest for 9 minutes.

Save These Instructions

PowerReclineXR® Assembly Instructions

NOTICE: Do not plug in until instructed.

- Carefully cut the plastic tie holding the power transformer box and the hand wand to the body bracket (FIGURE 1).
- Remove the hand wand from the bubble wrap, and lay the hand wand on the seat.

WARNING – To reduce the risk of injury:

- Do not operate the unit until the back is installed and locked.

3. Install the back.

- Lay the back across the arms of the chair. Turn the locking levers, located on the brackets attached to the back (one on each side), to a 90 degree angle (FIGURE 4). Lift the back at a slight angle and align the brackets on the back with the brackets on the body (FIGURE 2).
 - Lower the back onto the body, making sure the back and body brackets are completely engaged.
 - To make sure the back is properly installed with both sets of back and body brackets engaged, stand behind the chair and twist the back from side to side. If one or both sides move out of position the brackets are not engaged (FIGURE 3). Remove the back and repeat the steps above.
 - If you are unable to install the back properly, contact your La-Z-Boy® dealer for assistance.
 - Lock the brackets by using a screwdriver to push down the locking levers (FIGURE 4).
- Locate the power supply connector behind the chair. Connect the power transformer connector to the power supply connector. Close the locking cover to secure the connection (FIGURE 5).
 - Connect the 120 volt power cord to the power transformer (FIGURE 6). Do not plug in until instructed in the *Operating Instructions*.
 - If assembling a PowerReclineXR® Rocking Loveseat, proceed to the *PowerReclineXR® Rocking Loveseat Assembly Instructions*.
 - If assembling a PowerReclineXR® chair, proceed to the *Battery Backup Assembly Instructions*.
 - To remove the backs, unplug the 120 volt power cord from the electrical outlet, and disconnect the power transformer connector from the power supply connector. Reverse the *Assembly Instructions* steps.

PowerReclineXR® Assembly Instructions

FIGURE 1

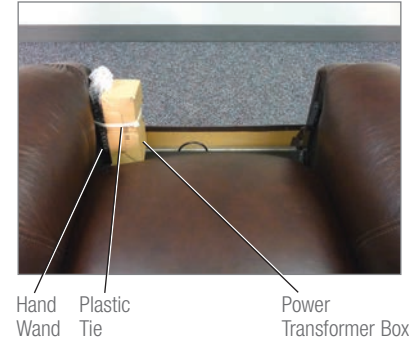

FIGURE 2

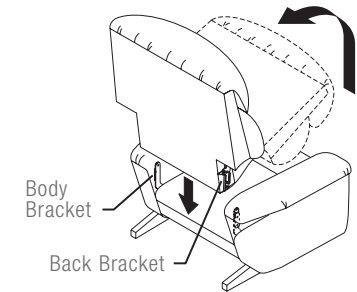

FIGURE 3



Back and body brackets on this side are not engaged. Remove the back and reinstall.

FIGURE 4

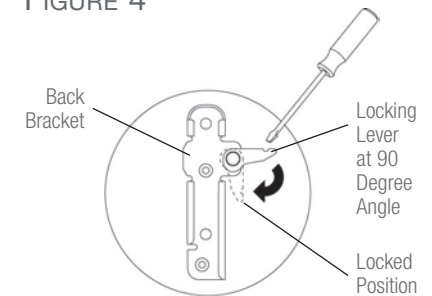

FIGURE 5 Power Supply Connector

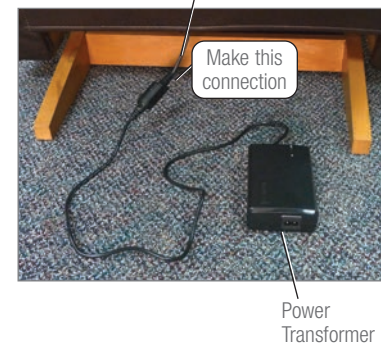
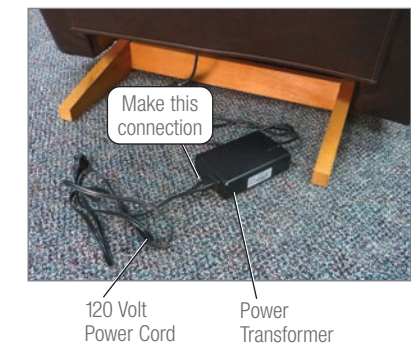

FIGURE 6



PowerReclineXR® with Massage & Heat Assembly Instructions

NOTICE: Do not plug in until instructed.

- Carefully cut the plastic tie holding the power transformer box and the hand wand to the body bracket (FIGURE 1).
- Remove the power transformer from the box and the hand wand from the bubble wrap. Lay the hand wand on the seat.

WARNING – To reduce the risk of injury:

- Do not operate the unit until the back is installed and locked.

3. Install the back.

- Lay the back across the arms of the chair. Turn the locking levers, located on the brackets attached to the back (one on each side), to a 90 degree angle (FIGURE 5). Route the massage and heating pad cables between the rear of the seat and the metal rear rail (FIGURE 2). Do not allow the cables to become pinched while installing the back.
 - Lift the back at a slight angle and align the brackets on the back with the brackets on the body (FIGURE 3).
 - Lower the back onto the body, making sure the back and body brackets are completely engaged.
 - To make sure the back is properly installed with both sets of back and body brackets engaged, stand behind the chair and twist the back from side to side. If one or both sides move out of position the brackets are not engaged (FIGURE 3). Remove the back and repeat the steps above.
 - If you are unable to install the back properly, contact your La-Z-Boy® dealer for assistance.
 - Lock the brackets by using a screwdriver to push down the locking levers (FIGURE 4).
- To access the connectors, gently roll the chair forward to rest on the arms and the top of the back. The connectors are located at the back of the chair, under the rear seat.
 - Identify the electrical connectors (FIGURE 6).
 - The rectangular red connectors are for the heating pad connection.
 - The rectangular brown and black connectors are for the massage connection.
 - The round black connector is for the power supply connection.

FIGURE 1

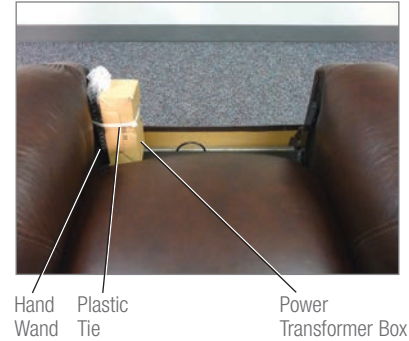

FIGURE 2

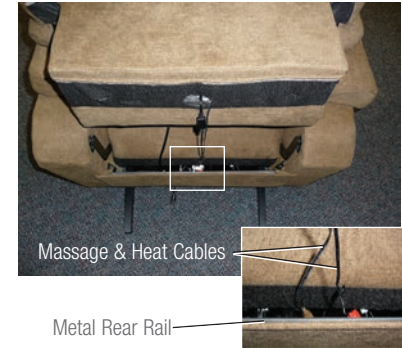

FIGURE 3

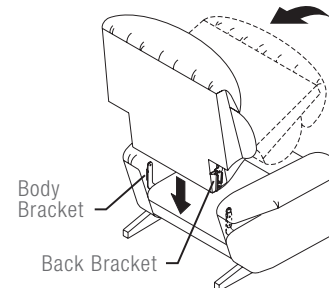

FIGURE 4

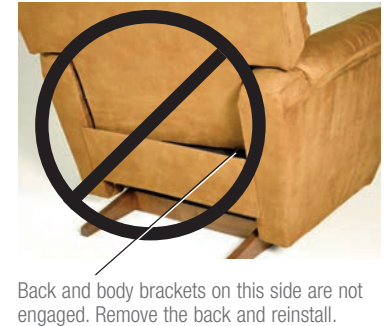

FIGURE 5

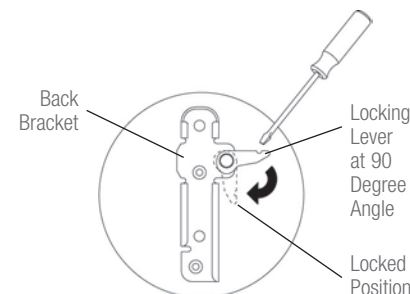

FIGURE 6



PowerReclineXR® with Massage & Heat Assembly Instructions

6. Align the red heating pad connectors and push the connectors together until locked (FIGURE 7).
7. Align the brown massage connector with the black massage connector and push the connectors together until locked (FIGURE 8).
8. Gently rotate the chair back to the upright position so it is resting on its base. Do not allow the power supply connector to be pinched between the frame and the floor.
9. Connect the power transformer connector into the power supply connector. Close the locking cover to secure the connection (FIGURE 9).
10. Connect the 120 volt power cord to the power transformer (FIGURE 10). Do not plug in until instructed in the *Operating Instructions*.
11. Proceed to the *Battery Backup Assembly Instructions*.
12. To remove the back, unplug the 120 volt power cord from the electrical outlet, and disconnect the power transformer connector from the power supply connector. Reverse the *Assembly Instructions* steps.

FIGURE 7



FIGURE 8



FIGURE 9

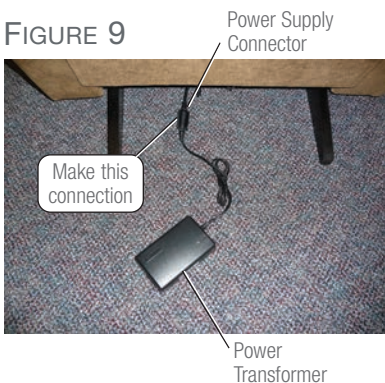
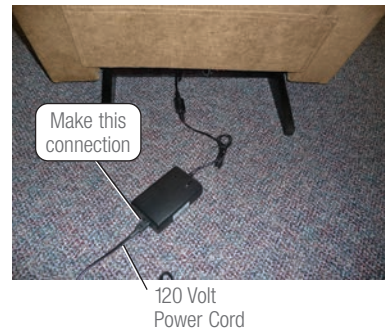

FIGURE 10



PowerReclineXR® Rocking Loveseat Assembly Instructions

WARNING – To reduce the risk of serious injury:

- Provide a clear path for operation of the back and legrest. Place tables and area rugs at a distance to allow the legrest to fully extend without rubbing or interference.

1. Place the furniture in the desired location; refer to *Furniture Placement Guide*.
2. Use a T-30 torx driver to loosen the threaded studs to approximately 1"; this measurement may vary depending on the fabric and style. The threaded studs are located on the left side (sitting) of right side (sitting) units.
3. Place the console (FIGURE 3) approximately 2" to the side of the left side (sitting) rocker recliner (FIGURE 1). Position the console (with the threaded studs) slightly behind the recliner. Separate the fronts of the units to be connected, about 6" apart. Pull the console forward until the threaded stud on the console engages in the rear bracket on the recliner.

WARNING – To reduce the risk of serious injury:

- The front of the unit must be raised to engage the front bracket. Please seek assistance if you are unable to lift at least 21 pounds.
- Keep feet clear of the unit when lowering into position.

4. Lift the front of the console approximately 3" off the ground, aligning it to the attachment bracket on the left side (sitting) rocker recliner. Gently lower the threaded stud into the front attachment bracket (FIGURE 4). Keep feet clear of the unit when lowering into position.

NOTE: Due to variations in upholstery and style, the threaded stud length may need to be adjusted to fit into the attachment brackets or control gaps between units. Loosen or tighten the threaded studs to provide adequate clearance.

5. Place the right side (sitting) rocker recliner (FIGURE 2) about 2" to the side of the console. Position the right side (sitting) rocker recliner (with the threaded studs) slightly behind the console. Separate the fronts of the units to be connected, about 6" apart. Pull the right side (sitting) recliner forward until the threaded stud on the recliner engages in the rear bracket on the console.

WARNING – To reduce the risk of serious injury:

- The front of the unit must be raised to engage the front bracket. Please seek assistance if you are unable to lift at least 21 pounds.
- Keep feet clear of the unit when lowering into position.

NOTICE: – To reduce the risk of product damage:

- Lift from the side frame. Do not lift from the upholstery or bottom of the legrest.

6. Lift the front of the right side (sitting) recliner approximately 3" off the ground, aligning it to the attachment bracket on the console. Gently lower the threaded stud into the front attachment bracket. Keep feet clear of the unit when lowering into position.
7. Adjust the glides on the console to level the unit, if necessary. Turn clockwise to lower and counterclockwise to raise.

PowerReclineXR® Rocking Loveseat Assembly Instructions

NOTICE: – To reduce the risk of product damage:

- Do not move the units while connected together. The purpose of the bracket system is to connect the units and prevent them from being separated while on the floor. The bracket system does not provide adequate structural support for the movement of connected units.

8. The units must be disconnected before moving the loveseat. To disconnect the units, lift up the left front corner of the right side (sitting) recliner approximately 3" to clear the front attachment bracket on the console. Move the recliner to the side before returning it to the floor. Slide the right side (sitting) recliner backward to disengage the back bracket on the console. Repeat these steps to disconnect the console from the left side (sitting) recliner.

9. Proceed to the *Battery Backup Assembly Instructions*.

FIGURE 1
Left Side (Sitting) Rocker Recliner

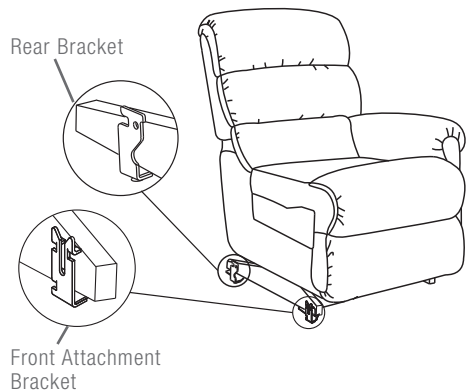

FIGURE 2
Right Side (Sitting) Rocker Recliner

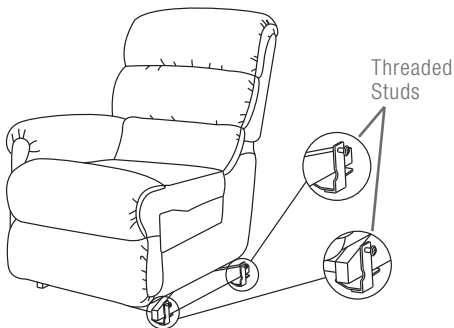

FIGURE 3
Console

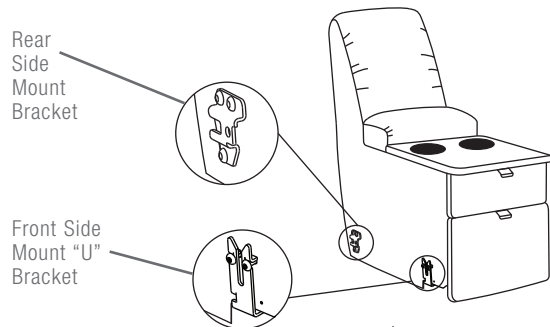
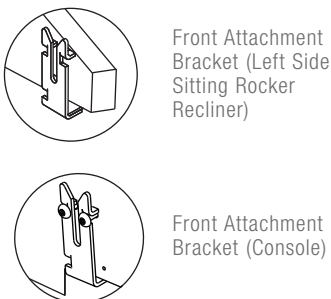

FIGURE 4



Battery Backup Assembly Instructions

NOTICE: Replace the power transformer batteries every six months and after each power failure use. Under normal conditions, the battery backup will operate the chair two times, but this performance cannot be guaranteed.

The performance of the built-in battery backup cannot be guaranteed. If you require continuing use during a power outage, you should purchase a separate battery backup system. Contact your La-Z-Boy® dealer for more information.

To reduce battery consumption, the massage and heat features are blocked and unavailable when the battery backup is in use. Additionally, the operating speed is reduced to decrease energy consumption.

Always maintain constant even pressure on the button when operating on battery backup to reduce the energy consumption.

The battery backup is located in the power transformer and uses two good quality, name brand 9-volt alkaline batteries (not included).

1. Unplug the 120 volt power cord from the electrical outlet, and disconnect the power transformer connector from the power supply connector.
2. The battery compartment is located in the bottom of the power transformer. Slide the battery cover over to access the battery compartment.
3. Snap the connection caps on the battery terminals. Place the batteries in the power transformer.
4. Slide the battery cover over the batteries.
5. Proceed to the *Operating Instructions*.

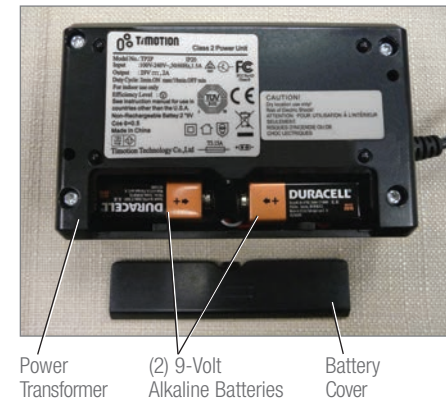

PowerReclineXR® Transformer Specifications:

Input: 100V-240V~, AC 50/60Hz, 1.5A
Output: 29V, DC 2A

PowerReclineXR® Operating Instructions

DANGER – To reduce the risk of electric shock, serious injury or death:

- Plug directly into a wall outlet. Do not use an extension cord, adapter or surge protector.

WARNING – To reduce the risk of serious injury:

- Sit down in the unit slowly. To avoid tip over, do not throw your weight against the back of the unit. Move the unit into or out of the reclining position slowly, making sure that no children or pets are in close proximity.
- The PowerReclineXR® units are intended for a single occupant not exceeding 300 pounds per seat. Do not operate an individual seat with more than one occupant in or on any part of the individual seat.
- To safely exit the unit and prevent a tripping hazard, bring the back upright and close the legrest.

NOTICE: After 1 minute of continuous operation, allow the back recline and legrest extension features to rest for 9 minutes.

To avoid product damage, the back recline and legrest extension features should not be operated continuously for extended periods of time. After 1 minute of continuous operation, allow these features to rest for 9 minutes.

Plug the power cord directly into a wall outlet. *Make sure there is enough slack in the cord running from the chair to the outlet to allow for rocking and reclining. Never stretch or strain a cord.*

The PowerReclineXR® offers three reclining options:

- Only recline the back. When the back is reclined, the chair can be rocked.
- Only extend the legrest. When the legrest is extended, the chair body tilts backward.
- Operate both the back recline and legrest extension simultaneously.

To recline, press and hold down one of the three reclining option buttons on the right side of the hand wand. Release the button when you have reached a comfortable position.

To return to the upright position, press and hold down one of the three return buttons on the left side of the hand wand. Release the button when you have reached a comfortable position, or when the back is fully upright and the legrest is fully closed.

The function of each hand wand button is explained in greater detail on the following page.

We recommend that you unplug the power transformer if you will be away from your residence for an extended period of time.

PowerReclineXR® Operating Instructions

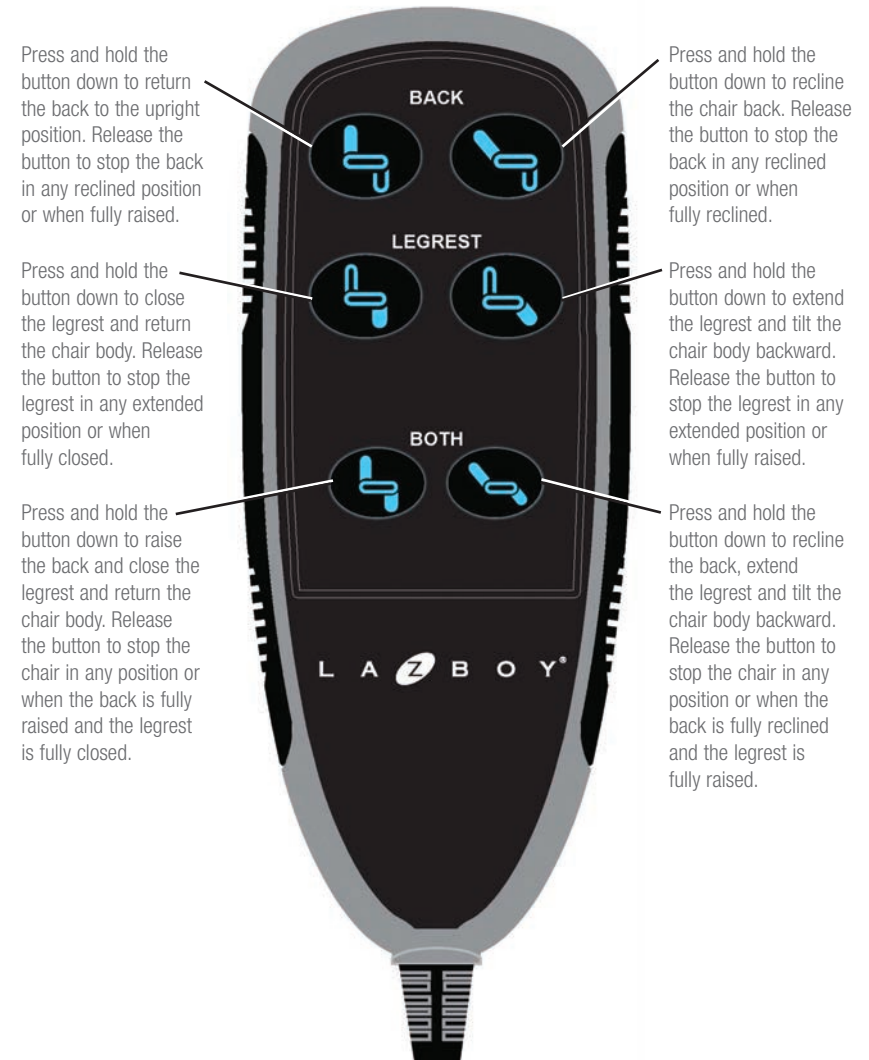

WARNING – To reduce the risk of serious injury:

- Do not use unit if power control is damaged or wet. Do not use unit if the hand wand has been dropped in water or any liquid. Contact your La-Z-Boy® dealer for service.

PowerReclineXR® with Massage & Heat Operating Instructions

DANGER – To reduce the risk of electric shock, serious injury or death:

- Plug directly into a wall outlet. Do not use an extension cord, adapter or surge protector.

WARNING – To reduce the risk of serious injury:

- Sit down in the unit slowly. To avoid tip over, do not throw your weight against the back of the unit. Move the unit into or out of the reclining position slowly, making sure that no children or pets are in close proximity.
- The PowerReclineXR® units are intended for a single occupant not exceeding 300 pounds per seat. Do not operate an individual seat with more than one occupant in or on any part of the individual seat.
- To safely exit the unit and prevent a tripping hazard, bring the back upright and close the legrest.

NOTICE: After 1 minute of continuous operation, allow the back recline and legrest extension features to rest for 9 minutes.

To avoid product damage, the back recline and legrest extension features should not be operated continuously for extended periods of time. After 1 minute of continuous operation, allow these features to rest for 9 minutes.

Plug the power cord directly into a wall outlet. *Make sure there is enough slack in the cord running from the chair to the outlet to allow for rocking and reclining. Never stretch or strain a cord.*

The PowerReclineXR® offers three reclining options:



- Only recline the back. When the back is reclined, the chair can be rocked.
- Only extend the legrest. When the legrest is extended, the chair body tilts backward.
- Operate both the back recline and legrest extension simultaneously.

To recline, press and hold down one of the three reclining option buttons on the right side of the hand wand. Release the button when you have reached a comfortable position.

To return to the upright position, press and hold down one of the three return buttons on the left side of the hand wand. Release the button when you have reached a comfortable position, or when the back is fully upright and the legrest is fully closed.

PowerReclineXR® with Massage & Heat Operating Instructions

TO OPERATE HEAT OR MASSAGE:

- Press the MSG button to start and stop the massage.
- Press the  button to select your massage mode. The button light will change to green for Constant massage, amber for Wave massage and red for Pulse massage. The massage program will run for 15 minutes, then shut off. When restarted, massage will operate in the last mode selected before shut off.
- Press the  button to select the massage intensity. The button light will change to green for Low intensity, amber for Medium intensity, and red for High intensity. The chair automatically resets to the Low intensity setting when massage is restarted.
- Heat may be used with or without massage. Press the HEAT button to start and stop the heat. The button light will change to amber for Low heat, and red for High heat. The heat will operate for 15 minutes, then shut off. The chair automatically resets to the Low heat setting when heat is restarted.
- When you are ready to leave the chair, turn the massage system off by pressing the MSG button. The indicator light will change to blue. Turn the heat system off by pressing the HEAT button until the indicator light changes to blue.

The massage and heat systems shut off automatically after approximately 15 minutes of operation. If you immediately restart the systems, they will operate for an additional 15 minutes and then shut off for a 30-minute cool down. You can restart the systems after the 30-minute cool down period. If you attempt to restart the massage or heat function before the cool down period is over, the MSG or HEAT button will flash for 5 seconds indicating the cool down period.

NOTE: Activated massage and heat functions are temporarily suspended when the BACK, LEGREST or BOTH buttons are in use.

- Following a power outage or power interruption, the chair will return to the off setting when power is restored.

We recommend that you unplug the power transformer if you will be away from your residence for an extended period of time.

PowerReclineXR® with Massage & Heat Operating Instructions

Press and hold the button down to return the back to the upright position. Release the button to stop the back in any reclined position or when fully raised.

Press and hold the button down to close the legrest and return the chair body. Release the button to stop the legrest in any extended position or when fully closed.

Press and hold the button down to raise the back and close the legrest and return the chair body. Release the button to stop the chair in any position or when the back is fully raised and the legrest is fully closed.

MESSAGE

Activates the massage system. Press once for a 15-minute massage. Two 15-minute massage cycles can be activated consecutively, followed by a 30-minute cool down.

OFF - (Blue)

ON - Push 1x (Green)

MESSAGE MODES

OFF - (Blue)

CONSTANT - Push 1x Massage is constant. (Green)

WAVE - Push 2x Massage moves side to side in a wave-like motion. (Amber)

PULSE - Push 3x Massage turns on and off to simulate a pulsing action. (Red)



Press and hold the button down to recline the chair back. Release the button to stop the back in any reclined position or when fully reclined.

Press and hold the button down to extend the legrest and tilt the chair body backward. Release the button to stop the legrest in any extended position or when fully raised.

Press and hold the button down to recline the back, extend the legrest and tilt the chair body backward. Release the button to stop the chair in any position or when the back is fully reclined and the legrest is fully raised.

HEAT

Activates the heat feature. Use independently or with the massage.

OFF - (Blue)

LOW - Push 1x (Amber)

HIGH - Push 2x (Red)

Push 3x to turn off (Blue)
Heat will activate for 15-minutes. Two 15-minute heat cycles can be activated consecutively, followed by a 30-minute cool down.

MESSAGE INTENSITY

OFF - (Blue)

LOW - Push 1x (Green)

MEDIUM - Push 2x (Amber)

HIGH - Push 3x (Red)

⚠️ WARNING – To reduce the risk of serious injury:

- Do not use unit if power control is damaged or wet. Do not use unit if the hand wand has been dropped in water or any liquid. Contact your La-Z-Boy® dealer for service.

PowerReclineXR® Troubleshooting

⚠️ WARNING – To reduce the risk of serious injury:

- Do not attempt to disassemble or service the pump or motor; no serviceable parts are inside. Contact your La-Z-Boy® dealer for service.
- Check the condition of the power transformers, electrical cords, plugs, and connectors monthly. Keep the power transformers and electrical cords away from heat sources. Never operate the unit with a damaged power transformer, electrical cord, plug, or connector. Contact your La-Z-Boy® dealer for service.
- The PowerReclineXR® units are intended for a single occupant not exceeding 300 pounds per seat. Do not operate an individual seat with more than one occupant in or on any part of the individual seat.

Troubleshooting for Legrest Operation

If the legrest stops moving while closing, it may have encountered an obstruction.

- Check to make sure there are no obstructions. Lift and hold the legrest up, look for obstructions and remove them.
- The legrest uses spring tension to close, and will close quickly when the obstruction is removed. Release the legrest slowly to prevent it from slamming shut.

Troubleshooting for PowerReclineXR®

- Make sure the 120 volt power cord is plugged into an electrical outlet.
- Check the power transformer to make sure the green LED power indicator light is on.
- Make sure the electrical outlet is working. For example, make sure there are no blown fuses or tripped circuit breakers.
- Make sure all the connectors are secure; refer to the *Assembly Instructions*.
- Make sure the electrical cords are not crimped or pinched. Make sure the electric cord or plug is not damaged.
- Make sure the operating capacity has not been exceeded and there is only one occupant in the individual seat or unit; refer to the *Operating Instructions*.

Troubleshooting for Massage and Heat Function

If the massage or heat function does not work:

- Make sure the automatic time-out operation has not been activated, indicated by either the **MSG** button or the **HEAT** button flashing for 5 seconds. If either button is blinking, the system is in a 30-minute cool down period. Following the cool down period, press the **MSG** button to restart the massage, or press the **HEAT** button to restart the heat.
- Refer to the Troubleshooting for PowerReclineXR® steps 1-6 above.
- Make sure the massage and heating pad connectors are secured; refer to the *Assembly Instructions*.

If the PowerReclineXR® still does not operate properly, contact your dealer for instructions on returning the unit for examination and repair. Except for the replacement of the power transformer, never attempt to make any repairs or adjustments yourself.

(Troubleshooting Instructions Continued)

PowerReclineXR® Troubleshooting

Power Transformer Replacement

If the power transformer must be replaced:

1. Unplug the power transformer from the electrical outlet.
2. Disconnect the 120 volt power cord from the power transformer, and disconnect the power transformer from the power supply connector; refer to the *Assembly Instructions*.
3. Connect the new power transformer to the power supply connector, and close the locking cover. Connect the 120 volt power cord to the new power transformer; refer to the *Assembly Instructions*.
4. Proceed to the *Battery Backup Assembly Instructions*.

Furniture Placement Guide & Cup Holder Operating and Cleaning Instructions

⚠ WARNING – To reduce the risk of serious injury:

- Provide a clear path for operation of the back and legrest. Place tables and area rugs at a distance to allow the legrest to fully extend without rubbing or interference.

To place your reclining unit the proper distance from the wall, fully recline the unit and leave a minimum of 2" of space between the top of the back and the wall.

Place tables and area rugs at a distance to allow the legrest to fully extend without rubbing or interference.



Operating and Cleaning Instructions for the LED Lighted Cup Holder:

Lightly touch the indented circle on the inside of the cup holder with your finger to turn the cup holder light on and off. No pressure is necessary operate the cup holder light.

The finish on the cup holder can be damaged during use or cleaning. It is recommended that a coaster be used to reduce the chance for damage, and that the cleaning instructions be followed.

Use water and mild soap, such as dish soap, to clean the cup holders. Dry immediately and thoroughly with a soft clean cloth to maintain the finish.

The use of harsh, abrasive cleaners is not recommended and must be avoided.

¡Felicitaciones!

Usted es ahora el orgulloso propietario de un moderno sillón reclinable y mecedor PowerReclineXR® de La-Z-Boy®.

Usted ha seleccionado uno de los productos de mayor calidad que se producen en la industria de mobiliarios, respaldado por nuestra experiencia de más de 86 años en fabricación de alta calidad.

En La-Z-Boy nos sentimos orgullosos de nuestros diseños y artesanía y sabemos que usted gozará del confort y estilo de su nuevo mueble.

IMPORTANTE

Lea las instrucciones de seguridad y las demás instrucciones antes de usar el sillón reclinable y mecedor PowerReclineXR®. Guarde el manual para futura referencia.

Tabla de contenidos

Importantes instrucciones de seguridad	24-25
Instrucciones de armado del PowerReclineXR®	26-27
Instrucciones de ensamble del PowerReclineXR® con masajeador y calor	28-30
Instrucciones de armado de sillón de dos piezas reclinable PowerReclineXR®	31-32
Instrucciones de armado de las baterías de reserva	33
Instrucciones de operación del PowerReclineXR®	34-35
Instrucciones de operación del PowerReclineXR® con masajeador y calor	36-38
Solución de problemas del PowerReclineXR®	39-40
Guía para la colocación de muebles e instrucciones de operación y limpieza del portavasos	41

Exención de responsabilidad: La información y los productos incluidos en este manual pueden variar con respecto al producto que usted compró. La-Z-Boy® se reserva el derecho de realizar sustituciones que sean iguales en calidad y rendimiento.

Importantes instrucciones de seguridad:

Importante: lea detenidamente estas instrucciones antes de utilizar el producto.

⚠ PELIGRO – Para reducir el riesgo de choque eléctrico, lesiones graves o muerte:

- Desconecte el enchufe eléctrico del tomacorriente antes de limpiar, mover, dar servicio o cuando no estará en uso durante un período prolongado.
- No use este producto si está mojado, en agua, cerca de agua o de cualquier líquido. No toque el enchufe o el control remoto si sus manos están mojadas.
- Mantenga bolsas de plástico alejadas de los niños para que éstos no se asfixien.
- Enchufe directamente en un tomacorriente en la pared. No utilice un cordón de extensión, un adaptador o protector de sobretensión.
- Mantenga el cordón alejado de los niños pequeños y no lo use si puede implicar riesgo de tropiezos.

⚠ ADVERTENCIA – Para reducir el riesgo de sufrir quemaduras, incendios, choque eléctrico, lesiones graves o muerte:

- Mantenga siempre las llamas y cigarrillos encendidos alejados de muebles tapizados. Los tapizados pueden quemarse rápidamente emitiendo gases tóxicos y humo espeso.
- Vigile estrechamente a los niños y personas discapacitadas cuando utilizan este producto.
- Siéntese lentamente en la unidad. Para evitar que se vuelque, no se arroje contra el respaldo. Recline o enderece la unidad lentamente después de asegurarse que no hayan niños o mascotas en las cercanías.
- Este producto tiene muchas piezas que se mueven y, por lo tanto, pueden ocurrir lesiones graves si no se utiliza correctamente. Mantenga las manos, los dedos y otras partes del cuerpo alejadas del mecanismo. Para reducir la posibilidad de que la cabeza quede atrapada como también otras lesiones, no permita que niños y mascotas se acerquen a las aberturas y piezas móviles del mueble.
- Sólo el ocupante debe operar la unidad. Nunca trate de abrir el apoyapiernas jalándolo.
- No se pare, no se siente ni coloque peso adicional sobre los apoyabrazos, el respaldo o el apoyapiernas abierto.
- Para levantarse de la unidad y no tropezar, regrese el respaldo a su posición vertical y pliegue el apoyapiernas.
- Si el producto está dañado, no lo use. No utilice accesorios ni componentes sustitutos.
- Este producto es solamente para uso en espacios interiores residenciales.
- Asegúrese que el sillón, respaldo y apoyapiernas tengan suficiente espacio para su operación. Coloque tapetes y mesas de forma que el descansapiernas pueda extenderse sin que haga contacto con los mismos.
- Revise una vez por mes el estado de los transformadores, los cordones, enchufes y conectores eléctricos. Mantenga los transformadores y cordones eléctricos alejados de fuentes de calor. Nunca opere la unidad si tiene un transformador, cordón, enchufe o conector eléctrico dañado. Comuníquese con su distribuidor La-Z-Boy® si necesita servicio.
- No utilice la unidad si el control eléctrico está dañado o mojado. No utilice la unidad si se ha sumergido el control remoto en agua u otro líquido. Comuníquese con su distribuidor La-Z-Boy® si necesita servicio.
- No se debe usar este producto como un dispositivo para cuidado de la salud.
- No coloque contenedores con bebidas calientes en los portavasos. El mueble tiene movimiento y las bebidas podrían derramarse y lesionar al ocupante. No coloque contenedores de bebidas de tamaño demasiado grande o sin tapar en los portavasos.

Guarde estas instrucciones

Importantes instrucciones de seguridad:

Importante: lea detenidamente estas instrucciones antes de utilizar el producto.

- Los usuarios de dispositivos médicos deben contactar a sus médicos antes de utilizar este producto. No use este producto si tiene mala circulación, está inmovilizado o no puede sentir el calor, excepto cuando lo apruebe su doctor.
- No utilice este producto en áreas donde se usan atomizadores (rociadores) o donde se usa oxígeno.
- No opere la unidad antes de haber instalado y asegurado el respaldo.
- Antes de mover el producto, desconecte el enchufe de la pared y asegure el mecanismo para que no se pueda abrir o mover inesperadamente. Nunca mueva el producto tirando del mecanismo, el apoyapiernas, la manija o el respaldo. Desconecte las unidades modulares.
- No trate de desarmar o hacer un servicio a la bomba o al motor. Estos no contienen piezas que se puedan reparar. Comuníquese con su distribuidor La-Z-Boy® si necesita servicio.
- Las unidades PowerReclineXR® están diseñadas para un ocupante, que no supere las 300 libras por asiento. No opere asientos individuales con más de un ocupante en el asiento individual o sobre él.
- No permita que el cordón eléctrico quede comprimido entre las partes en movimiento o entre el marco y el piso. No coloque el cordón debajo de la alfombra o en una ubicación en donde se puede desgastar.
- No intente desenchufar la unidad tirando del cordón. Siempre sujete el enchufe y tírelo hacia fuera.
- Si le da este producto a otra persona, déle también este manual de instrucciones de operación.
- No ponga una almohada, cobija u otra cobertura entre el ocupante y el sillón cuando está encendida la calefacción del sillón.
- Podría sufrir quemaduras a causa del uso y cuidado incorrecto de las almohadillas térmicas internas. Para evitar el riesgo de quemaduras, no utilice alfileres, no permita que se moje el área de la almohadilla térmica y no retire la funda de tapizado.
- Desenchufe el cordón inmediatamente si detecta olores extraños o humo provenientes de la unidad.
- Este producto no está diseñado para usarse como cama. No se acueste sobre el producto por un período prolongado.

AVISO – Para reducir el riesgo de daños al producto:

- Para impedir daños al transformador eléctrico, no enchufe antes de lo indicado.
- Presione ligeramente los botones durante la operación y no golpee los botones.
- No mueva las unidades mientras están conectadas entre sí. El objetivo del sistema de soportes es conectar las unidades y evitar que se separen mientras están en el suelo. El sistema de soportes no brinda un soporte estructural adecuado para el movimiento de las unidades conectadas.
- Nunca hacer funcionar la unidad a menos que se encuentre sobre su base en posición recta.
- Algunas unidades contienen portavasos. Tenga cuidado de evitar derrames de las bebidas, lo cual puede ocasionar daño en la cubierta.
- Transcurrido 1 minuto de operación continua, procure que las funciones de reclinado y extensión del apoyapiernas descansen durante 9 minutos.

Guarde estas instrucciones

Instrucciones de armado del PowerReclineXR®

AVISO: No enchufe antes de lo indicado.

1. Corte cuidadosamente el amarre de plástico que sostiene la caja del transformador eléctrico y la varilla manual al soporte de la estructura (FIGURA 1).
2. Quite el mando manual del plástico con burbujas y apóyelo sobre el asiento.

ADVERTENCIA – Para reducir el riesgo de lesiones:

- No opere la unidad antes de haber instalado y asegurado el respaldo.

3. Instale el respaldo.

- Coloque el respaldo entre los brazos del sillón. Gire las palancas de traba, ubicadas en los soportes acoplados al respaldo (uno a cada lado), a un ángulo de 90 grados (FIGURA 4). Levante el respaldo a un leve ángulo y alinee los soportes del respaldo con los soportes de la estructura (FIGURA 2).
 - Ponga el respaldo sobre la estructura asegurándose que el respaldo y los soportes en la estructura estén completamente acoplados.
 - Párese detrás del sillón y gire el respaldo de un lado al otro para asegurarse que el respaldo está instalado correctamente, con ambos juegos de soportes del respaldo y de la estructura acoplados. Si uno o ambos lados se mueven fuera de su lugar es porque los soportes no están acoplados (FIGURA 3). Retire el respaldo y repita los pasos anteriores.
 - Si no puede instalar el respaldo correctamente, comuníquese con su distribuidor La-Z-Boy® para solicitar asistencia.
 - Con un destornillador, empuje hacia abajo las palancas de seguro para asegurar los soportes (FIGURA 4).
4. Ubique el conector de suministro eléctrico en la parte trasera del sillón. Conecte el conector del transformador al conector de suministro eléctrico. Cierre la cubierta para asegurar la conexión (FIGURA 5).
 5. Conecte el cordón eléctrico de 120 voltios al transformador (FIGURA 6). No enchufe antes de lo indicado en las *instrucciones de operación*.
 6. Si se está armando un sillón de dos piezas reclinable PowerReclineXR®, continúe con las *instrucciones de armado del sillón de dos piezas reclinable PowerReclineXR®*.
 7. Si se está armando un sillón PowerReclineXR®, continúe con las *instrucciones de armado de las baterías de reserva*.
 8. Para retirar los respaldos, desenchufe el cordón de 120 voltios del tomacorriente y desconecte el conector del transformador del conector de suministro eléctrico. Invierta los pasos de las *instrucciones de armado*.

Instrucciones de armado del PowerReclineXR®

FIGURA 1

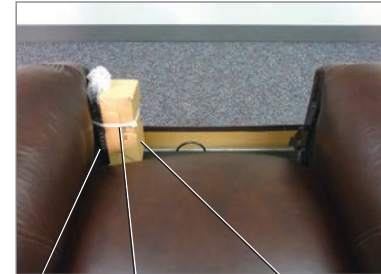

Varilla manual Amarre de plástico Caja del transformador

FIGURA 2



FIGURA 3



Los soportes del respaldo y de la estructura de este lado no están acoplados. Retire el respaldo y vuelva a instalarlo.

FIGURA 4

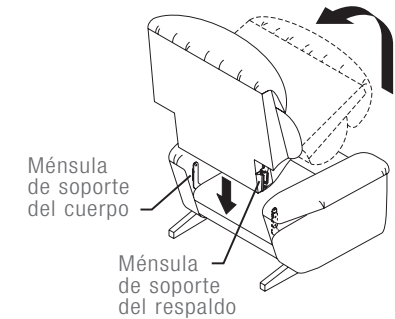

FIGURA 5



Conector de suministro eléctrico

Haga esta conexión

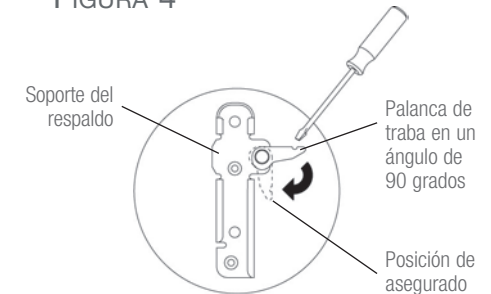
Transformador de corriente

FIGURA 6



Haga esta conexión

Cordón de 120 voltios

Transformador de corriente

Instrucciones de ensamble del PowerReclineXR® con masajeador y calor

AVISO: No enchufe antes de lo indicado.

1. Corte cuidadosamente el amarre de plástico que sostiene la caja del transformador eléctrico y la varilla manual al soporte de la estructura (FIGURA 1).
2. Quite el mando manual del plástico con burbujas y apóyelo sobre el asiento.

ADVERTENCIA – Para reducir el riesgo de lesiones:

- No opere la unidad antes de haber instalado y asegurado el respaldo.

3. Instale el respaldo.

- Coloque el respaldo entre los brazos del sillón. Gire las palancas de traba, ubicadas en los soportes acoplados al respaldo (uno a cada lado), a un ángulo de 90 grados (FIGURA 5). Coloque los cables de la almohadilla térmica y del masajeador entre la parte posterior del asiento y el riel de metal posterior (FIGURA 2). No permita que los cables queden comprimidos mientras instala el respaldo.
 - Levante el respaldo levemente y alinee los soportes en el respaldo con los soportes en el cuerpo (FIGURA 3).
 - Ponga el respaldo sobre la estructura asegurándose que el respaldo y los soportes en la estructura estén completamente acoplados (FIGURA 3).
 - Párese detrás del sillón y gire el respaldo de un lado al otro para asegurarse que el respaldo está instalado correctamente, con ambos juegos de soportes del respaldo y de la estructura acoplados. Si uno o ambos lados se mueven fuera de su lugar es porque los soportes no están acoplados (FIGURA 3). Retire el respaldo y repita los pasos anteriores.
 - Si no puede instalar el respaldo correctamente, comuníquese con su distribuidor La-Z-Boy® para solicitar asistencia.
 - Con un destornillador, empuje hacia abajo las palancas de seguro para asegurar los soportes (FIGURA 4).
4. Para acceder a los conectores, empuje con suavidad el sillón hacia adelante para que descance sobre los apoyabrazos y la parte superior del respaldo. Los conectores se encuentran en la parte posterior del sillón, debajo del asiento trasero.
5. Identifique los conectores eléctricos (FIGURA 6).
- Los conectores rectangulares rojos son para la conexión de la almohadilla térmica.
 - Los conectores rectangulares marrones y negros son para la conexión del masajeador.
 - El conector redondo negro es para la conexión de la fuente de alimentación eléctrica.

Instrucciones de ensamble del PowerReclineXR® con masajeador y calor

FIGURA 1

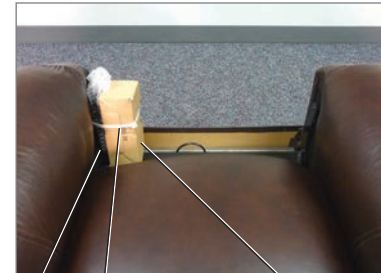

Varilla manual Amarre de plástico Caja del transformador

FIGURA 2



Cables de las funciones de calor y masajes

Riel trasero de metal

FIGURA 3

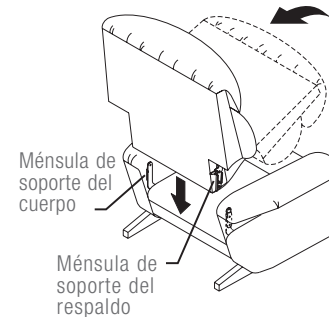

Ménsula de soporte del cuerpo

Ménsula de soporte del respaldo

FIGURA 4



Los soportes del respaldo y de la estructura de este lado no están acoplados. Retire el respaldo y vuelva a instalarlo.

FIGURA 5

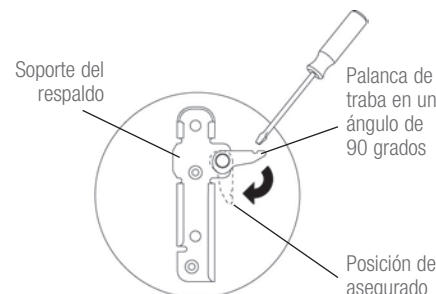

Soporte del respaldo

Palanca de traba en un ángulo de 90 grados

Posición de asegurado

FIGURA 6



Conexión a la fuente de alimentación eléctrica

Conectores del masajeador

Conectores de la almohadilla térmica

Instrucciones de ensamble del PowerReclineXR® con masajeador y calor

6. Alinee los conectores rojos de la almohadilla térmica y empuje los conectores juntos hasta que traben (FIGURA 7).
7. Alinee el conector marrón del masajeador con el conector negro del masajeador y empújelos hasta que traben (FIGURA 8).
8. Con cuidado, vuelva a colocar el sillón en posición vertical, de manera que descance sobre su base. No permita que el conector de alimentación eléctrica quede comprimido entre la estructura y el piso.
9. Conecte el conector del transformador al conector de suministro eléctrico. Cierre la cubierta para asegurar la conexión (FIGURA 9).
10. Conecte el cordón eléctrico de 120 voltios al transformador (FIGURA 10). No enchufe antes de lo indicado en las *instrucciones de operación*.
11. Proceda a las instrucciones de *armado de las baterías de reserva*.
12. Para retirar el respaldo, desenchufe el cordón de 120 voltios del tomacorriente y desconecte el transformador eléctrico del conector de alimentación eléctrica. Siga los pasos de las *Instrucciones de ensamble* en sentido inverso.

FIGURA 7



FIGURA 8



FIGURA 9



FIGURA 10



Instrucciones de armado de sillón de dos piezas reclinable PowerReclineXR®

⚠ ADVERTENCIA – Para reducir el riesgo de lesiones graves:

- Asegúrese que el sillón, respaldo y apoyapiernas tengan suficiente espacio para su operación. Coloque tapetes y mesas de forma que el apoyapiernas pueda extenderse sin que haga contacto con los mismos.

1. Coloque los muebles en la ubicación deseada; consulte la *Guía para colocación de muebles*.
2. Con un destornillador Torx T-30 afloje las pasador roscado hasta aproximadamente 1"; estamedida puede variar según la tela y el estilo. Los pasadores roscados están ubicados del lado izquierdo (área para sentarse) de las unidades laterales derechas (área para sentarse).
3. Coloque la consola (FIGURA 3) aproximadamente a 2" al costado del sillón mecedor y reclinable izquierdo (área para sentarse) (FIGURA 1). Sitúe la consola (con los pasadores roscados) levemente detrás del sillón reclinable. Separe los frentes de las unidades que se conectarán, a aproximadamente 6" de distancia. Mueva la consola hacia adelante hasta que el pasador roscado de la consola se encaje en la ménsula de soporte posterior del sillón mecedor y reclinable.

⚠ ADVERTENCIA – Para reducir el riesgo de lesiones graves:

- El frente de la unidad debe elevarse para conectar el soporte delantero. Pida ayuda si no le es posible levantar 21 libras.
- Mantenga los pies alejados de la unidad al bajarla hacia su posición.

4. Levante el frente de la consola aproximadamente 3" del suelo, alineándola con el soporte de ajuste del sillón mecedor y reclinable izquierdo (área para sentarse). Baje suavemente el pasador roscado en el soporte de ajuste delantero (FIGURA 4). Mantenga los pies alejados de la unidad al bajarla hacia su posición.

NOTA: Debido a variaciones del tapizado y del estilo, el pasador roscado puede necesitar ajustarse para poder fijarse en los soportes de ajuste o en las grietas de control entre las unidades. Afloje o apriete los pasadores roscados para permitir la distancia adecuada.

5. Coloque el sillón mecedor y reclinable derecho (área para sentarse) (FIGURA 2) aproximadamente a 2" al costado de la consola. Coloque el sillón mecedor y reclinable derecho (área para sentarse) (con los pasadores roscados) levemente detrás de la consola. Separe los frentes de las unidades que se conectarán, a aproximadamente 6" de distancia. Mueva el sillón mecedor y reclinable (área para sentarse) hacia adelante hasta que los pasadores roscados del sillón se encajen en la consola.

⚠ ADVERTENCIA – Para reducir el riesgo de lesiones graves:

- El frente de la unidad debe elevarse para conectar el soporte delantero. Pida ayuda si no le es posible levantar 21 libras.
- Mantenga los pies alejados de la unidad al bajarla hacia su posición.

AVISO

– Para reducir el riesgo de daños al producto:

- Eleve desde el bastidor lateral. No eleve del tapizado ni de la parte inferior del apoyapiernas.

6. Levante la parte delantera del sillón mecedor y reclinable derecho (área para sentarse) aproximadamente a 3" del suelo, alineándolo con el soporte de ajuste en la consola. Baje suavemente el pasador roscado hacia el frente del soporte de ajuste. Mantenga los pies alejados de la unidad al bajarla hacia su posición.
7. Si fuera necesario, ajuste los dispositivos de deslizamiento en la consola para nivelar la unidad. Gire en sentido de las agujas del reloj para bajar y en sentido contrario de las agujas del reloj para elevar.

Instrucciones de armado de sillón de dos piezas reclinable PowerReclineXR®

AVISO

– Para reducir el riesgo de daños al producto:

- No mueva las unidades mientras están conectadas entre sí. El objetivo del sistema de soportes es conectar las unidades y evitar que se separen mientras están en el suelo. El sistema de soportes no brinda un soporte estructural adecuado para el movimiento de las unidades conectadas. El sistema de soportes no brinda un soporte estructural adecuado para el movimiento de las unidades conectadas.

8. Las unidades deben desconectarse antes de mover el sillón de dos cuerpos. Para desconectar las unidades, levante la esquina delantera izquierda del sillón mecedor y reclinable derecho (área para sentarse) aproximadamente 3" para liberar el soporte de ajuste delantero de la consola. Mueva el sillón mecedor y reclinable al costado antes de volver a colocarlo sobre el suelo. Deslice el sillón mecedor y reclinable derecho (área para sentarse) hacia atrás para destrabar el soporte posterior de la consola. Repita estos pasos para desconectar la consola del sillón mecedor y reclinable izquierdo (área para sentarse).

9. Proceda a las instrucciones de *armado de las baterías de reserva*.

FIGURA 1
Sillón (asiento) del lado izquierdo



FIGURA 2
Sillón (asiento) del lado derecho



FIGURA 3
Console

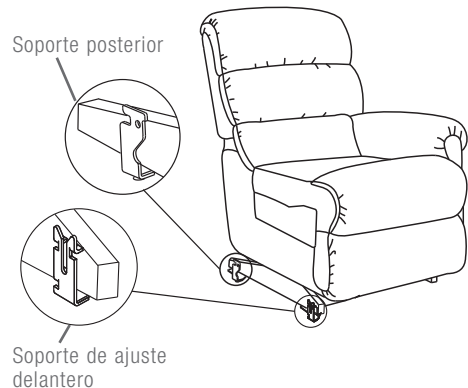

FIGURA 4

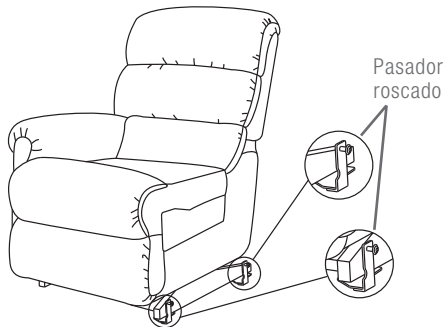

Instrucciones de armado de las baterías de reserva

AVISO:

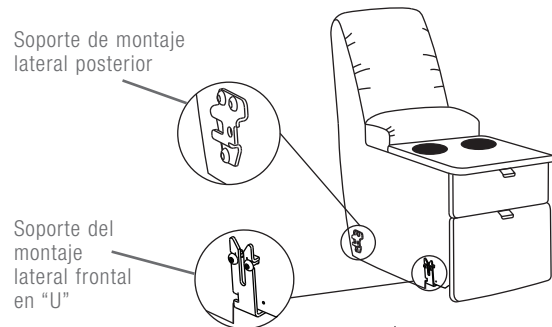
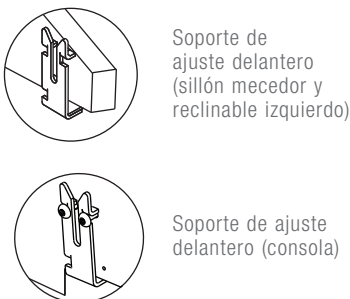
Reemplace las baterías del transformador cada seis meses y después de usarlas durante un corte de energía. En condiciones normales, la batería de reserva operará la silla dos veces, pero este rendimiento no puede garantizarse.

El desempeño de la batería de reserva incorporada no se puede garantizar. Si desea seguir utilizando la unidad durante un corte de energía, debe comprar un sistema de baterías de reserva por separado. Comuníquese con el distribuidor de La-Z-Boy® para obtener más información.

Para reducir el consumo de batería, se bloquean las funciones de masaje y calor y no están disponibles cuando está en uso la batería de reserva. Además, se reduce la velocidad de operación para disminuir el consumo de energía.

Siempre mantenga el botón presionado de forma constante y uniforme cuando opere la unidad con la batería de reserva para reducir el consumo de energía.

La batería de reserva incorporada se encuentra ubicada en el transformador eléctrico y utiliza dos baterías alcalinas de marca, de buena calidad, de 9 voltios (no incluidas).

1. Desenchufe el cordón de 120 voltios del tomacorriente y desconecte el conector del transformador del conector de suministro eléctrico.
2. El compartimiento de baterías se encuentra en la parte de abajo del transformador. Deslice la cubierta de las baterías para acceder al compartimiento.
3. Coloque suavemente las tapas de conexión de los terminales de la batería. Coloque las baterías en el transformador.
4. Deslice la cubierta sobre el compartimiento de las baterías.
5. Continúe con las *instrucciones de operación*.



Transformador de corriente Baterías alcalinas de 9 voltios Cubierta de las baterías

Especificaciones del transformador del PowerReclineXR®:

Entrada: De 100 V a 240 V, CA 50/60 Hz, 1,5 amp

Salida: 29V, CC 2A

Instrucciones de operación del PowerReclineXR®

PELIGRO – Para reducir el riesgo de choque eléctrico, lesiones graves o muerte:

- Enchufe directamente en un tomacorriente en la pared. No utilice un cordón de extensión, un adaptador o protector de sobretensión.

ADVERTENCIA – Para reducir el riesgo de lesiones graves:

- Siéntese lentamente en la unidad. Para evitar que se vuelque, no se arroje contra el respaldo. Recline o enderece la unidad lentamente después de asegurarse que no hayan niños o mascotas en las cercanías.
- Las unidades PowerReclineXR® están diseñadas para un ocupante, que no supere las 300 libras por asiento. No opere asientos individuales con más de un ocupante en el asiento individual o sobre él.
- Para levantarse de la unidad y no tropezar, regrese el respaldo a su posición vertical y pliegue el apoyapiernas.

AVISO

Transcurrido 1 minuto de operación continua, procure que las funciones de reclinado y extensión del apoyapiernas descansen durante 9 minutos.

Para evitar dañar el producto, las funciones de reclinado y extensión del apoyapiernas no deben utilizarse de forma continua durante largos períodos. Transcurrido 1 minuto de operación continua, procure que estas funciones descansen durante 9 minutos.

Enchufe el cordón directamente a un tomacorriente de pared. *Asegúrese de que hay suficiente holgura en el cordón que va del sillón al tomacorriente para permitir que el sillón se pueda mecer y reclinar. Nunca estire ni tense el cordón.*

El PowerReclineXR® ofrece tres opciones de reclinado:

- Únicamente reclinar el respaldo. Cuando el respaldo está reclinado, el sillón puede mecerse.
- Únicamente extender el descansapiernas. Cuando el descansapiernas está extendido, la estructura del sillón puede reclinarsse hacia atrás.
- Operar juntos el reclinado del respaldo y la extensión del descansapiernas al mismo tiempo.

Para reclinar, presione por tres segundos uno de los tres botones de opciones de reclinado a la derecha de la varilla manual. Deje de presionar el botón cuando haya logrado una posición cómoda.

Para volver a la posición recta, presione por tres segundos uno de los tres botones de regreso a la izquierda de la varilla manual. Deje de presionar el botón cuando haya logrado una posición cómoda o cuando el respaldo está recto por completo y el descansapiernas está cerrado por completo.

La función de cada botón de la varilla manual se explica con más detalle en la página siguiente.

Recomendamos que desenchufe el transformador si no estará en su residencia durante un período prolongado.

Instrucciones de operación del PowerReclineXR®

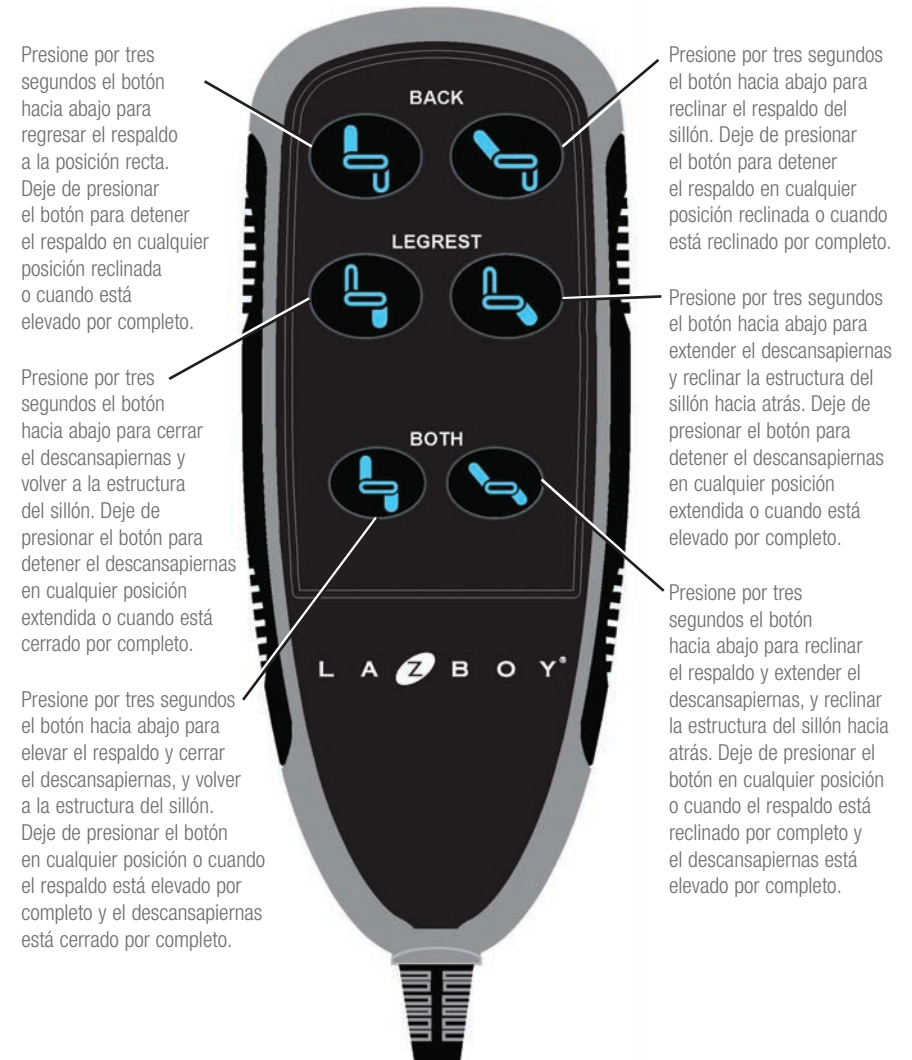

ADVERTENCIA – Para reducir el riesgo de lesiones graves:

- No utilice la unidad si el control eléctrico está dañado o mojado. No utilice la unidad si se ha sumergido el control remoto en agua u otro líquido. Comuníquese con su distribuidor La-Z-Boy® si necesita servicio.

Instrucciones de operación del PowerReclineXR® con masajeador y calor

PELIGRO – Para reducir el riesgo de choque eléctrico, lesiones graves o muerte:

- Enchufe directamente en un tomacorriente en la pared. No utilice un cordón de extensión, un adaptador o protector de sobretensión.

ADVERTENCIA – Para reducir el riesgo de lesiones graves:

- Siéntese lentamente en la unidad. Para evitar que se vuelque, no se arroje contra el respaldo. Recline o enderece la unidad lentamente después de asegurarse que no hayan niños o mascotas en las cercanías.
- Las unidades PowerReclineXR® están diseñadas para un ocupante, que no supere las 300 libras por asiento. No opere asientos individuales con más de un ocupante en el asiento individual o sobre él.
- Para levantarse de la unidad y no tropezar, regrese el respaldo a su posición vertical y pliegue el apoyapiernas.

AVISO

Transcurrido 1 minuto de operación continua, procure que las funciones de reclinado y extensión del apoyapiernas descansen durante 9 minutos.

Para evitar dañar el producto, las funciones de reclinado y extensión del apoyapiernas no deben utilizarse de forma continua durante largos períodos. Transcurrido 1 minuto de operación continua, procure que estas funciones descansen durante 9 minutos.

Enchufe el cordón directamente a un tomacorriente de pared. *Asegúrese de que hay suficiente holgura en el cordón que va del sillón al tomacorriente para permitir que el sillón se pueda mecer y reclinar. Nunca estire ni tense el cordón.*

El PowerReclineXR® ofrece tres opciones de reclinado:



- Únicamente reclinar el respaldo. Cuando el respaldo está reclinado, el sillón puede mecerse.
- Únicamente extender el descansapiernas. Cuando el descansapiernas está extendido, la estructura del sillón puede reclinarsse hacia atrás.
- Operar juntos el reclinado del respaldo y la extensión del descansapiernas al mismo tiempo.

Para reclinar, presione por tres segundos uno de los tres botones de opciones de reclinado a la derecha de la varilla manual. Deje de presionar el botón cuando haya logrado una posición cómoda.

Para volver a la posición recta, presione por tres segundos uno de los tres botones de regreso a la izquierda de la varilla manual. Deje de presionar el botón cuando haya logrado una posición cómoda o cuando el respaldo está recto por completo y el descansapiernas está cerrado por completo.

Instrucciones de operación del PowerReclineXR® con masajeador y calor

FUNCIÓN DE CALOR O MASAJE:

- Presione el botón MSG para comenzar y detener el masaje.
 - Presione el  botón para seleccionar el modo de masaje. La luz del botón se pondrá verde para masaje Constante (Constant), ámbar para masaje por oleadas (Wave) y roja para masaje por pulsación (Pulse). El programa de masaje durará 15 minutos y luego se apagará. Al reiniciar, el masaje funcionará con el último modo seleccionado antes de ser apagado.
 - Presione el  botón para seleccionar la intensidad del masaje. La luz del botón se pondrá verde en intensidad Baja (Low), ámbar en intensidad Media (Medium) y roja en intensidad Alta (High). El sillón vuelve automáticamente a intensidad Baja (Low) cuando se reinicia un masaje.
 - El calor puede ser utilizado con o sin masaje. Presione el botón HEAT (CALOR) para comenzar y detener el calor. La luz del botón se pondrá ámbar para intensidad Baja (Low) y roja para intensidad Alta (High). El calor funcionará por 15 minutos, y luego se apagará. El sillón vuelve automáticamente a intensidad Baja (Low) cuando se reinicia el calor.
 - Cuando esté listo para abandonar el sillón, apague el sistema de masaje presionando el botón MSG. La luz indicadora se pondrá azul. Apague el sistema de calor presionando el botón HEAT (CALOR) hasta que la luz indicadora se ponga azul.
- Los sistemas de masaje y calor se apagan automáticamente luego de aproximadamente 15 minutos de funcionamiento. Si vuelve a encender los sistemas inmediatamente, funcionarán por otros 15 minutos y luego se apagará por 30 minutos para enfriarse. Podrá volver a encender los sistemas luego de este período de 30 minutos de enfriamiento. Si intenta reiniciar la función de masaje o calor antes de que termine el período de enfriamiento, el botón MSG o HEAT (CALOR) titilará por 5 segundos indicando el período de enfriamiento.

NOTA: Las funciones activadas de masaje y calor se suspenden temporalmente cuando se usan los botones de RESPALDO, APOYAPIERNAS o AMBOS.

- Luego de un corte de luz o interrupción de suministro eléctrico, el sillón volverá al modo apagado cuando el suministro eléctrico sea restablecido.

Recomendamos que desenchufe el transformador si no estará en su residencia durante un período prolongado.

Instrucciones de operación del PowerReclineXR® con masajeador y calor

Presione por tres segundos el botón hacia abajo para regresar el respaldo a la posición recta. Deje de presionar el botón para detener el respaldo en cualquier posición reclinada o cuando está elevado por completo.

Presione por tres segundos el botón hacia abajo para cerrar el descansapiernas y volver a la estructura del sillón. Deje de presionar el botón para detener el descansapiernas en cualquier posición extendida o cuando está cerrado por completo.

Presione por tres segundos el botón hacia abajo para elevar el respaldo y cerrar el descansapiernas, y volver a la estructura del sillón. Deje de presionar el botón en cualquier posición o cuando el respaldo está elevado por completo y el descansapiernas está cerrado por completo.

MASAJE

Activa el sistema de masaje. Presione una vez para un masaje de 15 minutos. Pueden activarse dos ciclos de masajes de 15 minutos consecutivamente, seguidos por 30 minutos de enfriamiento.

OFF (APAGADO): (Azul)

ON (ENCENDIDO): Presione 1 vez (Verde)

MODOS DE MASAJE

OFF (APAGADO): (Azul)

CONSTANT (CONSTANTE): Presione 1 vez
El masaje es constante. (Verde)

WAVE (OLA): Presione 2 veces

El masaje se mueve de lado a lado con un ritmo de olas. (Ámbar)

PULSE (PULSO): Presione 3 veces

El masaje se enciende y apaga para simular una pulsación. (Rojo)



Presione por tres segundos el botón hacia abajo para reclinarse el respaldo del sillón. Deje de presionar el botón para detener el respaldo en cualquier posición reclinada o cuando está reclinado por completo.

Presione por tres segundos el botón hacia abajo para extender el descansapiernas y reclinarse la estructura del sillón hacia atrás. Deje de presionar el botón para detener el descansapiernas en cualquier posición extendida o cuando está elevado por completo.

Presione por tres segundos el botón hacia abajo para reclinarse el respaldo y extender el descansapiernas, y reclinarse la estructura del sillón hacia atrás. Deje de presionar el botón en cualquier posición o cuando el respaldo está reclinado por completo y el descansapiernas está elevado por completo.

CALOR

Acciona la función de calor. Utilizar de forma independiente o con el masaje.

OFF (APAGADO): (Azul)

LOW (BAJO): Presione 1 vez (Ámbar)

HIGH (ALTO): Presione 2 veces (Rojo)

Presione 3 veces para apagar (Azul)
El calor se activará por 15 minutos. Pueden activarse dos ciclos de calor de 15 minutos consecutivamente, seguidos por 30 minutos de enfriamiento.

INTENSIDAD DEL MASAJE

OFF (APAGADO): (Azul)

LOW (BAJO): Presione 1 vez (Verde)

MEDIUM (MEDIO): Presione 2 veces (Ámbar)

HIGH (ALTO): Presione 3 veces (Rojo)

Solución de problemas del PowerReclineXR®

⚠ ADVERTENCIA – Para reducir el riesgo de lesiones graves:

- No trate de desarmar o hacer un servicio a la bomba o al motor. Estos no contienen piezas que se puedan reparar. Comuníquese con su distribuidor La-Z-Boy® si necesita servicio.
- Revise una vez por mes el estado de los transformadores, los cordones, enchufes y conectores eléctricos. Mantenga los transformadores y cordones eléctricos alejados de fuentes de calor. Nunca opere la unidad si tiene un transformador, cordón, enchufe o conector eléctrico dañado. Comuníquese con su distribuidor La-Z-Boy® si necesita servicio.
- Las unidades PowerReclineXR® están diseñadas para un ocupante, que no supere las 300 libras por asiento. No opere asientos individuales con más de un ocupante en el asiento individual o sobre él.

Solución de problemas de la operación del apoyapiernas

Si el descansapiernas deja de moverse mientras se cierra, es posible que se haya encontrado una obstrucción.

- Verifique para asegurarse de que no haya obstrucciones. Mantenga el apoyapiernas elevado, busque si hay obstrucciones y elimínelas.
- El descansapiernas usa un resorte de tensión para cerrarse y se cerrará rápidamente cuando se quite la obstrucción. Libere el descansapiernas lentamente para impedir que se cierre de golpe.

Resolución de problemas del PowerReclineXR®

- Asegúrese de que el cordón de 120 voltios está enchufado a un tomacorriente.
- Verifique el transformador eléctrico para asegurar que la luz indicadora de corriente LED verde esté encendida.
- Asegúrese de que el tomacorriente está funcionando. Por ejemplo, asegúrese de que no hay fusibles quemados o interruptores de circuitos desconectados.
- Asegúrese de que todos los conectores están asegurados, consulte las *instrucciones de armado*.
- Asegúrese de que los cordones eléctricos no estén doblados o comprimidos. Asegúrese de que el cordón eléctrico o el enchufe no está dañado.
- Asegúrese de que no ha excedido la capacidad de operación y que hay un solo ocupante en el sillón o unidad individual; consulte las *Instrucciones de operación*.

Solución de problemas de las funciones de masaje y calefacción

Si la función de calor o masaje no funciona:

- Asegúrese de que la operación del temporizador no se ha activado, indicada por el botón **MSG** o el botón **HEAT** (CALOR) titilando por 5 segundos. Si alguno de los botones está titilando, el sistema está en un período de enfriamiento de 30 minutos. Luego del período de enfriamiento, presione el botón **MSG** para reiniciar el masaje, o presione el botón **HEAT** (CALOR) para reiniciar el calor.
- Consulte los pasos del 1 al 6 para la resolución de problemas del PowerReclineXR® descritos anteriormente.
- Asegúrese de que todas las conexiones de la almohadilla térmica estén bien sujetas; consulte las *Instrucciones de ensamble*.

Si el PowerReclineXR® aún no funciona correctamente, comuníquese con su distribuidor para obtener instrucciones sobre cómo devolver la unidad para una evaluación y reparación. Excepto por el reemplazo del transformador, nunca intente realizar ninguna reparación o ajuste usted mismo.

(Continuación de las Instrucciones para la solución de Problemas)

⚠ ADVERTENCIA – Para reducir el riesgo de lesiones graves:

- No utilice la unidad si el control eléctrico está dañado o mojado. No utilice la unidad si se ha sumergido el control remoto en agua u otro líquido. Comuníquese con su distribuidor La-Z-Boy® si necesita servicio..

Solución de problemas del PowerReclineXR®

Reemplazo del transformador

Si es necesario reemplazar el transformador de energía:

1. Desenchufe el transformador del tomacorriente.
2. Desconecte el cordón eléctrico de 120 voltios del transformador y desconecte el transformador del conector de suministro eléctrico; consulte las *Instrucciones de armado*.
3. Conecte el transformador eléctrico nuevo al conector de suministro eléctrico y cierre la cubierta. Conecte el cordón eléctrico de 120 voltios al transformador nuevo; consulte las *Instrucciones de armado*.
4. Continúe con las *instrucciones de armado de las baterías de reserva*.

Guía para la colocación de muebles e instrucciones de operación y limpieza del portavasos

⚠ ADVERTENCIA – Para reducir el riesgo de lesiones graves:

- Asegúrese que el sillón, respaldo y apoyapiernas tengan suficiente espacio para su operación. Coloque tapetes y mesas de forma que el apoyapiernas pueda extenderse sin que haga contacto con los mismos.

Para poner su unidad de reclinado a la distancia correcta de la pared, reclínela completamente y permita un mínimo de 5 cm (2 pulgadas) entre la parte de arriba del respaldo y la pared.

Coloque mesas y tapetes de forma que se pueda extender completamente el apoyapiernas sin que tenga rozaduras o interferencia.



Instrucciones de operación y limpieza del portavasos para portavasos iluminados con LED:

Toque ligeramente el círculo en el interior del portavasos con su dedo para encender y apagar la luz del portavasos. No se necesita presionar para operar la luz del portavasos.

El terminado en el portavasos puede ser dañado durante su uso o limpieza. Se recomienda que sea utilizado un mantel protector para reducir la probabilidad de daños, y que se sigan las instrucciones de limpieza.

Use agua y jabón suave, por ejemplo detergente para vajillas, para limpiar los portavasos. Seque inmediata y minuciosamente con un paño limpio y suave para mantener el acabado.

El uso de limpiadores ásperos y abrasivos no está recomendado y deben evitarse.

Félicitations!

Vous êtes maintenant le fier propriétaire d'un moderne fauteuil inclinable à bascule PowerReclineXR^{MD} de La-Z-Boy^{MD}.

Vous venez d'acheter un des meubles rembourrés les plus perfectionnés de l'industrie du meuble, fruit de plus de 86 ans d'expérience dans la fabrication de meubles de qualité. La-Z-Boy est fière de sa gamme de produits et de son savoir-faire. Nous savons que vous ressentirez la même fierté quand vous profiterez du confort et de l'allure de votre nouveau mobilier.

IMPORTANT

Lire les consignes de sécurité et les autres instructions avant d'utiliser votre fauteuil à bascule PowerReclineXR^{MD}. Conserver ce manuel à des fins de référence ultérieure.

Table des matières

Règles de sécurité importantes	44-45
Directives d'assemblage du PowerReclineXR ^{MD}	46-47
Instructions d'assemblage pour le fauteuil inclinable PowerReclineXR ^{MD} avec fonctions massage et chaleur	48-50
Directives d'assemblage de la causeuse à bascule PowerReclineXR ^{MD}	51-52
Directives d'assemblage de la batterie de sauvegarde	53
Instructions d'utilisation du PowerReclineXR ^{MD}	54-55
Mode d'emploi du fauteuil inclinable PowerReclineXR ^{MD} avec fonctions massage et chaleur	56-58
Dépannage PowerReclineXR ^{MD}	59-60
Comment disposer vos meubles et instructions concernant l'utilisation et le nettoyage du porte-gobelet	61

Décharge de responsabilité : les informations et roduits peuvent différer du produit acheté. La-Z-Boy^{MD} se réserve le droit de substituer un produit de valeur et de qualité équivalentes.

Règles de sécurité importantes

Important : bien lire les instructions avant l'utilisation.

⚠ DANGER – Pour réduire le risque de décharge électrique, de blessures graves ou de mort :

- Débrancher la fiche électrique de la prise murale avant de nettoyer, déplacer le meuble ou en assurer l'entretien ou lorsqu'il n'est pas utilisé pendant une période prolongée.
- Ne pas utiliser ce produit s'il est mouillé, dans l'eau, près de l'eau ou de tout autre liquide. Ne pas manipuler la fiche ou la télécommande avec les mains mouillées.
- Pour prévenir la suffocation, garder les sacs de plastique loin des enfants.
- Brancher directement dans une prise murale. Ne pas utiliser de rallonge, d'adaptateur ou de limiteur de surtension.
- Garder le cordon hors de portée des jeunes enfants et ne pas utiliser là où il peut constituer un danger de chute.

⚠ AVERTISSEMENT – Pour réduire le risque de brûlures, d'incendie, de décharge électrique, de blessures graves ou de mort :

- Garder vos meubles rembourrés loin des flammes ou des cigarettes allumées. Ils peuvent brûler rapidement en présence de gaz toxique et de fumée épaisse.
- Une supervision étroite est nécessaire quand ce produit est utilisé par des enfants ou des personnes handicapées.
- Vous asseoir lentement sur le meuble. Pour éviter qu'il bascule, ne pas lancer votre poids contre le dossier. Y aller lentement quand vous vous inclinez ou remettez en position verticale, et vous assurer qu'il n'y a pas d'enfant ou d'animal de compagnie à proximité.
- Ce produit compte plusieurs pièces mobiles et peut causer des blessures graves s'il n'est pas utilisé correctement. Garder les mains, les doigts et toute autre partie du corps loin du mécanisme. Pour réduire le risque de coincer la tête ou d'autres blessures, éloigner les enfants et les animaux des ouvertures et des pièces mobiles qui se trouvent dans le meuble ou autour de celui-ci.
- Seul l'occupant doit faire fonctionner le meuble. Ne jamais tenter d'ouvrir le repose-jambes en tirant dessus.
- Ne pas se tenir debout, s'asseoir ou mettre de poids excessif sur les bras, le dossier ou le repose-jambes déployé.
- Pour sortir du meuble en toute sécurité et pour éviter de trébucher, relever le dossier et fermer le repose-jambes.
- Ne pas utiliser ce produit s'il est endommagé. Ne pas utiliser d'accessoires ou de pièces de substitution.
- Ce produit est exclusivement réservé à un usage résidentiel intérieur.
- Prévoir un parcours sans obstructions pour faire fonctionner le fauteuil, le dossier et le repose-jambes. Placer les tables et les carpettes assez loin pour que le repose-jambes puisse s'ouvrir complètement sans frottement ni obstruction.
- Vérifier tous les mois l'état des transformateurs électriques, rallonges, fiches et connecteurs. Éloigner les transformateurs électriques et les rallonges des sources de chaleur. Ne jamais faire fonctionner le meuble si le transformateur électrique, le cordon d'alimentation, la fiche ou les connecteurs sont endommagés. Communiquer avec votre détaillant La-Z-Boy^{MD} pour le service.
- Ne pas utiliser si la commande électrique est endommagée ou mouillée. Ne pas utiliser le meuble si la commande manuelle est tombée dans l'eau ou dans tout autre liquide. Communiquer avec votre détaillant La-Z-Boy^{MD} pour le service.
- Ce produit n'est pas conçu pour servir de dispositif de santé.
- Ne pas placer de récipients contenant des boissons chaudes dans les porte-gobelets. Le meuble peut se déplacer et les boissons peuvent se déverser et blesser l'occupant. Ne pas placer de récipients surdimensionnés ou sans couvercle dans les porte-gobelets.

Conserver ces instructions

Règles de sécurité importantes

Important : bien lire les instructions avant l'utilisation.

- Les utilisateurs de dispositifs médicaux doivent communiquer avec leur fournisseur de soins de santé avant d'utiliser ce produit. Ne pas utiliser ce produit si vous avez des problèmes de circulation, si vous êtes immobilisé ou ne pouvez ressentir la chaleur, sauf sur avis de votre fournisseur de soins de santé.
- Ne pas utiliser ce produit en présence de produits en aérosol (vaporisateurs) où si on administre de l'oxygène.
- Ne pas faire fonctionner le meuble avant d'avoir installé et bloqué le dossier.
- Avant de déplacer le produit, débrancher la fiche de la prise électrique murale et bloquer le mécanisme pour l'empêcher de s'ouvrir ou de bouger soudainement. Ne jamais déplacer le produit en saisissant le mécanisme, le repose-jambes, la poignée ou le dossier inclinable. Déconnecter les unités des modulaires.
- Ne jamais tenter de démonter la pompe ou le moteur ou d'en faire l'entretien. Ces éléments ne contiennent aucune pièce à entretenir. Communiquer avec votre détaillant La-Z-Boy^{MD} pour le service.
- Les fauteuils PowerReclineXR^{MD} ne sont destinés que pour un seul occupant de moins de 136 kg (300 lb). Ne pas faire fonctionner un siège individuel avec plus d'un occupant y étant assis ou se trouvant sur l'une ou l'autre des parties du siège.
- Ne jamais laisser le fil électrique se coincer entre les pièces mobiles ou entre la charpente et le sol. Ne pas placer le fil sous un tapis ou à un endroit où il pourrait s'user.
- Ne jamais tenter de débrancher la fiche électrique en tirant sur le cordon d'alimentation. Toujours bien tenir la fiche et la retirer.
- Si vous donnez ce produit à quelqu'un d'autre, lui donner aussi ce manuel d'instructions.
- Ne pas utiliser d'oreiller, de couverture ou autre élément semblable entre l'occupant et la surface du fauteuil quant la chaleur est activée.
- Une mauvaise utilisation ou un mauvais entretien des coussins chauffants internes peut causer des brûlures. Pour éviter les brûlures, ne pas utiliser d'épingles, ne pas permettre que le coussin chauffant se mouille et ne pas retirer le revêtement du rembourrage.
- Débrancher immédiatement le cordon d'alimentation si vous détectez des odeurs étranges ou de la fumée provenant de l'appareil.
- Ce produit n'a pas été conçu pour servir de lit. Ne pas dormir dessus pendant une période prolongée.

AVIS – Pour réduire le risque d'endommager le produit :

- Pour prévenir les dommages au transformateur, ne pas le brancher tant que ce n'est pas demandé dans les instructions.
- Appuyez doucement sur les boutons pendant le fonctionnement et évitez de les enfoncer avec des objets pointus ou durs.
- Ne pas déplacer les unités alors qu'elles sont jointes les unes aux autres. L'objectif du système de crochets de verrouillage consiste à relier les unités et les empêcher de se séparer tandis qu'elles se trouvent au sol. Le système de crochets ne fournit pas un soutien structurel adéquat afin de déplacer des unités reliées.
- Ne jamais faire fonctionner l'unité, sauf lorsqu'elle est sur son socle et en position verticale.
- Certains meubles sont munis de porte-gobelets. S'assurer d'empêcher les déversements de boissons, qui pourraient endommager le revêtement.
- Après une minute de fonctionnement continu, mettre en pause les fonctions d'inclinaison et de levée du repose-jambes pendant neuf minutes.

Conserver ces instructions

Directives d'assemblage du PowerReclineXR^{MD}

AVIS : Ne pas brancher avant que ce soit demandé dans les instructions.

1. Découper soigneusement l'attache de plastique retenant le boîtier du transformateur d'alimentation et la manette au support du corps (FIGURE 1).
2. Retirer la baguette de retenue de l'emballage à bulles et la poser sur le siège.

⚠️ AVERTISSEMENT – Pour réduire le risque de blessures :

- Ne pas faire fonctionner le meuble avant d'avoir installé et bloqué le dossier.

3. Installer le dossier.

- Déposer le dossier sur le bras du fauteuil. Tourner les leviers de blocage qui sont situés sur les supports rattachés au dossier (de chaque côté), à un angle de 90 degrés (FIGURE 4). Soulever légèrement le dossier et aligner les supports du dossier avec ceux du corps (FIGURE 2).
 - Abaisser le dossier sur le corps, en veillant à ce que le corps et les supports du corps soient complètement engagés.
 - Pour vous assurer que le dossier est correctement installé et que les deux ensembles de crochets du dossier et du corps sont correctement engagés, vous tenir derrière la chaise et faire un mouvement de torsion d'un côté à l'autre au dossier. Si un côté sort de sa position, les crochets ne sont pas engagés (FIGURE 3). Retirer le dossier et répéter les étapes ci-dessus.
 - Si vous ne parvenez pas à installer correctement le dossier, communiquer avec votre revendeur La-Z-Boy^{MD} pour obtenir de l'aide.
 - Verrouiller les supports en utilisant un tournevis pour pousser les leviers de verrouillage vers le bas (FIGURE 4).
4. Repérer le connecteur d'alimentation derrière la chaise. Brancher le connecteur du transformateur d'alimentation au connecteur du bloc d'alimentation. Fermer le couvercle verrouillable pour sécuriser la connexion (FIGURE 5).
 5. Brancher le cordon d'alimentation de 120 volts du transformateur d'alimentation (FIGURE 6). Ne pas effectuer le branchement avant d'en avoir reçu la *directive*.
 6. Si vous effectuez l'assemblage d'une causeuse à bascule PowerReclineXR^{MD}, suivre les *directives d'assemblage de la causeuse à bascule PowerReclineXR^{MD}*.
 7. Si vous effectuez l'assemblage d'une chaise PowerReclineXR^{MD}, suivre les *directives d'assemblage de la batterie de sauvegarde*.
 8. Pour retirer le dossier, débrancher le cordon d'alimentation de 120 volts de la prise électrique et débrancher le connecteur du transformateur d'alimentation du connecteur du bloc d'alimentation. Exécutez dans l'ordre inverse les *procédures d'assemblage*.

Directives d'assemblage du PowerReclineXR^{MD}

FIGURE 1

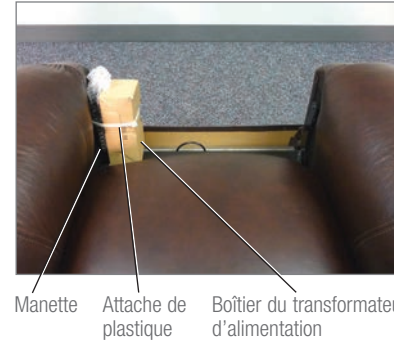

FIGURE 2

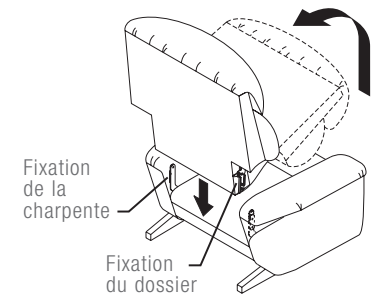

FIGURE 3



Les fixations du dossier et de la charpente de ce côté-ci ne sont pas engagées. Retirer le dossier et recommencer.

FIGURE 4

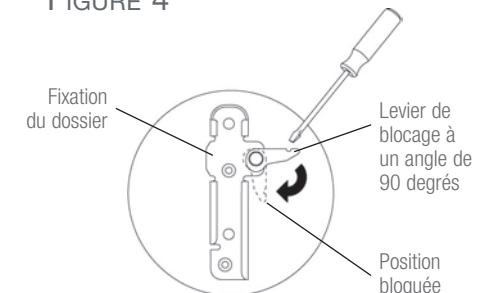

FIGURE 5

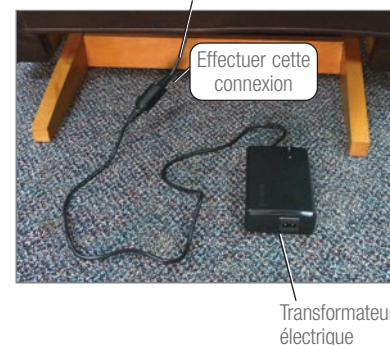
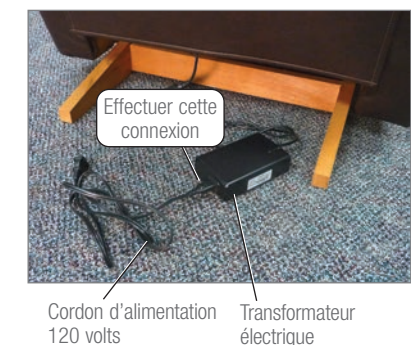

FIGURE 6



Instructions d'assemblage pour le fauteuil inclinable PowerReclineXR^{MD} avec fonctions massage et chaleur

AVIS: Ne pas brancher avant que ce soit demandé dans les instructions.

1. Découper soigneusement l'attache de plastique retenant le boîtier du transformateur d'alimentation et la manette au support du corps (FIGURE 1).
2. Retirer la bague de retenue de l'emballage à bulles et la poser sur le siège.

⚠ AVERTISSEMENT – Pour réduire le risque de blessures :

- Ne pas faire fonctionner le meuble avant d'avoir installé et bloqué le dossier.

3. Installer le dossier

- Déposer le dossier sur les bras du fauteuil. Tourner les leviers de blocage qui sont situés sur les supports rattachés au dossier (de chaque côté), à un angle de 90 degrés. (FIGURE 5). Faire passer les câbles chauffants et de massage entre l'arrière du siège et la barre de guidage arrière en métal (FIGURE 2). Ne jamais laisser les câbles se coincer pendant l'installation du dossier.
- Soulever et incliner légèrement le dossier, et aligner les supports du dossier avec ceux de la charpente (FIGURE 3).
- Abaisser le dossier sur le corps, en veillant à ce que le corps et les supports du corps soient complètement engagés.
 - Pour vous assurer que le dossier est correctement installé et que les deux ensembles de crochets du dossier et du corps sont correctement engagés, vous tenir derrière la chaise et faire un mouvement de torsion d'un côté à l'autre au dossier. Si un côté sort de sa position, les crochets ne sont pas engagés (FIGURE 3). Retirer le dossier et répéter les étapes ci-dessus.
 - Si vous ne parvenez pas à installer correctement le dossier, communiquer avec votre revendeur La-Z-Boy^{MD} pour obtenir de l'aide.
- Verrouiller les supports en utilisant un tournevis pour pousser les leviers de verrouillage vers le bas (FIGURE 4).

4. Pour accéder aux connecteurs, pencher lentement le siège vers l'avant de façon à l'appuyer sur les bras et le haut du dossier.

5. Repérer les connecteurs électriques (FIGURE 6).

- Les connecteurs rectangulaires rouges sont destinés à la connexion du câble chauffant.
- Les connecteurs rectangulaires bruns et noirs sont destinés à la connexion du câble de massage.
- Le connecteur rond noir est destiné à la connexion du bloc d'alimentation.

Instructions d'assemblage pour le fauteuil inclinable PowerReclineXR^{MD} avec fonctions massage et chaleur

FIGURE 1

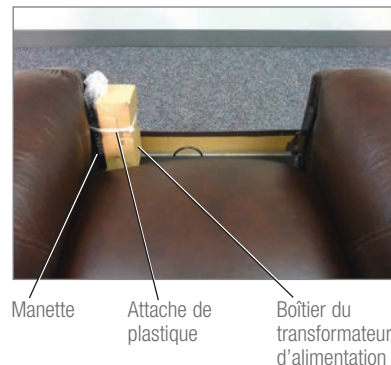

FIGURE 2



FIGURE 3

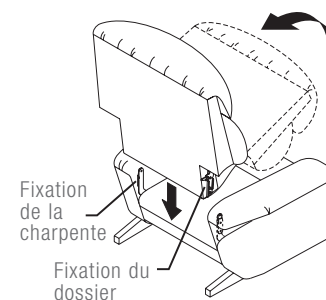

FIGURE 4



FIGURE 5

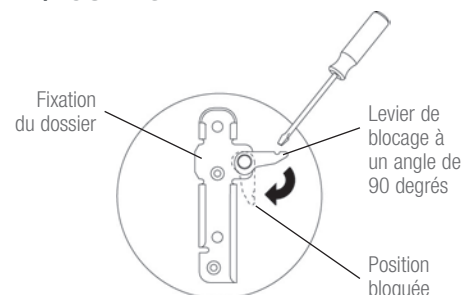
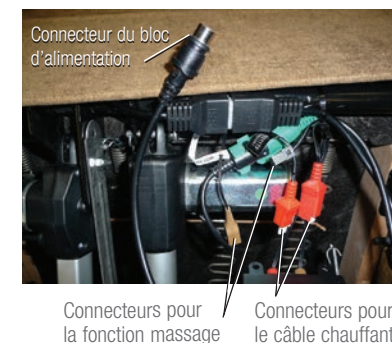

FIGURE 6



Instructions d'assemblage pour le fauteuil inclinable PowerReclineXR^{MD} avec fonctions massage et chaleur

- Aligner les connecteurs rouges pour le câble chauffant et appliquer une pression jusqu'à ce qu'ils soient bien en place (FIGURE 7).
- Aligner le connecteur brun et le connecteur noir pour la fonction massage, puis appliquer une pression jusqu'à ce qu'ils soient bien en place (FIGURE 8).
- Ramener lentement le dossier en position verticale, afin qu'il repose sur sa base. Ne jamais laisser le connecteur du bloc d'alimentation se coincer entre l'armature et le sol.
- Brancher le connecteur du transformateur d'alimentation au connecteur du bloc d'alimentation. Fermer le couvercle verrouillable pour sécuriser la connexion (FIGURE 9).
- Brancher le cordon d'alimentation de 120 volts du transformateur d'alimentation (FIGURE 10). Ne pas effectuer le branchement avant d'en avoir reçu la directive.
- Passer aux directives d'assemblage de la batterie de sauvegarde.
- Pour retirer le dossier, débrancher le cordon d'alimentation de 120 volts de la prise de courant et déconnecter le connecteur du transformateur de celui du bloc d'alimentation. Suivre à rebours les étapes des *Instructions d'assemblage*.

FIGURE 7

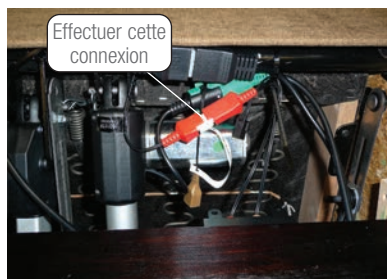

FIGURE 8



FIGURE 9

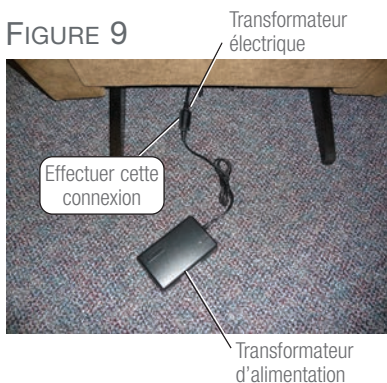
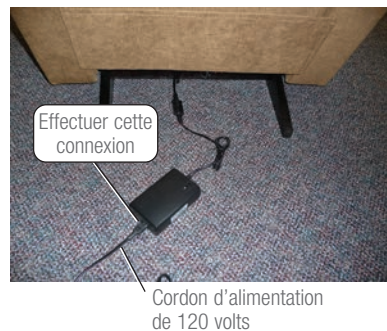

FIGURE 10



Directives d'assemblage de la causeuse à bascule PowerReclineXR^{MD}

⚠ AVERTISSEMENT – Pour réduire le risque de blessures graves :

- Prévoir un parcours sans obstructions pour faire fonctionner le fauteuil, le dossier et le repose-jambes. Placer les tables et les carpettes assez loin pour que le repose-jambes puisse s'ouvrir complètement sans frottement ni obstruction.

- Placer le meuble dans l'endroit choisi; vous reporter à la section *Comment disposer vos meubles*.
- Utiliser une clé Torx T-30 pour desserrer les goujons filetés d'environ 2,5 cm (1 po), cette mesure peut varier selon le tissu et le style. Les goujons filetés sont situés du côté gauche (en position assise) des unités.
- Placer la console (FIGURE 3) à environ 5,08 cm (2 po) à côté (en position assise) de la berceuse inclinable de gauche (FIGURE 1). Positionner la console (avec goujons filetés) légèrement derrière le fauteuil inclinable. Séparer le devant des unités à raccorder, à environ 15,2 cm (6 po) d'intervalle. Tirer la console vers l'avant jusqu'à ce que son goujon fileté s'engage dans le support arrière du fauteuil inclinable.

⚠ AVERTISSEMENT – Pour réduire le risque de blessures graves :

- L'avant de l'appareil doit être soulevé pour engager le support avant. Veuillez demander de l'aide si vous êtes incapable de soulever au moins 9,5 kg (21 lb).
- Gardez les pieds éloignés de l'unité lors de l'abaissement.

- Soulever le devant de la console d'environ 7,6 cm (3 po) du sol, l'aligner sur le support de fixation du côté gauche (en position assise) de la berceuse inclinable. Abaisser délicatement le goujon fileté dans le support de fixation avant (FIGURE 4). Gardez les pieds éloignés de l'unité lors de l'abaissement.

NOTE: En raison des variations dans le rembourrage et le style, la longueur du goujon fileté peut devoir être ajustée pour s'intégrer dans les supports de fixation ou contrôler l'écart entre les unités. Desserrer ou serrer les goujons filetés pour assurer un dégagement adéquat.
- Placer le côté droit (en position assise) de la berceuse inclinable (FIGURE 2) à environ 5,08 cm (2 po) à côté de la console. Positionner le côté droit (en position assise) de la berceuse inclinable (avec goujons filetés) légèrement derrière la console. Séparer le devant des unités à raccorder, à environ 15,2 cm (6 po) d'intervalle. Tirer le fauteuil inclinable de droite (en position assise) vers l'avant jusqu'à ce que son goujon fileté s'engage dans le support arrière de la console.

⚠ AVERTISSEMENT – Pour réduire le risque de blessures graves :

- L'avant de l'appareil doit être soulevé pour engager le support avant. Veuillez demander de l'aide si vous êtes incapable de soulever au moins 9,5 kg (21 lb).
- Gardez les pieds éloignés de l'unité lors de l'abaissement.

AVIS : – Pour réduire le risque d'endommager le produit :

- Soulever le cadre latéral. Ne pas soulever en utilisant le rembourrage ou la partie inférieure du repose-jambes.

- Soulever le devant du fauteuil inclinable de droite (en position assise) d'environ 7,6 cm (3 po) du sol, l'aligner sur le support de fixation de la console. Abaisser délicatement le goujon fileté dans le support de fixation avant. Gardez les pieds éloignés de l'unité lors de l'abaissement.
- Le cas échéant, ajuster les patins réglables de la console pour mettre l'unité de niveau. Tourner dans le sens horaire pour abaisser ou dans le sens anti-horaire pour soulever.

Directives d'assemblage de la causeuse à bascule PowerReclineXR^{MD}

AVIS : – Pour réduire le risque d'endommager le produit :

- Ne pas déplacer les unités alors qu'elles sont jointes les unes aux autres. L'objectif du système de crochets de verrouillage consiste à relier les unités et les empêcher de se séparer tandis qu'elles se trouvent au sol. Le système de crochets ne fournit pas un soutien structurel adéquat afin de déplacer des unités reliées.

8. Les unités modulaires doivent être déconnectées avant de déplacer la causeuse. Pour déconnecter les unités, soulever le coin avant gauche du fauteuil inclinable droit (en position assise) d'environ 7,6 cm (3 po) afin de dégager l'avant du support de fixation de la console. Déplacer le fauteuil sur le côté avant de le retourner sur le sol. Glisser le fauteuil inclinable de droite (en position assise) vers l'arrière pour dégager le support arrière de la console. Répéter ces étapes pour déconnecter la console du fauteuil inclinable de gauche (en position assise).

9. Passer aux directives d'assemblage de la batterie de sauvegarde.

FIGURE 1
Inclinable berceur de gauche
(en vue assise)

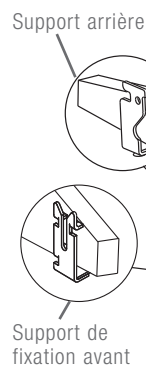

FIGURE 2
Inclinable berceur de droite
(en vue assise)

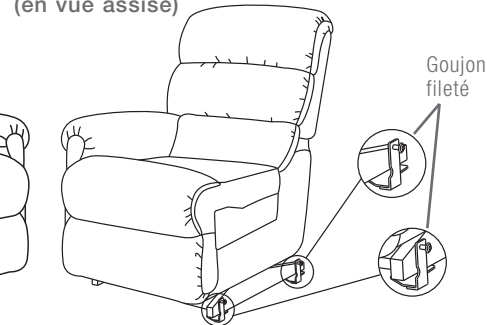

FIGURE 3
Console

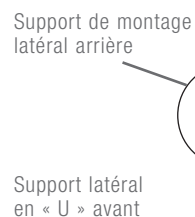
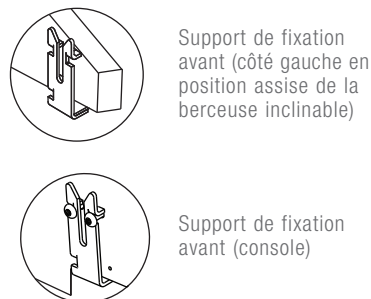

FIGURE 4



Directives d'assemblage de la batterie de sauvegarde

AVIS : Remplacer les piles du transformateur d'alimentation aux six mois et après chaque panne de courant. Dans des conditions normales, la batterie de sauvegarde fera fonctionner la chaise à deux reprises, cela ne peut toutefois pas être garanti.

Le rendement de la batterie de secours intégrée ne peut être garanti. Si vous nécessitez un usage continu lors d'une panne de courant, il est conseillé d'acheter un système de batterie de secours séparé. Communiquer avec votre détaillant La-Z-Boy^{MD} pour en savoir plus.

Pour réduire la consommation de la batterie, les fonctions massage et chaleur sont bloquées et non disponibles pendant l'utilisation de la batterie de secours. De plus, la vitesse de fonctionnement est réduite afin de diminuer la consommation d'énergie.

Lorsque la batterie de secours est utilisée, toujours maintenir une pression constante et uniforme sur le bouton afin de diminuer la consommation d'énergie.

La batterie de secours est située dans le transformateur électrique et fonctionne à l'aide de deux piles alcalines de 9 volts de bonne qualité (non incluses).

1. Débrancher le cordon d'alimentation de 120 volts de la prise électrique et débrancher le connecteur du transformateur d'alimentation du connecteur du bloc d'alimentation.
2. Le boîtier de la batterie se trouve au fond du transformateur électrique. Glisser le couvercle pour accéder au compartiment intérieur.
3. Enclencher les capuchons sur les bornes de la batterie. Placer les piles dans le transformateur d'alimentation.
4. Glisser le couvercle de la batterie sur les piles.
5. Passer à la section *Instructions d'utilisation*.

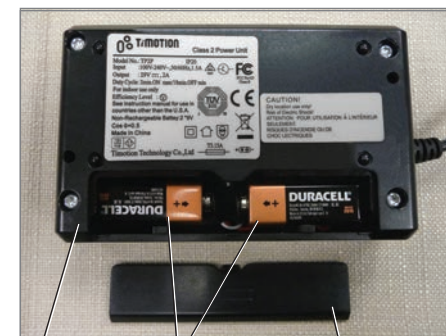

Transformateur électrique 2 piles alcalines de 9 volts Couvercle de la batterie

Spécifications du transformateur du PowerReclineXR^{MD} :

Entrée : 100 V à 240 V~, CA 50/60 Hz, 1,5 A

Sortie : 29 V, CC 2 A

Instructions d'utilisation du PowerReclineXR^{MD}

⚠ DANGER – Pour réduire le risque de décharge électrique, de blessures graves ou de mort :

- Brancher directement dans une prise murale. Ne pas utiliser de rallonge, d'adaptateur ou de limiteur de surtension.

⚠ AVERTISSEMENT – Pour réduire le risque de blessures graves :

- Vous asseoir lentement sur le meuble. Pour éviter qu'il bascule, ne pas lancer votre poids contre le dossier. Y aller lentement quand vous vous inclinez ou remettez en position verticale, et vous assurer qu'il n'y a pas d'enfant ou d'animal de compagnie à proximité.
- Les fauteuils PowerReclineXR^{MD} ne sont destinés que pour un seul occupant de moins de 136 kg (300 lb). Ne pas faire fonctionner un siège individuel avec plus d'un occupant y étant assis ou se trouvant sur l'une ou l'autre des parties du siège.
- Pour sortir du meuble en toute sécurité et pour éviter de trébucher, relever le dossier et fermer le repose-jambes.
- Le cycle de fonctionnement des unités La-Z-Time^{MD} power est d'une minute en fonction et de neuf minutes hors fonction.

AVIS : Après une minute de fonctionnement continu, mettre en pause les fonctions d'inclinaison et de levée du repose-jambes pendant neuf minutes.

Afin d'éviter d'endommager le produit, les fonctions d'inclinaison et de levée du repose-jambes ne devraient pas être utilisées continuellement pendant une période prolongée. Après une minute de fonctionnement continu, mettre ces fonctions en pause pendant neuf minutes.

Brancher le cordon d'alimentation directement dans la prise murale. *Assurez-vous qu'il y a suffisamment de lâche dans le cordon se rendant de la chaise à la prise pour permettre le mouvement de bascule et d'inclinaison. Ne jamais étirer ou tendre un cordon.*

Le PowerReclineXR^{MD} offre trois options d'inclinaison :

- Seulement l'inclinaison du dossier. Lorsque le dossier est incliné, la chaise peut basculer.
- Seulement l'allongement du repose-jambes. Lorsque le repose-jambes est allongé, le corps de la chaise se penche vers l'arrière.
- Actionner simultanément l'inclinaison du dossier et l'allongement du repose-jambes.

Pour vous incliner, appuyer sur l'un des trois boutons d'option du côté droit de la manette et le maintenir enfoncé. Relâcher le bouton lorsque vous avez atteint une position confortable.

Pour retourner en position verticale, appuyer sur l'un des trois boutons d'option du côté gauche de la manette et le maintenir enfoncé. Relâcher le bouton lorsque vous avez atteint une position confortable, ou lorsque le dossier est bien droit et que le repose-jambes est complètement fermé.

La fonction de chaque bouton de la manette est expliquée en plus de détails à la page suivante.

Si vous prévoyez passer beaucoup de temps loin de votre résidence, nous vous recommandons de débrancher le transformateur d'alimentation.

Instructions d'utilisation du PowerReclineXR^{MD}

Appuyer sur le bouton et le maintenir enfoncé pour retourner le dossier en position verticale. Relâcher le bouton pour arrêter le dossier dans la position inclinée souhaitée ou lorsqu'il est complètement relevé.

Appuyer sur le bouton et le maintenir enfoncé pour fermer le repose-jambes et remettre la chaise en position. Relâcher le bouton pour immobiliser le dossier en position inclinée ou lorsqu'il est complètement fermé.

Appuyer sur le bouton et le maintenir enfoncé pour relever le dossier, fermer le repose-jambes et remettre la chaise en position. Relâcher le bouton pour arrêter la chaise en position souhaitée ou lorsque le dossier est complètement relevé et que le repose-jambes est complètement fermé.



Appuyer sur le bouton et le maintenir enfoncé pour abaisser de nouveau le dossier. Relâcher le bouton pour arrêter le dossier dans la position inclinée souhaitée ou lorsqu'il est complètement abaissé.

Appuyer sur le bouton et le maintenir enfoncé pour allonger le repose-jambes et abaisser le corps de la chaise. Relâcher le bouton pour immobiliser le dossier en position inclinée ou lorsqu'il est complètement relevé.

Appuyer sur le bouton et le maintenir enfoncé pour abaisser le dossier, allonger le repose-jambes et pencher la chaise vers l'arrière. Relâcher le bouton pour arrêter la chaise en position souhaitée ou lorsque le dossier est complètement abaissé et que le repose-jambes est complètement soulevé.

⚠ AVERTISSEMENT – Pour réduire le risque de blessures graves :

- Ne pas utiliser si la commande électrique est endommagée ou mouillée. Ne pas utiliser le meuble si la commande manuelle est tombée dans l'eau ou dans tout autre liquide. Communiquer avec votre détaillant La-Z-Boy^{MD} pour le service.

Mode d'emploi du fauteuil inclinable PowerReclineXR^{MD} avec fonctions massage et chaleur

DANGER – Pour réduire le risque de décharge électrique, de blessures graves ou de mort :

- Brancher directement dans une prise murale. Ne pas utiliser de rallonge, d'adaptateur ou de limiteur de surtension.

AVERTISSEMENT – Pour réduire le risque de blessures graves :

- Vous asseoir lentement sur le meuble. Pour éviter qu'il bascule, ne pas lancer votre poids contre le dossier. Y aller lentement quand vous vous inclinez ou remettez en position verticale, et vous assurer qu'il n'y a pas d'enfant ou d'animal de compagnie à proximité.
- Les fauteuils PowerReclineXR^{MD} ne sont destinés que pour un seul occupant de moins de 136 kg (300 lb). Ne pas faire fonctionner un siège individuel avec plus d'un occupant y étant assis ou se trouvant sur l'une ou l'autre des parties du siège.
- Pour sortir du meuble en toute sécurité et pour éviter de trébucher, relever le dossier et fermer le repose-jambes.
- Le cycle de fonctionnement des unités La-Z-Time^{MD} power est d'une minute en fonction et de neuf minutes hors fonction.

AVIS : Après une minute de fonctionnement continu, mettre en pause les fonctions d'inclinaison et de levée du repose-jambes pendant neuf minutes.

Afin d'éviter d'endommager le produit, les fonctions d'inclinaison et de levée du repose-jambes ne devraient pas être utilisées continuellement pendant une période prolongée. Après une minute de fonctionnement continu, mettre ces fonctions en pause pendant neuf minutes.

Brancher le cordon d'alimentation directement dans la prise murale. *Assurez-vous qu'il y a suffisamment de lâche dans le cordon se rendant de la chaise à la prise pour permettre le mouvement de bascule et d'inclinaison. Ne jamais étirer ou tendre un cordon.*

Le PowerReclineXR^{MD} offre trois options d'inclinaison :



- Seulement l'inclinaison du dossier. Lorsque le dossier est incliné, la chaise peut basculer.
- Seulement l'allongement du repose-jambes. Lorsque le repose-jambes est allongé, le corps de la chaise se penche vers l'arrière.
- Actionner simultanément l'inclinaison du dossier et l'allongement du repose-jambes.

Pour vous incliner, appuyer sur l'un des trois boutons d'option du côté droit de la manette et le maintenir enfoncé. Relâcher le bouton lorsque vous avez atteint une position confortable.

Pour retourner en position verticale, appuyer sur l'un des trois boutons d'option du côté gauche de la manette et le maintenir enfoncé. Relâcher le bouton lorsque vous avez atteint une position confortable, ou lorsque le dossier est bien droit et que le repose-jambes est complètement fermé.

Mode d'emploi du fauteuil inclinable PowerReclineXR^{MD} avec fonctions massage et chaleur

POUR FAIRE FONCTIONNER LE MODE MASSAGE OU LE MODE CHALEUR :

- Appuyer sur le bouton MSG pour commencer et arrêter la fonction massage.
 - Appuyer sur le  bouton pour sélectionner le type de massage. La lumière du bouton passera au vert pour un massage en continu, à la couleur ambre pour un massage par mouvements ondulatoires et au rouge pour un massage par pression. Le programme du massage fonctionnera durant 15 minutes puis s'éteindra. Lors de la remise en marche, le massage sera programmé selon le dernier mode sélectionné.
 - Appuyer sur le  bouton pour sélectionner l'intensité du massage. La lumière du bouton passera au vert pour une intensité légère, à la couleur ambre pour une intensité modérée et au rouge pour une forte intensité. Le fauteuil se reprogramme automatiquement à l'intensité légère lors de la remise en marche du mode massage.
 - Appuyer sur le bouton HEAT pour démarrer et arrêter la fonction chaleur. La lumière du bouton passera à la couleur ambre pour une chaleur légère et au rouge pour une chaleur intense. Le mode chaleur fonctionnera durant 15 minutes puis s'éteindra. Le fauteuil se reprogramme automatiquement à la chaleur légère lors de la remise en marche du mode chaleur.
 - Lorsque vous êtes prêt à vous lever du fauteuil, éteindre la fonction massage en appuyant sur le bouton MSG. Le voyant lumineux passera au bleu. Éteindre la fonction chaleur en appuyant sur le bouton HEAT jusqu'à ce que le voyant lumineux passe au bleu.
- Les systèmes de massage et de chaleur s'éteindront automatiquement après environ 15 minutes de fonctionnement. Si vous remettez en marche immédiatement les systèmes, ils fonctionneront durant une autre période de 15 minutes, puis ils s'éteindront pour une période de refroidissement de 30 minutes. Vous pouvez remettre en marche les systèmes après la période de refroidissement de 30 minutes. Si vous tentez de remettre en marche les fonctions massage ou chaleur avant la fin de la période de refroidissement, le bouton MSG ou HEAT clignotera durant 5 secondes pour indiquer la période de refroidissement.

REMARQUE : Les fonctions massage et chaleur sont temporairement désactivées lorsque les boutons DOSSIER ou REPOSE-JAMBES (ou LES DEUX) sont utilisés.

- À la suite d'une interruption ou panne de courant, le fauteuil s'éteindra automatiquement lorsque l'alimentation sera rétablie.

Nous vous recommandons de débrancher le transformateur électrique si vous vous absentez de la maison pendant une période prolongée.

Mode d'emploi du fauteuil inclinable PowerReclineXR^{MD} avec fonctions massage et chaleur

Appuyer sur le bouton et le maintenir enfoncé pour retourner le dossier en position verticale. Relâcher le bouton pour arrêter le dossier dans la position inclinée souhaitée ou lorsqu'il est complètement relevé.

Appuyer sur le bouton et le maintenir enfoncé pour fermer le repose-jambes et remettre la chaise en position. Relâcher le bouton pour immobiliser le dossier en position inclinée ou lorsqu'il est complètement fermé.

Appuyer sur le bouton et le maintenir enfoncé pour relever le dossier, fermer le repose-jambes et remettre la chaise en position. Relâcher le bouton pour arrêter la chaise en position souhaitée ou lorsque le dossier est complètement relevé et que le repose-jambes est complètement fermé.

MASSAGE

Active le système de massage. Appuyer une fois pour un massage de 15 minutes. Deux cycles de massage de 15 minutes peuvent être activés l'un à la suite de l'autre, suivis par une période de refroidissement de 30 minutes.

OFF (arrêt) — (bleu)

ON (marche) — Appuyer 1 fois (vert)

TYPES DE MASSAGE

OFF (arrêt) — (bleu)

CONSTANT (en continu) — Appuyer 1 fois Le massage est en continu. (vert)

WAVE (ondulatoire) — Appuyer 2 fois Massage d'un côté à l'autre par mouvement ondulatoire. (ambre)

PULSE (pression) — Appuyer 3 fois Massage qui simule l'action de pression en s'allumant et s'éteignant. (rouge)



Appuyer sur le bouton et le maintenir enfoncé pour abaisser de nouveau le dossier. Relâcher le bouton pour arrêter le dossier dans la position inclinée souhaitée ou lorsqu'il est complètement abaissé.

Appuyer sur le bouton et le maintenir enfoncé pour allonger le repose-jambes et abaisser le corps de la chaise. Relâcher le bouton pour immobiliser le dossier en position inclinée ou lorsqu'il est complètement relevé.

Appuyer sur le bouton et le maintenir enfoncé pour abaisser le dossier, allonger le repose-jambes et pencher la chaise vers l'arrière. Relâcher le bouton pour arrêter la chaise en position souhaitée ou lorsque le dossier est complètement abaissé et que le repose-jambes est complètement soulevé.

HEAT (chaleur)

Active la fonction chaleur. Peut être utilisé avec ou sans massage.

OFF (arrêt) — (bleu)

LOW (léger) — Appuyer 1 fois (ambre)

HIGH (intense) — Appuyer 2 fois (rouge)

Appuyez 3 fois sur le bouton (bleu) pour éteindre

La chaleur sera activée durant 15 minutes. Deux cycles de chaleur de 15 minutes peuvent être activés l'un à la suite de l'autre, suivis par une période de refroidissement de 30 minutes.

INTENSITÉ DU MASSAGE

OFF (arrêt) — (bleu)

LOW (léger) — Appuyer 1 fois (vert)

MEDIUM (modéré) — Appuyer 2 fois (ambre)

HIGH (intense) - Appuyer 3 fois (rouge)

Dépannage PowerReclineXR^{MD}

⚠ AVERTISSEMENT – Pour réduire le risque de blessures graves :

- Ne jamais tenter de démonter la pompe ou le moteur ou d'en faire l'entretien. Ces éléments ne contiennent aucune pièce à entretenir. Communiquer avec votre détaillant La-Z-Boy^{MD} pour le service.
- Vérifier tous les mois l'état des transformateurs électriques, rallonges, fiches et connecteurs. Éloigner les transformateurs électriques et les rallonges des sources de chaleur. Ne jamais faire fonctionner le meuble si le transformateur électrique, le cordon d'alimentation, la fiche ou les connecteurs sont endommagés. Communiquer avec votre détaillant La-Z-Boy^{MD} pour le service.
- Les fauteuils PowerReclineXR^{MD} ne sont destinés que pour un seul occupant de moins de 136 kg (300 lb). Ne pas faire fonctionner un siège individuel avec plus d'un occupant y étant assis ou se trouvant sur l'une ou l'autre des parties du siège.

Dépannage pour le repose-jambes

Si le repose-jambes s'immobilise en cours de fermeture, il peut y avoir un obstacle.

1. Vérifier que rien ne l'obstrue. Soulever le repose-jambes, vérifier s'il y a des objets qui l'obstruent et les retirer.
2. Le repose-jambes utilise un ressort à tension pour se fermer, et se refermera rapidement une fois l'obstruction enlevée. Relâchez lentement le repose-jambes pour l'empêcher de se refermer en claquant.

Dépannage pour le fauteuil inclinable PowerReclineXR^{MD}

1. Vous assurer que le cordon d'alimentation de 120 volts est branché dans la prise électrique.
2. Vérifier le transformateur d'alimentation pour vous assurer que le témoin d'alimentation DEL vert est allumé.
3. Vous assurer que la prise électrique fonctionne. Par exemple, vous assurer qu'aucun fusible n'est grillé ou qu'aucun disjoncteur n'est déclenché.
4. Vous assurez que tous les connecteurs sont sécurisés; vous référer aux *instructions de montage*.
5. Vous assurer que les cordons électriques ne sont ni pliés ni pincés. Vous assurer que le cordon électrique ou la fiche ne sont pas endommagés.
6. Vous assurer que la capacité de fonctionnement n'a pas été dépassé et qu'il n'y a qu'un seul occupant dans le siège ou l'une unité; vous référer aux *instructions d'utilisation*.

Dépannage pour les fonctions massage et chaleur

Si la fonction massage ou chaleur ne fonctionne pas :

1. S'assurer que la fonction d'arrêt automatique n'est pas activée; cela est indiqué par un clignotement de 5 secondes du bouton **MSG** ou **HEAT** Si l'un de ces deux boutons clignote, le système est en période de refroidissement de 30 minutes. Après la période de refroidissement, appuyer sur le bouton **MSG** pour remettre la fonction massage en marche, ou appuyer sur le bouton **HEAT** pour remettre la fonction chaleur en marche.
2. Suivre les étapes 1 à 6 ci-dessus relatives au dépannage pour le fauteuil inclinable PowerReclineXR^{MD}.
3. S'assurer que tous les connecteurs chauffants et les connecteurs pour la fonction massage sont bien fixés; voir les *Instructions d'assemblage*.

Si le PowerReclineXR^{MD} ne fonctionne toujours pas correctement, contacter votre revendeur pour obtenir des instructions sur le retour du meuble à des fins d'examen et de réparation. Sauf pour le remplacement du transformateur d'alimentation, ne jamais tenter d'effectuer toutes les réparations ou tous les réglages vous-même.

(Instructions pour le dépannage, suite)

⚠ AVERTISSEMENT – Pour réduire le risque de blessures graves :

- Ne pas utiliser le meuble si la commande électrique est endommagée ou mouillée. Ne pas utiliser le meuble si la commande manuelle est tombée dans l'eau ou dans tout autre liquide. Communiquer avec votre détaillant La-Z-Boy^{MD} pour l'entretien.

Dépannage PowerReclineXR^{MD}

Remplacement du transformateur d'alimentation

Si le transformateur d'alimentation doit être remplacé :

1. Débrancher le transformateur d'alimentation de la prise électrique.
2. Débrancher le cordon d'alimentation de 120 volts du transformateur d'alimentation et débrancher le transformateur d'alimentation de la prise du connecteur du bloc d'alimentation, vous reporter aux *directives d'assemblage*.
3. Brancher le nouveau transformateur d'alimentation de 120 volts au connecteur du bloc d'alimentation et fermer le couvercle verrouillable. Brancher le cordon d'alimentation de 120 volts au nouveau transformateur d'alimentation; vous reporter aux *directives d'assemblage*.
4. Passer aux *directives d'assemblage de la batterie de sauvegarde*.

Comment disposer vos meubles et instructions concernant l'utilisation et le nettoyage du porte-gobelet

⚠ AVERTISSEMENT – Pour réduire le risque de blessures graves :

- Prévoir un parcours sans obstructions pour faire fonctionner le fauteuil, le dossier et le repose-jambes. Placer les tables et les carpettes assez loin pour que le repose-jambes puisse s'ouvrir complètement sans frottement ni obstruction.

Pour placer le fauteuil inclinable à une distance correcte du mur, incliner complètement le meuble et laisser un minimum de 5 cm (2 po) d'espace entre le haut du dossier et le mur.

Placer les tables et les carpettes assez loin pour que le repose-jambes puisse s'ouvrir complètement sans frottement ni obstruction.



Instructions de fonctionnement et de nettoyage pour le DEL du porte-gobelet éclairé :

Effleurer le cercle en retrait à l'intérieur du porte-gobelet avec votre doigt pour allumer et éteindre la lumière du porte-gobelet. Aucune pression n'est nécessaire pour faire fonctionner la lumière du porte-gobelet.

L'apprêt du porte-gobelet peut être endommagé durant l'utilisation ou le nettoyage. Il est recommandé d'utiliser un sous-verre pour réduire les risques de dommages, et de respecter les instructions de nettoyage.

Utiliser de l'eau et un savon doux, comme un savon à vaisselle, pour nettoyer les porte-gobelets. Sécher immédiatement et complètement avec un linge propre et doux pour préserver l'apprêt.

L'utilisation d'un nettoyeur fort ou abrasif n'est pas recommandée et doit être évitée.