

operating instructions

instrucciones de operación

instructions

L A Z B O Y®

Power Recline

Motion Sofas & Modulares

Sofás reclinables y modulares

Canapés et modulaires inclinables

la-z-boy.com

La-Z-Boy Incorporated
1284 N. Telegraph Road
Monroe, MI 48162

L A Z B O Y®

Congratulations!

You are now the proud owner of a state-of-the-art Power Recline motion sofa or modular by La-Z-Boy®.

You have just selected one of the finest quality upholstered products produced in the furniture industry, backed by over 80 years of quality manufacturing experience.

La-Z-Boy® is proud of our designs and craftsmanship and know you will feel the same as you enjoy your new furniture's comfort and style.

IMPORTANT

Read the safety and other instructions before using your Power Recline motion sofa or modular. Keep this manual for future reference.

Table of Contents

Important Safety Instructions	4-5
La-Z-Time® Power Motion Sofa Assembly Instructions.....	6-9
La-Z-Time® Power Motion-Modulars® Assembly Instructions.....	10-15
Battery Backup Assembly Instructions.....	16
La-Z-Time® Power Motion Sofas & Power Motion-Modulars® Operating Instructions.....	17
La-Z-Time® Power Motion Sofas & Power Motion-Modulars® Troubleshooting.....	18
Furniture Placement Guide.....	19

Important Safety Instructions:

Important: Read these instructions thoroughly before using.

DANGER – To reduce the risk of electric shock, serious injury or death:

- Disconnect the electrical plug from the wall outlet before cleaning, moving, servicing or when not in use for an extended period of time.
- Do not use this product if it is wet, in water, around water or any liquid. Do not handle the plug or remote control with wet hands.
- To prevent suffocation, keep plastic bags away from children.
- Plug directly into a wall outlet. Do not use an extension cord, adapter, or surge protector.
- Keep cord out of reach of small children, and do not use where it may be a trip hazard.

WARNING – To reduce the risk of burns, fire, electric shock, serious injury or death:

- Always keep open flame and lit cigarettes away from upholstered furniture. Upholstered furniture may burn rapidly with toxic gas and thick smoke.
- Closely supervise children and disabled persons using this product.
- Sit down in the unit slowly. To avoid tip over, do not throw your weight against the back of the unit. Move the unit into or out of the reclining position slowly, making sure that no children or pets are in close proximity.
- This product has many moving parts; serious injury can occur if not used properly. Keep hands, fingers and body parts away from the mechanism. To reduce the risk of head entrapment and other injuries, keep children and pets away from openings and moving parts in and around furniture.
- Only the occupant should operate the unit. Never attempt to open the legrest by pulling on it.
- Do not stand, sit or place extra weight on the arms, back or open legrest.
- To safely exit the unit and prevent a tripping hazard, bring the back upright and close the legrest.
- Do not use this product if it is damaged. Do not use attachments or substitute parts.
- This product is intended for indoor residential use only.
- Provide a clear path for operation of the back and legrest. Place tables and area rugs at a distance to allow the legrest to fully extend without rubbing or interference.
- Check the condition of the power transformers, electrical cords, plugs and connectors monthly. Keep the power transformers and electrical cords away from heat sources. Never operate the unit with a damaged power transformer, electrical cord, plug or connector. Contact your La-Z-Boy® dealer for service.
- Do not use unit if power control is damaged or wet. Contact your La-Z-Boy® dealer for service.
- This product is not intended for use as a health care device.

Save These Instructions

Important Safety Instructions:

Important: Read these instructions thoroughly before using.

- Users of medical devices should contact their health care provider before using this product. Do not use this product if you have poor circulation, are immobile or cannot sense heat, except as directed by your health care provider.
- Do not use this product where aerosol (spray) products are being used or where oxygen is being administered.
- Do not operate the unit until the back is installed and locked.
- Before moving the product, disconnect the electrical plug from the wall outlet and secure the mechanism to prevent unexpected opening or movement. Never move the product by the mechanism, legrest, handle, reclining back or swivel base. Disconnect modular units.
- Do not attempt to disassemble or service the pump or motor; no serviceable parts are inside. Contact your La-Z-Boy® dealer for service.
- Keep hands, arms and body parts away from the open area between a reclined back and an upright back on a motion sofa or modular. This area must remain clear at all times to provide unobstructed movement and prevent injury that could occur when a reclined back is returning toward the upright position.
- The La-Z-Time Power units are intended for a single occupant, not exceeding 300 pounds per seat. Do not operate individual seats or units with more than one occupant in or on any part of the individual seat or unit.
- Do not allow electrical cord to be pinched between moving parts or between the frame and the floor. Do not place cord under carpet or in a location where it could become worn.
- Unplug the power cord immediately if you detect strange odors or fumes coming from the chair.
- Do not attempt to disconnect the power plug by pulling the power cord. Always hold the power plug and pull it out.
- If you give this product to someone else, include this Operating Instructions manual.

NOTICE – To reduce the risk of product damage:

- To prevent damage to the power transformer, do not plug in until instructed.

Save These Instructions

La-Z-Time® Power Motion Sofa Assembly Instructions

NOTICE: Do not plug in until instructed.

1. Gently roll the power motion sofa forward to rest on the seat and top arms; if the backs are attached, roll forward to rest on the top backs. Cut the plastic ties and remove the protective packaging under each power motor.
2. Remove the twist ties from the motor connector cords. Route the motor connector cords between the motor cover and the base rail (FIGURE 1). Gently roll the sofa back to the upright position.
3. The power transformer box and the electrical components bag are attached to the back springs on one of the motion sofa backs. For units with detached backs, lay the motion sofa backs, front side down, on the seats and lift the outside back upholstery covers to locate the parts (FIGURE 2). If the backs are attached, pull the lower outside back upholstery cover to release the fastening tape from the bottom rear rail, and lift the cover to locate the parts. Cut the plastic tie and remove the power transformer box and the electrical components bag from the back springs.
 - Remove the power transformer from the box and set aside (FIGURE 3).
 - Remove the cords from the bag and set aside. The electrical components bag for the power motion sofa contains two electrical cords: the 120 volt power cord and the dual motor junction cable (FIGURE 3).

WARNING – To reduce the risk of injury:

- Do not operate the unit until the back is installed and locked.

4. Install the backs.
 - Lay the back on the seat, and locate the back and body brackets (FIGURE 2). Lift the back at a slight angle and align the brackets on the back with the brackets on the body.
 - Lower the back onto the body, making sure the back and body brackets are completely engaged.
 - Lift the back upholstery cover to visually confirm that both sets of back and body brackets are engaged (FIGURE 4). If one or both brackets are not engaged, remove the back and repeat the steps above.
 - If you are unable to install the back properly, contact your La-Z-Boy® dealer for assistance.
 - Lock the brackets by using a screwdriver to push down the locking levers (FIGURE 5).
5. Locate the fastening tape on the outside back upholstery cover and the fastening tape on the bottom of the rear rail (FIGURE 6).
 - Pull the outside back upholstery cover down tight, and firmly press the fastening tape on the outside back upholstery cover to the fastening tape on the bottom of the rear rail.
6. Choose a location for the power motion sofa that is close to an electrical outlet.

(Power Motion Sofa Assembly Instructions Continued)

La-Z-Time® Power Motion Sofa Assembly Instructions

FIGURE 1

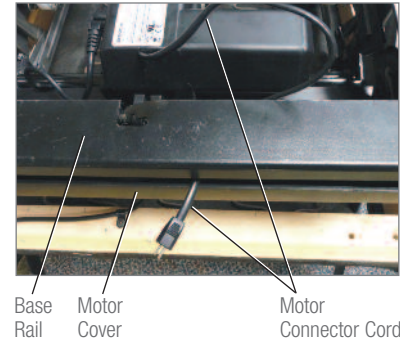

FIGURE 2

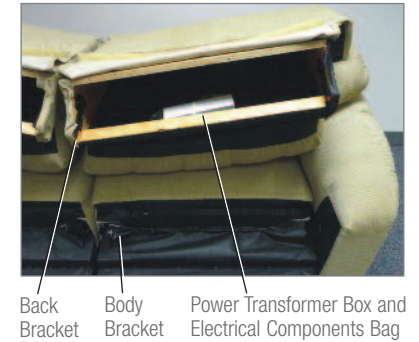

FIGURE 3

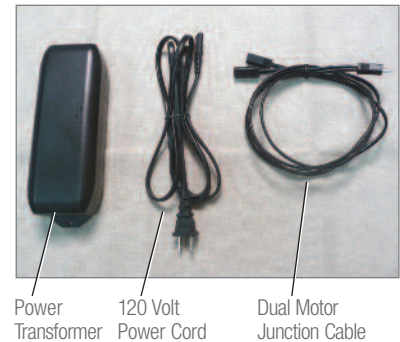

FIGURE 4



FIGURE 5

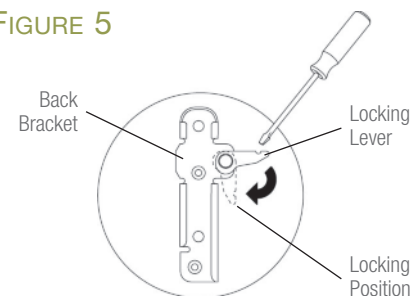
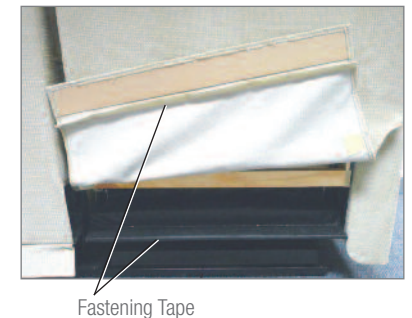

FIGURE 6



La-Z-Time® Power Motion Sofa Assembly Instructions

⚠ WARNING – To reduce the risk of serious injury:

- Provide a clear path for operation of the back and legrest. Place tables and area rugs at a distance to allow the legrest to fully extend without rubbing or interference.

- Adjustable glides are standard on the front rails of motion sofas with metal base rails. Adjust the front glides to a height that provides an unobstructed path for operation of the legrest (see Furniture Placement Guide).
 - Each adjustable glide is attached to the base rail by one jam nut and one lock washer on top of the base rail, and one jam nut on the bottom of the base rail (FIGURE 7). Loosen the jam nut located on top of the base rail.
 - Holding the top jam nut, turn the glide clockwise to lower the unit or counterclockwise to raise the unit.
 - Tighten the bottom jam nut to the base rail, and then tighten the top jam nut to the base rail.
 - Repeat this step for each adjustable glide, as necessary.
- Identify the electrical components to be used in the following assembly steps (FIGURE 8).
- Each end of the power motion sofa has its own motor. Locate the motor connectors behind the end units (FIGURE 9).
- The dual motor junction cable has two long ends to reach both motor connectors (FIGURE 10). Connect the long ends of the dual motor junction cable to the motor connectors (FIGURE 10).
- Connect the power transformer to the dual motor junction cable (FIGURE 11).
- Connect the 120 volt power cord to the power transformer (FIGURE 12). Do not plug in until instructed in the operating instructions.
- Proceed to the *Battery Backup Assembly Instructions*.
- To remove the backs, unplug the 120 volt power cord from the electrical outlet and disconnect the dual motor junction cable from the motor connectors behind each end of the power motion sofa. Reverse the *Assembly Instructions* steps.

La-Z-Time® Power Motion Sofa Assembly Instructions

FIGURE 7

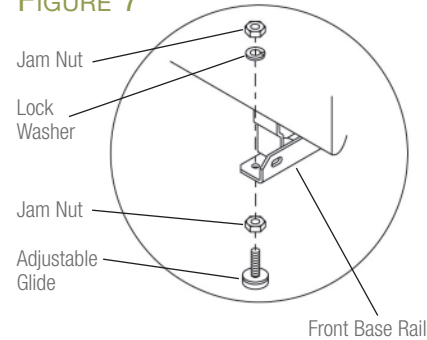

FIGURE 8

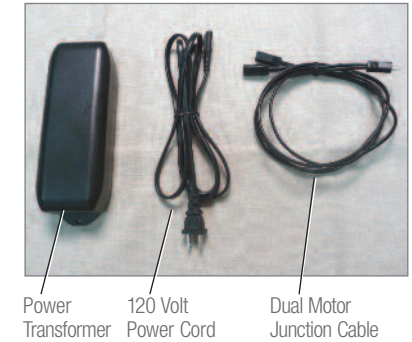

FIGURE 9

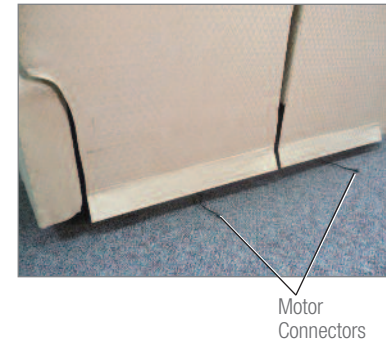

FIGURE 10

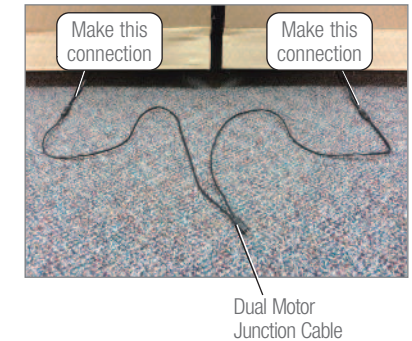

FIGURE 11

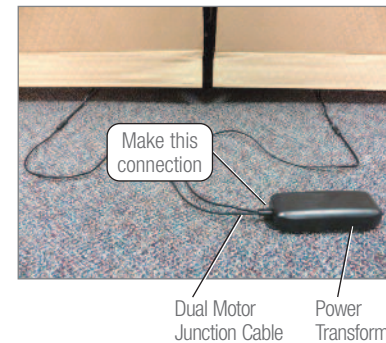
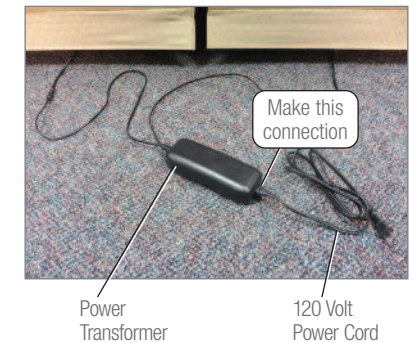

FIGURE 12



La-Z-Time® Power Motion-Modulars® Assembly Instructions

NOTICE: Do not plug in until instructed.

1. Gently roll the power motion-modular unit forward to rest on the seat and top arm. Cut the plastic ties and remove the protective packaging under the power motor.
2. Remove the twist tie from the motor connector cord. Route the motor connector cord between the motor cover and the base rail (FIGURE 1). Gently roll the unit back to the upright position.
3. The power transformer box and the electrical component bag are attached to the back springs on the power motion-modular units back. Lay the power motion-modular units back, front side down, on the seat and lift the outside back upholstery cover to locate the parts (FIGURE 2). Cut the plastic tie and remove the power transformer box and the electrical component bag from the back springs.
 - Remove the power transformer from the box and set aside (FIGURE 3).
 - Remove the cord from the bag and set aside. The electrical component bag for the power motion-modular units contains the 120 volt power cord (FIGURE 3).

WARNING – To reduce the risk of injury:

- Do not operate the unit until the back is installed and locked.

4. Install the backs.
 - Lay the back on the seat, and locate the back and body brackets (FIGURE 2). Lift the back at a slight angle and align the brackets on the back with the brackets on the body.
 - Lower the back onto the body, making sure the back and body brackets are completely engaged.
 - Lift the back upholstery cover to visually confirm that both sets of back and body brackets are engaged (FIGURE 4). If one or both brackets are not engaged, remove the back and repeat the steps above.
 - If you are unable to install the back properly, contact your La-Z-Boy® dealer for assistance.
 - Lock the brackets by using a screwdriver to push down the locking levers (FIGURE 5).
5. Locate the fastening tape on the outside back upholstery cover and the fastening tape on the bottom of the rear rail (FIGURE 6).
6. Choose a location for the power motion-modular unit that is close to an electrical outlet.

(Power Motion-Modulars Assembly Instructions Continued)

La-Z-Time® Power Motion-Modulars® Assembly Instructions

FIGURE 1

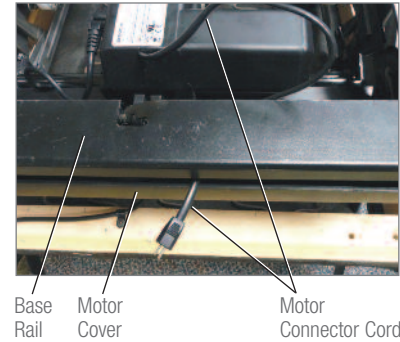

FIGURE 2

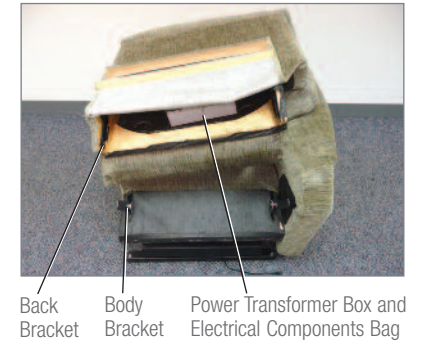

FIGURE 3

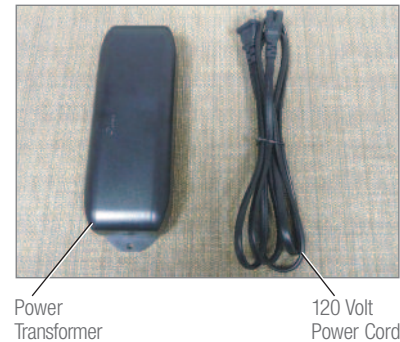

FIGURE 4



FIGURE 5

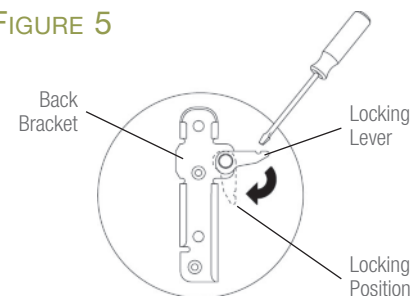
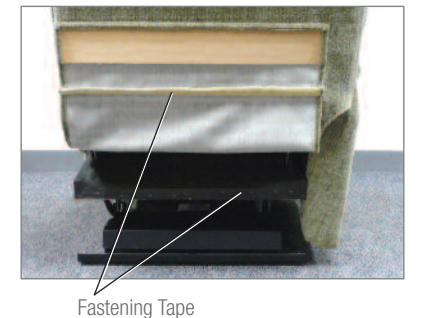

FIGURE 6



La-Z-Time® Power Motion-Modulars® Assembly Instructions

⚠ WARNING – To reduce the risk of serious injury:

- Provide a clear path for operation of the back and legrest. Place tables and area rugs at a distance to allow the legrest to fully extend without rubbing or interference.

- Adjustable glides are standard on modular units with metal base rails. Adjust the glides to a height that provides an unobstructed path for operation of the legrest (see Furniture Placement Guide).
 - Each glide is attached to the base rail by one jam nut and one lock washer on top of the latch bracket, and one jam nut on the bottom of the base rail (FIGURE 7). Loosen the jam nut located on top of the latch bracket.
 - Holding the top jam nut, turn the glide clockwise to lower the unit or counterclockwise to raise the unit.
 - Tighten the bottom jam nut to the base rail, and then tighten the top jam nut to the latch bracket.
 - Repeat this step for each adjustable glide, as necessary.
- Identify the electrical components to be used in the following assembly steps (FIGURE 8).
- Locate the motor connector behind the power motion-modular unit.
- Connect the power transformer to the motor connector (FIGURE 9).
- Connect the 120 volt power cord to the power transformer (FIGURE 10). Do not plug in until instructed in the operating instructions.
- To remove the backs, unplug the 120 volt power cord from the electrical outlet and disconnect the power transformer from the motor connector behind the power motion-modular unit. Reverse the *Assembly Instructions* steps.

La-Z-Time® Power Motion-Modulars® Assembly Instructions

FIGURE 7

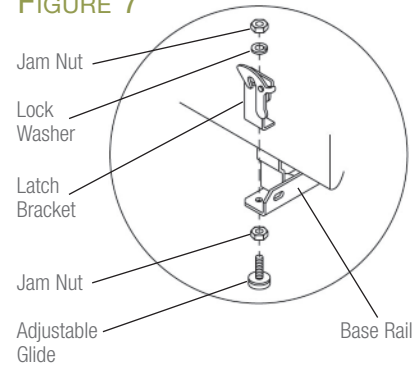

FIGURE 8

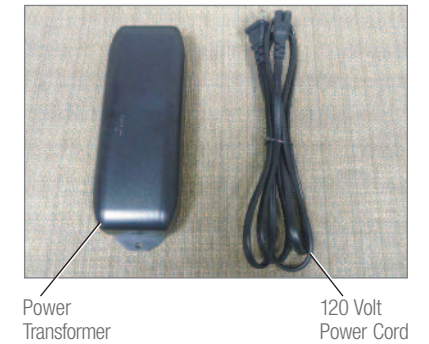

FIGURE 9

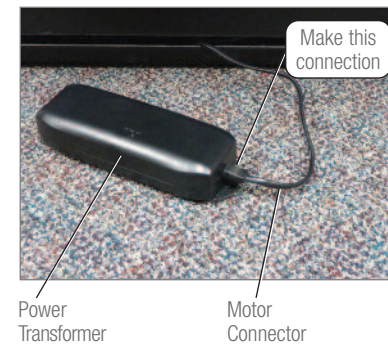
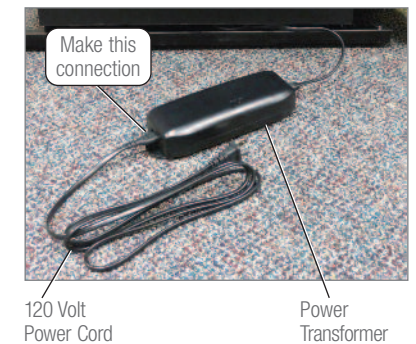

FIGURE 10



(Power Motion-Modulars Assembly Instructions Continued)

La-Z-Time® Power Motion-Modulars® Assembly Instructions

Motion-Modular units with metal base rails have one locking latch bracket and one latch bracket on the right side (sitting) of modular units without right side arms, and two stud mounts with threaded studs on the left side (sitting) of modular units without left side arms (FIGURE 11).

Motion-Modular units with wood legs have one side mount locking latch bracket and one side mount latch bracket on the right side (sitting) of modular units without right side arms, and two threaded studs on the left side (sitting) of modular units without left side arms (FIGURE 12).

13. Use a T-30 torx driver to loosen the threaded studs to approximately 1", this measurement may vary depending on the fabric and style (FIGURE 13). The threaded studs are located on the left side (sitting) of modular units without left side arms.
 14. Align the units to be joined next to each other. Move the unit with the latch brackets approximately 4" forward of the unit with the threaded studs. The latch brackets are located on the right side (sitting) of modular units without right side arms.
 15. Slide the unit with the latch brackets back until the threaded studs are securely engaged in both the front and rear latch brackets. The rear bracket is not a locking bracket.
- Note: Due to variations in upholstery and style, the threaded stud length may need to be adjusted to fit into the latch brackets. Loosen or tighten the threaded studs to provide adequate clearance.
16. Continue connecting the modular units until all have been securely joined.
 17. Proceed to the *Battery Backup Assembly Instructions*.

NOTICE: To reduce the risk of product damage –

- Do not move the units while latched together. The purpose of the latch bracket system is to connect the units and prevent them from being separated. The latch bracket system does not provide adequate structural support for the movement of connected units.

18. All modular units must be disconnected to safely move the modular group. To disconnect the units, apply pressure to the swing arm of the locking latch bracket (FIGURE 14) and slide the unit forward. Repeat this step to disconnect the remaining units.

La-Z-Time® Power Motion-Modulars® Assembly Instructions

FIGURE 11

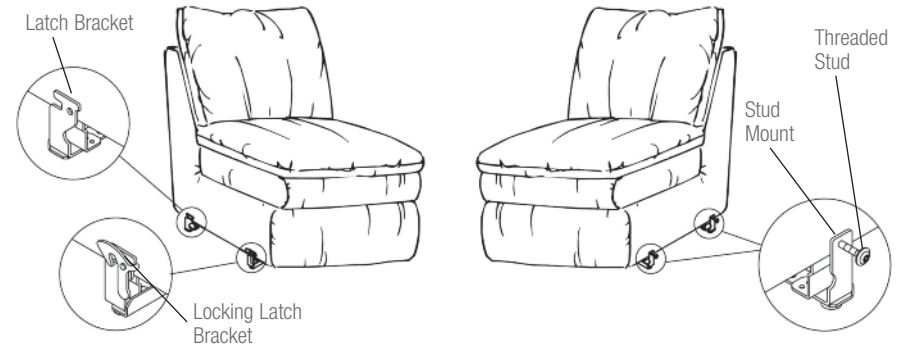

FIGURE 12



FIGURE 13

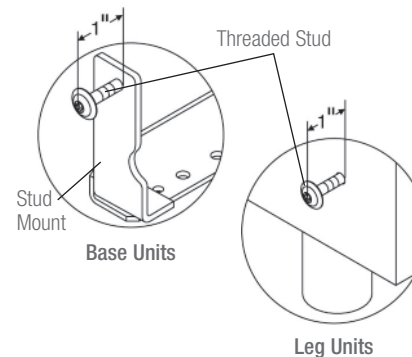
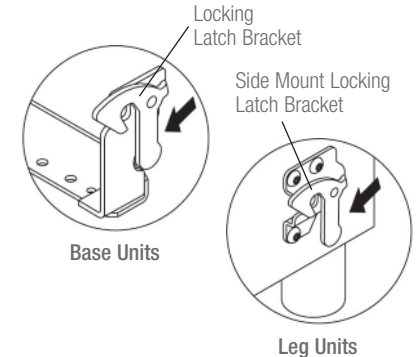

FIGURE 14



Battery Backup Assembly Instructions

NOTICE: Replace the power transformer batteries every six months and after each power failure use.

The battery backup is located in the power transformer and uses two 9-volt alkaline batteries (not included).

1. Unplug the 120 volt power cord from the electrical outlet, and:
 - For a power motion sofa, disconnect the motor power cord from the motor connectors behind each end of the sofa.
 - For a modular unit, disconnect the power transformer from the motor connector behind the unit.
2. The battery compartment is located in the bottom of the power transformer. Slide the battery cover over to access the battery compartment.
3. Place the connection caps over the battery terminals on each battery. Place the batteries in the power transformer.
4. Slide the battery cover over the batteries.
5. Proceed to the *Operating Instructions*.

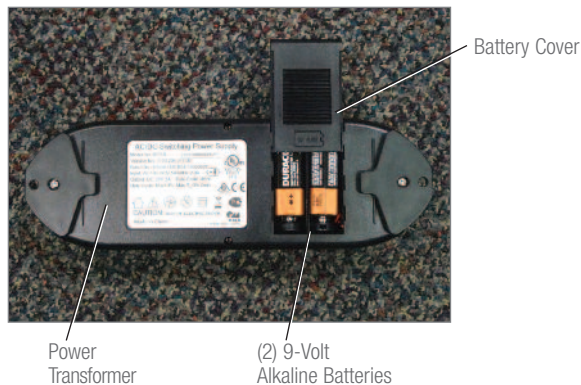

Power Recliner Transformer Specifications:

Input: AC100-240V 50/60Hz 2.0A
Output: DC 29V 2A

La-Z-Time® Power Motion Sofas & Power Motion-Modulars® Operating Instructions

⚠ DANGER – To reduce the risk of serious injury or death:

- Plug directly into a wall outlet. Do not use an extension cord, adapter, or surge protector.

⚠ WARNING – To reduce the risk of serious injury:

- Sit down in the unit slowly. To avoid tip over, do not throw your weight against the back of the unit. Move the unit into or out of the reclining position slowly, making sure that no children or pets are in close proximity.
- To safely exit the unit and prevent a tripping hazard, bring the back upright and close the legrest.
- Do not use if power control is damaged or wet. Contact your La-Z-Boy® dealer for service.
- The La-Z-Time Power units are intended for a single occupant, not exceeding 300 pounds per seat. Do not operate individual seats or units with more than one occupant in or on any part of the individual seat or unit.

Plug the 120 volt power cord directly into a wall outlet.

The power feature is operated by a power switch, which is located on the outside arm or the inside arm depending on style.

- To raise the legrest and recline the back, press the bottom of the outside power switch or the front button of the inside power switch and hold. Release the power switch when the legrest and back recline reach the desired position.
- To raise the back and lower the legrest, press the top of the outside power switch or the back button of the inside power switch and hold. Release the power switch when the back and legrest reach the desired position, or are completely closed.

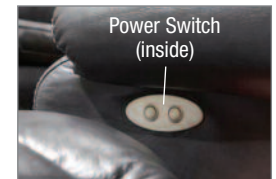
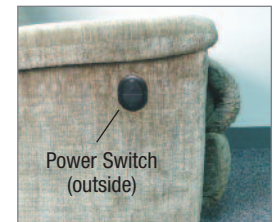

The power units include a breakaway legrest safety feature. If the legrest encounters most ordinary obstructions while closing, the legrest will disengage, or breakaway, from the mechanism. You will hear a “pop” when the legrest is disengaged and the legrest will stop moving.

- If the legrest becomes disengaged from the mechanism, remove the obstruction from the legrest path. Then firmly push the legrest closed with your legs. You will hear a “pop” when the legrest is reconnected to the mechanism.
- Because of the sensitivity of the breakaway feature, the legrest may disengage if you place your full body weight toward the front of the unit while lowering the legrest. If this happens, firmly push the legrest closed with your legs.

NOTICE: To prevent damage to the safety mechanism, do not attempt to reengage the legrest when it is in the fully open position.

La-Z-Time® Power Motion Sofas & Power Motion-Modulars® Troubleshooting

⚠ WARNING – To reduce the risk of serious injury:

- Do not attempt to disassemble or service the pump or motor; no serviceable parts are inside. Contact your La-Z-Boy® dealer for service.
- Check the condition of the power transformers, electrical cords, plugs and connectors monthly. Keep the power transformers and electrical cords away from heat sources. Never operate the unit with a damaged power transformer, electrical cord, plug or connector. Contact your La-Z-Boy® dealer for service.
- The La-Z-Time Power units are intended for a single occupant, not exceeding 300 pounds per seat. Do not operate individual seats or units with more than one occupant in or on any part of the individual seat or unit.

If the legrest stops moving while closing, it may have disengaged from the mechanism. Check the following:

1. Make sure the legrest did not contact an obstruction while closing. Remove any obstruction from the legrest path.
2. Firmly push the legrest closed with your legs. You will hear a “pop” when the legrest is reconnected to the mechanism; refer to the *Operating Instructions*.

NOTICE: To prevent damage to the safety mechanism, do not attempt to reengage the legrest when it is in the fully open position.

If the power recliner does not work, check the following:

1. Make sure the 120 volt power cord is plugged into an electrical outlet.
2. Make sure the electrical outlet is working. For example, make sure there are no blown fuses or tripped circuit breakers.
3. Make sure all the connectors are secure; refer to the *Assembly Instructions*.
4. Make sure the electrical cords are not crimped or pinched. Make sure the electric cord or plug is not damaged.
5. Make sure the operating capacity has not been exceeded and there is only one occupant in the individual seat or unit; refer to the *Operating Instructions*.

If the power recliner still does not operate properly, contact your dealer for instructions on returning the unit for examination and repair.

Furniture Placement Guide

⚠ WARNING – To reduce the risk of serious injury:

- Provide a clear path for operation of the back and legrest. Place tables and area rugs at a distance to allow the legrest to fully extend without rubbing or interference.

To place your reclining unit the proper distance from the wall, fully recline the unit and leave a minimum of 2" of space between the top of the back and the wall.

Place tables and area rugs at a distance to allow the legrest to fully extend without rubbing or interference. If necessary, raise the adjustable glides to prevent the legrest from rubbing or interfering with area rugs; refer to the *Assembly Instructions*.



¡Felicitaciones!

Ahora usted puede gozar de un sofá reclinable o modular de última tecnología de La-Z-Boy®.

Usted ha seleccionado uno de los productos de mayor calidad que se producen en la industria de mobiliarios, respaldado por nuestra experiencia de más de 80 años en fabricación de alta calidad.

En La-Z-Boy® nos sentimos orgullosos de nuestros diseños y artesanía y sabemos que usted gozará del confort y estilo de su nuevo mueble.

IMPORTANTE

Lea detenidamente las instrucciones de seguridad y de operación antes de utilizar su nuevo sofá reclinable o modular eléctrico. Guarde este manual para referencia en el futuro.

Tabla de contenidos

Importantes instrucciones de seguridad	22-23
Instrucciones de armado del sofá reclinable eléctrico La-Z-Time®.....	24-27
Reclinado eléctrico La-Z-Time® – Modulares Instrucciones de armado.....	28-33
Instrucciones de armado de las baterías auxiliares.....	34
Reclinado eléctrico La-Z-Time® – Sofás y Modulares Instrucciones de operación.....	35
Reclinado eléctrico La-Z-Time® – Sofás y Modulares Solución de problemas.....	36
Guía para la colocación de muebles.....	37

Importantes instrucciones de seguridad:

Importante: Lea detenidamente estas instrucciones antes de utilizar el producto.

⚠ PELIGRO – Para reducir el riesgo de choques eléctricos, lesiones graves o la muerte:

- Desconecte el enchufe eléctrico del tomacorriente en la pared antes de limpiar, mover, dar servicio o cuando no estará en uso por tiempo prolongado.
- No use este producto si está mojado, en agua, cerca de agua o de cualquier líquido. No toque el enchufe o el control remoto si sus manos están mojadas.
- Para impedir la asfixia, no deje bolsas de plástico cerca de los niños.
- Enchufe directamente en un tomacorriente en la pared. No utilice un cordón de extensión, adaptador o protector contra sobretensión.
- Mantenga el cordón alejado de los niños pequeños y no lo use si puede implicar riesgo de tropiezos.

⚠ ADVERTENCIA – Para reducir el riesgo de quemaduras, incendio, choque eléctrico, lesiones serias o muerte:

- Siempre mantenga alejados los cigarrillos encendidos o llamas de los muebles tapizados. Los muebles tapizados pueden quemar rápidamente y emitir gases tóxicos y humo espeso.
- Supervise cuidadosamente a los niños y personas discapacitadas cuando utilicen este producto.
- Siéntese lentamente en la unidad. Para evitar una volcadura, no empuje con fuerza contra el respaldo. Mueva lentamente a, o fuera de, la posición reclinada asegurándose que no hayan niños o mascotas en las cercanías.
- Este producto tiene muchos componentes móviles que pueden causar lesiones si no se tiene cuidado. Mantenga las manos, los dedos y otras partes del cuerpo alejados del mecanismo. Para reducir el riesgo de lesiones y de que la cabeza quede atrapada, mantenga a los niños y mascotas alejados de las aberturas y de elementos que se mueven en y alrededor del mueble.
- La unidad debe ser operada solamente por el ocupante. Nunca intente abrir el apoyapiernas tirándolo hacia fuera.
- No se pare, sienta o ponga peso adicional sobre los descansabrazos, respaldo o apoyapiernas cuando esté abierto.
- Para salir de la unidad en forma segura y no tropezar, enderece el respaldo y retraiga el apoyapiernas.
- No utilice este producto si está dañado. No utilice accesorios o componentes que no sean equipo original.
- Este producto es solamente para uso en el interior del hogar.
- Proporcione suficiente espacio para la operación del respaldo y del apoyapiernas. Coloque mesas y tapetes de forma que se pueda extender completamente el apoyapiernas sin que tenga rozaduras o interferencia.
- Revise mensualmente el estado de los transformadores eléctricos, cordones, enchufes y conexiones eléctricas. Mantenga el transformador y cordones eléctricos alejados de las fuentes de calor. Nunca opere la unidad con un transformador, cordón, enchufe o conexión eléctrica que tiene daños. Comuníquese con su distribuidor de La-Z-Boy® para obtener servicio.
- No utilice la unidad si el control eléctrico tiene algún daño o está mojado. Comuníquese con su distribuidor de La-Z-Boy® para obtener servicio.
- Este producto no debe ser utilizado como un dispositivo para el cuidado de la salud.

Importantes instrucciones de seguridad:

Importante: Lea detenidamente estas instrucciones antes de utilizar el producto.

- Los usuarios de dispositivos médicos deben contactar a sus médicos antes de utilizar este producto. No utilice este producto si tiene insuficiente circulación, si no puede moverse o sentir el calor, siempre siga las instrucciones de su médico.
- No utilice este producto en áreas donde se usan rociadores de aerosol o donde se administra oxígeno.
- No utilice la unidad antes de que se instale y se asegure el respaldo.
- Antes de mover este producto, desconecte el enchufe en la pared y asegure el mecanismo para que no se pueda abrir o mover inesperadamente. Nunca mueva este producto mediante el mecanismo, el apoyapiernas, la manija, el respaldo reclinable o la base giratoria. Desconecte las unidades modulares.
- No trate de desarmar o hacer un servicio a la bomba o al motor. Estos no contienen piezas que se puedan reparar. Comuníquese con el distribuidor La-Z-Boy® para obtener información sobre el servicio.
- Mantenga las manos, los brazos y partes del cuerpo alejados del área abierta entre el respaldo reclinado y el respaldo vertical en un sofá reclinable o modular. Esta área debe estar sin obstrucciones para permitir el movimiento libre e impedir lesiones que pueden ocurrir mientras un respaldo reclinado regresa a la posición vertical.
- Las unidades La-Z-Time Power están diseñadas para un ocupante, que no supere las 300 libras por asiento. No opere asientos o unidades individuales con más de un ocupante en o sobre el asiento o unidad individual.
- No permita que el cordón eléctrico quede comprimido entre las partes en movimiento o entre el armazón y el piso. No coloque el cordón debajo de la alfombra o en una ubicación en donde se puede desgastar.
- Desenchufe inmediatamente si detecta olores extraños o si ve humo procedente del sillón.
- No intente desenchufar la unidad tirando del cordón. Siempre sujete el enchufe y tírelo hacia fuera.
- Si le da este producto a otra persona, déle también este manual de instrucciones de operación.

AVISO – Para reducir el riesgo de ocasionar daños al producto:

- Para impedir daños al transformador eléctrico, no enchufe antes de lo indicado.

Instrucciones de armado del sofá reclinable eléctrico La-Z-Time®

AVISO: No enchufe antes de lo indicado.

- Haga rodar gentilmente el sofá eléctrico hacia delante para que descance sobre el asiento y los descansabrazos; si los respaldos están instalados, haga rodar hacia delante hasta que descansen en la parte de arriba de los respaldos. Corte los amarres de plástico y remueva el empaque de protección que se encuentra debajo de cada motor.
- Remueva los amarres de los cordones de conexión del motor. Dirija los cordones de conexión del motor entre la cubierta del motor y el riel de la base (FIGURA 1). Regrese suavemente el sofá a la posición vertical.
- La caja del transformador eléctrico y la bolsa con los componentes eléctricos están fijados a los resortes traseros en uno de los respaldos del sofá reclinable. Para las unidades con respaldos sueltos, ponga los respaldos del sofá reclinable, con el lado frontal hacia abajo, sobre los asientos y levante las fundas del tapizado exterior para ver estas piezas (FIGURA 2). Si los respaldos están instalados, tire de la funda del tapizado exterior para soltar la cinta de sujeción del riel trasero inferior y levante la funda para ver estas piezas. Corte el amarre de plástico y quite la caja del transformador eléctrico y la bolsa de componentes de los resortes traseros.
 - Retire el transformador eléctrico de la caja y póngalo a un lado (FIGURA 3).
 - Quite los cordones de la bolsa y póngalos a un lado. La bolsa de componentes eléctricos del sillón reclinable contiene dos cordones eléctricos: el cordón de electricidad de 120 voltios y un cable dual de unión del motor (FIGURA 3).

ADVERTENCIA – Para reducir el riesgo de lesiones:

- No utilice la unidad antes de que se instale y se asegure el respaldo.

- Instale los respaldos.
 - Ponga el respaldo sobre el asiento y encuentre los soportes del respaldo y del armazón (FIGURA 2). Levante el respaldo a un leve ángulo y alinee los soportes del respaldo con los soportes en el armazón.
 - Baje el respaldo sobre el asiento asegurándose que los soportes del respaldo y del armazón estén seguramente acoplados.
 - Levante la funda del tapizado trasero para confirmar visualmente que los dos conjuntos de soportes están acoplados (FIGURA 4). Si uno o ambos soportes no están acoplados, retire el respaldo y repita los pasos anteriores.
 - Si no puede instalar el respaldo correctamente, comuníquese con su distribuidor La-Z-Boy® para solicitar ayuda.
 - Asegure los soportes empujando las palancas de seguro con un destornillador (FIGURA 5).
- Localice la cinta de sujeción en la funda trasera de tapizado y la cinta de sujeción en la parte inferior del riel trasero (FIGURA 6).
- Tire de la funda del tapizado del respaldo hacia abajo y presione firmemente la cinta de sujeción en la funda exterior del respaldo a la cinta de sujeción en la parte inferior del riel trasero.
- Elija una ubicación para el sofá reclinable eléctrico que esté cerca de un tomacorriente.

(Instrucciones de armado del sofá reclinable eléctrico – Continuación)

Instrucciones de armado del sofá reclinable eléctrico La-Z-Time®

FIGURA 1



FIGURA 2



FIGURA 3

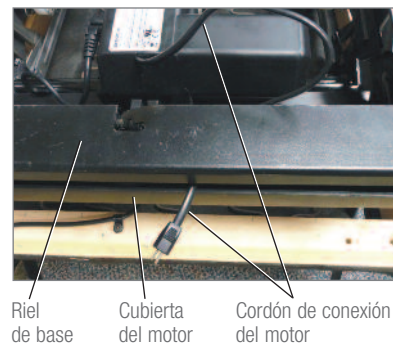

FIGURA 4



FIGURA 5



FIGURA 6



Instrucciones de armado del sofá reclinable eléctrico La-Z-Time®

⚠️ ADVERTENCIA – Para reducir el riesgo de lesiones graves:

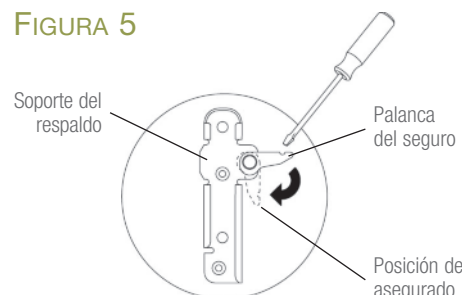
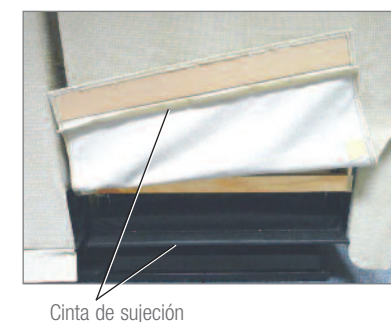
- Proporcione suficiente espacio para la operación del respaldo y del apoyapiernas. Coloque mesas y tapetes de forma que se pueda extender completamente el apoyapiernas sin que tenga rozaduras o interferencia.

- Los dispositivos de deslizamiento ajustable son estándar en los rieles delanteros de los sofás reclinables con rieles de base metálica. Ajuste los dispositivos de deslizamiento delanteros a una altura que ofrezca suficiente espacio para el funcionamiento del descansapiernas (ver Guía para la colocación de muebles).
- Todos los dispositivos de deslizamiento ajustable están unidos al riel de base mediante una tuerca gripada y una arandela de bloqueo en la parte superior del riel de base, así como una tuerca gripada en la parte inferior del riel de base (FIGURA 7). Afloje la tuerca gripada en la parte superior del riel de base.
 - Mientras sujeta la tuerca superior, gire el deslizador en el sentido de las manecillas del reloj para bajar la unidad o a contrarreloj para subirla.
 - Apriete la tuerca inferior al riel de base y después apriete la tuerca superior al riel de base.
 - Repita este paso como sea necesario para cada deslizador.
- Identifique los componentes eléctricos que serán usados en el siguiente procedimiento de armado (FIGURA 8).
- Cada extremo del sofá reclinable eléctrico cuenta con su propio motor. Ubique los conectores del motor detrás de cada extremo del sofá (FIGURA 9).
- El cable dual de unión del motor posee dos extremos largos para alcanzar ambos conectores del motor. Conecte los extremos largos del cable dual de unión del motor a los conectores del motor (FIGURA 10).
- Conecte el transformador eléctrico al cable dual de empalme (FIGURA 11).
- Conecte el cordón de 120 voltios al transformador (FIGURA 12). No enchufe la unidad hasta que sea indicado en las instrucciones de operación.
- Proceda a las *instrucciones de armado de las batería auxiliares*.
- Para quitar los respaldos, desconecte el cordón eléctrico de 120 voltios del tomacorrientes y desconecte el cable dual de unión del motor de los conectores del motor detrás de cada extremo del sillón reclinable. Invierta los *pasos de las instrucciones de armado*.

Instrucciones de armado del sofá reclinable eléctrico La-Z-Time®

FIGURA 7



FIGURA 8



FIGURA 9

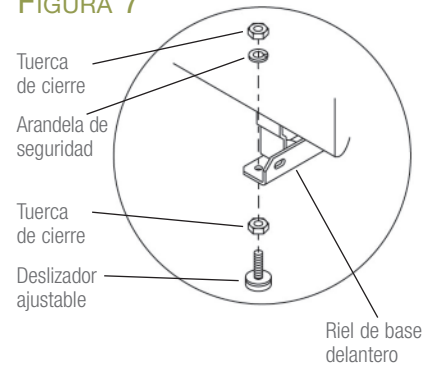

FIGURA 10



FIGURA 11

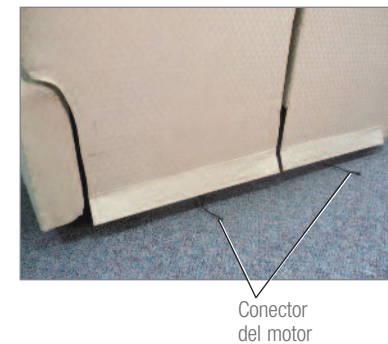

FIGURA 12

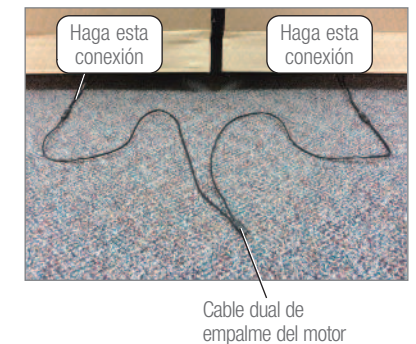

Reclinado eléctrico La-Z-Time® – Modulares Instrucciones de armado

AVISO: No enchufe antes de lo indicado.

- Haga rodar gentilmente el sofá eléctrico hacia delante para que descance sobre el asiento y los descansabrazos. Corte los amarres de plástico y remueva el empaque de protección que se encuentra debajo del motor.
- Remueva el amarre del cordón de conexión del motor. Dirija el cordón de conexión del motor entre la cubierta del motor y el riel de la base (FIGURA 1). Regrese suavemente la unidad a la posición vertical.
- La caja del transformador eléctrico y la bolsa con los componentes eléctricos están fijados a los resortes traseros en el respaldo de la unidad reclinable. Ponga el respaldo de la unidad modular con el frente hacia abajo en el asiento y levante la funda de tapizado trasero para ver las piezas (FIGURA 2). Corte el amarre de plástico y quite la caja del transformador eléctrico y la bolsa de componentes de los resortes traseros.
 - Retire el transformador eléctrico de la caja y póngalo a un lado (FIGURA 3).
 - Retire el cordón de la bolsa y póngalo a un lado. La bolsa de componentes eléctricos de la unidad modular contiene el cordón de 120 voltios (FIGURA 3).

⚠ ADVERTENCIA – Para reducir el riesgo de lesiones:

- No utilice la unidad antes de que se instale y se asegure el respaldo.

- Instale los respaldos.
 - Ponga el respaldo sobre el asiento y encuentre los soportes del respaldo y del armazón (FIGURA 2). Levante el respaldo a un leve ángulo y alinee los soportes del respaldo con los soportes en el armazón.
 - Baje el respaldo sobre el asiento asegurándose que los soportes del respaldo y del armazón estén seguramente acoplados.
 - Levante la funda del tapizado trasero para confirmar visualmente que los dos conjuntos de soportes están acoplados (FIGURA 4). Si uno o ambos soportes no están acoplados, retire el respaldo y repita los pasos anteriores.
 - Si no puede instalar el respaldo correctamente, comuníquese con su distribuidor La-Z-Boy® para solicitar ayuda.
 - Asegure los soportes empujando las palancas de seguro con un destornillador (FIGURA 5).
- Localice la cinta de sujeción en la funda trasera de tapizado y la cinta de sujeción en la parte inferior del riel trasero (FIGURA 6).
- Tire de la funda del tapizado del respaldo hacia abajo y presione firmemente la cinta de sujeción en la funda exterior del respaldo a la cinta de sujeción en la parte inferior del riel trasero.
- Elija una ubicación para la unidad modular reclinable eléctrica que esté cerca de un tomacorriente.

(Instrucciones de armado del sofá modular eléctrico – Continuación)

Reclinado eléctrico La-Z-Time® – Modulares Instrucciones de armado

FIGURA 1

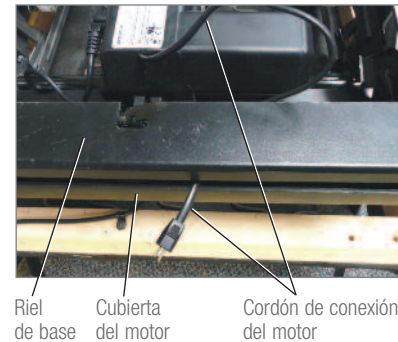

Riel de base Cubierta del motor Cordón de conexión del motor

FIGURA 2



Soporte del respaldo Soporte de la estructura Caja del transformador y bolsa de componentes eléctricos

FIGURA 3



Transformador de corriente Cordón de 120 voltios

FIGURA 4



Soportes del respaldo y de la estructura acoplados

FIGURA 5

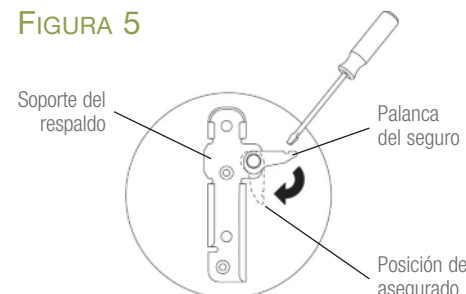

Soporte del respaldo Palanca del seguro Posición de asegurado

FIGURA 6

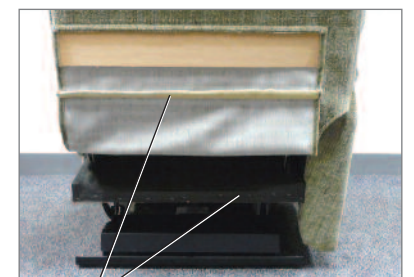

Cinta de sujeción

Reclinado eléctrico La-Z-Time® – Modulares Instrucciones de armado

⚠ ADVERTENCIA – Para reducir el riesgo de lesiones graves:

- Proporcione suficiente espacio para la operación del respaldo y del apoyapiernas. Coloque mesas y tapetes de forma que se pueda extender completamente el apoyapiernas sin que tenga rozaduras o interferencia.

- Deslizadores ajustables son equipo estándar en las unidades modulares reclinables con rieles de base de metal. Ajuste los deslizadores a una altura que permita una operación del apoyapiernas sin obstrucciones (vea Guía para la colocación de muebles).
 - Cada deslizador está fijado al riel de base mediante una tuerca y una arandela de cierre en la parte superior del soporte de seguro y una tuerca en la parte inferior del riel de base (FIGURA 7). Afloje la tuerca ubicada en la parte superior del soporte de seguro.
 - Mientras sujeta la tuerca superior, gire el deslizador en el sentido de las manecillas del reloj para bajar la unidad o a contrarreloj para subirla.
 - Apriete la tuerca inferior al riel de base y después apriete la tuerca superior al soporte de seguro.
 - Repita este paso como sea necesario para cada deslizador.
- Identifique los componentes eléctricos que serán usados en el siguiente procedimiento de armado (FIGURA 8).
- Encuentre el conector del motor que está detrás de la unidad modular eléctrica reclinable.
- Conecte el transformador eléctrico al conector del motor (FIGURA 9).
- Conecte el cordón de 120 voltios al transformador (FIGURA 10). No enchufe la unidad hasta que sea indicado en las instrucciones de operación.
- Para retirar los respaldos, desenchufe el cordón de 120 voltios del tomacorriente y desconecte el transformador de los conectores del motor detrás de la unidad modular. Invierta los pasos de las *instrucciones de armado*.

Reclinado eléctrico La-Z-Time® – Modulares Instrucciones de armado

FIGURA 7



FIGURA 8



FIGURA 9

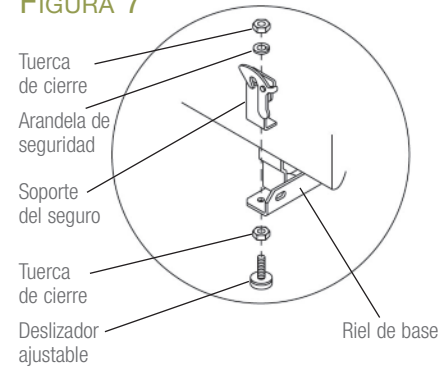

FIGURA 10

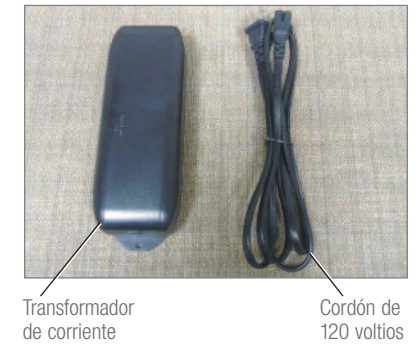

(Instrucciones de armado del sofá modular eléctrico – Continuación)

Reclinado eléctrico La-Z-Time® – Modulares Instrucciones de armado

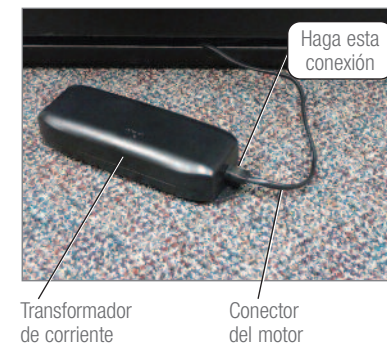
Las unidades modulares reclinables con rieles de base de metal cuentan con un soporte de seguro bloqueante y un soporte de seguro en el lado derecho (asiento) en las unidades modulares sin descansabrazos en el lado derecho y dos monturas de dos tornillos roscados en el lado izquierdo (asiento) en las unidades sin descansabrazos en el lado izquierdo (FIGURA 11).

Las unidades modulares reclinables con rieles de base de metal cuentan con un soporte de seguro bloqueante y un soporte de seguro en el lado derecho (asiento) en las unidades modulares sin descansabrazos en el lado derecho y dos monturas de dos tornillos roscados en el lado izquierdo (asiento) en las unidades sin descansabrazos en el lado izquierdo (FIGURA 12).

13. Utilice una llave Torx T-30 para aflojar los tornillos a aproximadamente 1,6 cm (1 pulgada), esto puede variar dependiendo de la tela y estilo (FIGURA 13). Los tornillos están ubicados en el lado izquierdo (asiento) de las unidades modulares que no tienen descansabrazos en el lado izquierdo.
 14. Alinee las unidades que va a unir una al lado de la otra. Mueva la unidad con los soportes de seguro unos 6,4 cm (4 pulgadas) delante de la unidad con los tornillos. Los soportes de seguro están ubicados en el lado derecho (asiento) de las unidades modulares que no tienen descansabrazos en el lado derecho.
 15. Deslice la unidad con los soportes de seguro hacia atrás hasta que los tornillos estén firmemente acoplados en los soportes de seguro delanteros y traseros. El soporte trasero no es un soporte bloqueante.
- Nota: Debido a variaciones de tapizado y de estilo, puede ser necesario ajustar el largo de los tornillos para que calcen en los soportes de seguro. Afloje o apriete los tornillos para obtener el espacio adecuado.
16. Continúe conectando las unidades modulares hasta que estén unidas en forma segura.
 17. Proceda a las instrucciones de armado de las baterías auxiliares.

AVISO: Para reducir el riesgo de ocasionar daños al producto –

- No mueva las unidades mientras están unidas. El propósito del sistema de soporte de seguro es conectar las unidades para impedir que se separen. El sistema de soporte de seguro no proporciona soporte estructural adecuado para mover unidades conectadas.

18. Se necesita desconectar las unidades para mover el grupo modular. Para desconectar las unidades, haga presión sobre el brazo oscilante del soporte de seguro bloqueante (FIGURA 14) y deslice la unidad hacia delante. Repita este paso para desconectar las unidades restantes.

Reclinado eléctrico La-Z-Time® – Modulares Instrucciones de armado

FIGURA 11



FIGURA 12



FIGURA 13

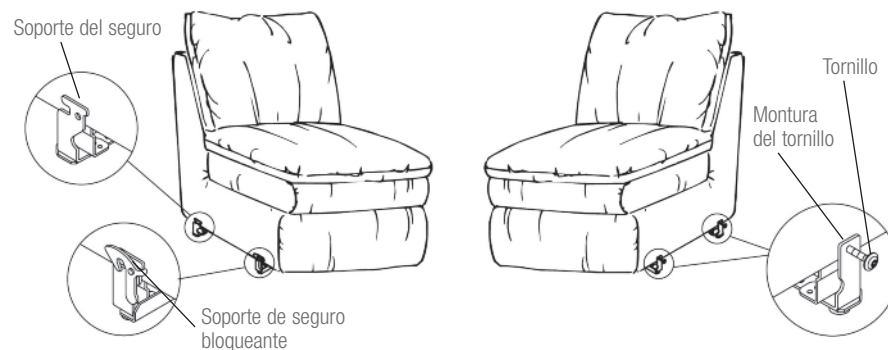

FIGURA 14



Instrucciones de armado de las baterías auxiliares

AVISO: Reemplace las baterías del transformador cada seis meses y después de cada corte de electricidad.

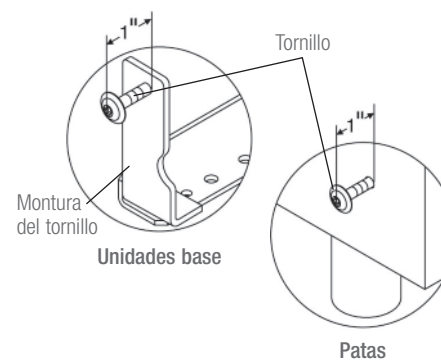
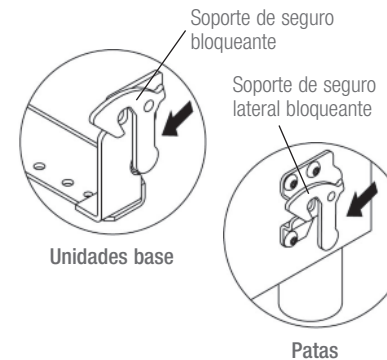
Las baterías auxiliares se encuentran en el transformador y son baterías alcalinas de 9 voltios (no se incluyen).

1. Desenchufe el cordón eléctrico de 120 voltios del tomacorriente y:
 - En un sofá reclinable eléctrico, desconecte el cordón de los conectores del motor que están detrás de cada extremo del sofá.
 - En una unidad modular, desconecte el transformador del conector del motor que está detrás de la unidad.
2. El compartimiento de baterías se encuentra en la parte de abajo del transformador. Deslice la cubierta de las baterías para acceder al compartimiento.
3. Ponga las tapas de conectores sobre las terminales de cada batería. Coloque las baterías en el transformador.
4. Deslice la cubierta sobre el compartimiento de las baterías.
5. Continúe con las *instrucciones de operación*.

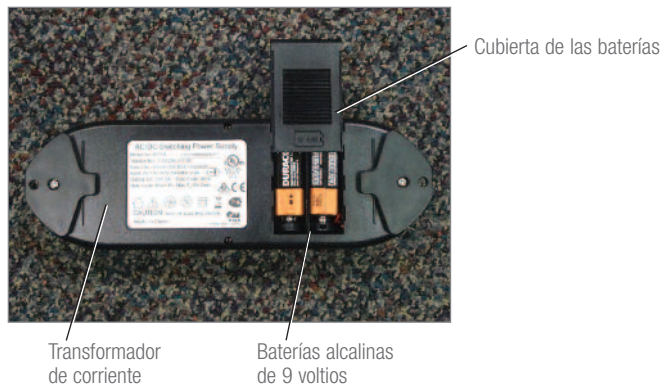

Especificaciones del transformador de reclinado eléctrico:

Entrada: AC100-240V 50/60Hz 2.0A
Salida: DC 29V 2A

Instrucciones de operación de reclinado eléctrico La-Z-Time® – Sofás y Modulares

⚠ PELIGRO – Para reducir el riesgo de lesiones graves o la muerte:

- Enchufe directamente en un tomacorriente en la pared. No utilice un cordón de extensión, adaptador o protector contra sobretensión.

⚠ ADVERTENCIA – Para reducir el riesgo de lesiones graves:

- Siéntese lentamente en la unidad. Para evitar una volcadura, no empuje con fuerza contra el respaldo. Mueva lentamente a, o fuera de, la posición reclinada asegurándose que no hayan niños o mascotas en las cercanías.
- Para salir de la unidad en forma segura y no tropezar, enderece el respaldo y retraiga el apoyapiernas.
- No utilice si el control eléctrico tiene algún daño o está mojado. Comuníquese con su distribuidor de La-Z-Boy® para obtener servicio.
- Las unidades La-Z-Time Power están diseñadas para un ocupante, que no supere las 300 libras por asiento. No opere asientos o unidades individuales con más de un ocupante en o sobre el asiento o unidad individual.

Enchufe el cordón de 120 voltios directamente a un tomacorriente en la pared.

Un interruptor de corriente opera la característica eléctrica, y está situado fuera o dentro del brazo según el estilo.

- Para elevar el descansapiernas y reclinarse el respaldo, presione la parte inferior del interruptor de corriente externo o el botón frontal en la parte interior del interruptor de corriente y mantenga presionado. Suelte el interruptor de corriente cuando el descansapiernas y el respaldo se reclinan y lleguen a la posición deseada.
- Para elevar el descansapiernas posterior e inferior, presione la parte superior del interruptor de corriente externo o el botón trasero en la parte interior del interruptor de corriente y mantenga presionado. Suelte el interruptor de corriente cuando el respaldo y el descansapiernas lleguen a la posición deseada o estén cerrados por completo.



Las unidades eléctricas incluyen una función de seguridad de acoplamiento de apoyapiernas. El apoyapiernas se separará o desconectará del mecanismo si sufre alguna obstrucción al cerrarse. Si esto sucede, escuchará un sonido y el apoyapiernas dejará de moverse.

- Si el descansabrazos se desacopla del mecanismo, retire la obstrucción en el recorrido del apoyapiernas. Después empuje con fuerza para cerrarlo con sus piernas. Usted escuchará un sonido cuando el apoyapiernas se reconecta al mecanismo.
- Debido a la sensibilidad de la función de desconexión, el descansapiernas puede separarse si apoya todo el peso del cuerpo en la parte delantera de la unidad mientras desciende el descansapiernas. Si esto sucede, empuje con fuerza el descansapiernas para cerrarlo con las piernas.

AVISO: para evitar daños al mecanismo de seguridad, no intente volver a usar el descansapiernas cuando está en posición completamente abierta.

Solución de problemas de reclinado eléctrico La-Z-Time® – Sofás y Modulares

⚠️ ADVERTENCIA – Para reducir el riesgo de lesiones graves:

- No trate de desarmar o hacer un servicio a la bomba o al motor. Estos no contienen piezas que se puedan reparar. Comuníquese con el distribuidor La-Z-Boy® para obtener información sobre el servicio.
- Revise mensualmente el estado de los transformadores eléctricos, cordones, enchufes y conexiones eléctricas. Mantenga los transformadores y cordones eléctricos alejados de las fuentes de calor. Nunca opere la unidad con un transformador, cordón, enchufe o conexión eléctrica que tiene daños. Comuníquese con su distribuidor de La-Z-Boy® para obtener servicio.
- Las unidades La-Z-Time Power están diseñadas para un ocupante, que no supere las 300 libras por asiento. No opere asientos o unidades individuales con más de un ocupante en o sobre el asiento o unidad individual.

Si el apoyapiernas deja de moverse mientras se cierra, puede haberse desacoplado del mecanismo. Revise lo siguiente:

1. Asegúrese que el apoyapiernas no entró en contacto con una obstrucción al cerrarse. Retire cualquier obstrucción que se encuentre en el recorrido del apoyapiernas.
2. Empuje con fuerza para cerrarlo con sus piernas. Usted escuchará un sonido cuando el apoyapiernas se reconecta al mecanismo; consulte las *instrucciones de operación*.

AVISO: para evitar daños al mecanismo de seguridad, no intente volver a usar el descansapiernas cuando está en posición completamente abierta.

Revise lo siguiente si el reclinado eléctrico deja de funcionar:

1. Asegúrese de que el transformador de corriente esté enchufado a un tomacorriente.
2. Asegúrese de que el tomacorriente está funcionando. Por ejemplo, asegúrese de que no hay fusibles quemados o circuitos cortados.
3. Asegúrese de que todos los conectores estén asegurados, consulte las *instrucciones de armado*.
4. Asegúrese de que los cordones eléctricos no estén doblados o comprimidos. Asegúrese de que el cordón eléctrico o el enchufe no está dañado.
5. Asegúrese de que no ha excedido la capacidad de operación y que hay un solo ocupante en cada sillón individual; consulte las *instrucciones de operación*.

Si el sillón reclinable eléctrico aún no funciona correctamente, comuníquese con su distribuidor para obtener instrucciones sobre cómo devolver la unidad para una evaluación y reparación.

Guía para la colocación de muebles

⚠️ ADVERTENCIA – Para reducir el riesgo de lesiones graves:

- Proporcione suficiente espacio para la operación del respaldo y del apoyapiernas. Coloque mesas y tapetes de forma que se pueda extender completamente el apoyapiernas sin que tenga rozaduras o interferencia.

Para poner su unidad de reclinado a la distancia correcta de la pared, réclinela completamente y permita un mínimo de 3,2 cm (2 pulgadas) entre la parte de arriba del respaldo y la pared.

Coloque mesas y tapetes de forma que se pueda extender completamente el apoyapiernas sin que tenga rozaduras o interferencia. Si es necesario, levante los deslizadores ajustables para impedir que el apoyapiernas roce o interfiera con tapetes; consulte las instrucciones de armado.



Félicitations!

Vous êtes désormais le fier propriétaire d'un canapé ou d'un ensemble modulaire inclinable

ÉlectroPlus dernier cri de La-Z-Boy^{MD}

Vous venez d'acheter un des meubles rembourrés les plus perfectionnés de l'industrie du meuble en Amérique du Nord, fruit de plus de 80 ans d'expérience dans la fabrication de meubles de qualité. La-Z-Boy^{MD} est fière de sa gamme de produits et de son savoir-faire. Nous savons que vous ressentirez la même fierté quand vous profiterez du confort et de l'allure de votre nouveau mobilier.

IMPORTANT

Bien lire les instructions de sécurité et autres avant d'utiliser votre canapé ou ensemble modulaire inclinable ÉlectroPlus. À conserver pour usage ultérieur.

Table des matières

Règles de sécurité importantes	40-41
Montage du canapé inclinable ÉlectroPlus La-Z-Time ^{MD}	42-45
Montage des modulaires inclinables ÉlectroPlus La-Z-Time ^{MD}	46-51
Montage de la batterie de secours.....	52
Fonctionnement des canapés et modulaires inclinables ÉlectroPlus La-Z-Time ^{MD}	53
Dépannage pour les canapés et modulaires inclinables ÉlectroPlus La-Z-Time ^{MD}	54
Comment disposer vos meubles.....	55

Règles de sécurité importantes

Important : bien lire les instructions avant l'utilisation.

DANGER – pour réduire le risque de décharge électrique, de blessures graves ou de mort :

- Toujours débrancher ce produit de la prise électrique murale avant de le nettoyer, de le déplacer, d'en effectuer le service ou quand il n'est pas utilisé pendant une période prolongée.
- Ne pas utiliser ce produit s'il est mouillé, dans l'eau, près de l'eau ou de tout autre liquide. Ne pas manipuler la fiche ou la télécommande avec les mains mouillées.
- Pour prévenir la suffocation, garder les sacs de plastique loin des enfants.
- Brancher directement dans une prise de courant au mur. Ne pas utiliser de rallonge, d'adaptateur ou de limiteur de surtension.
- Garder le cordon hors de portée des jeunes enfants et ne pas utiliser là où il peut constituer un danger de chute.

AVERTISSEMENT – Pour réduire le risque de brûlures, d'incendie, de décharge électrique, de blessures graves ou de mort :

- Garder vos meubles rembourrés loin des flammes ou des cigarettes allumées. Ils peuvent brûler rapidement en présence de gaz toxique et de fumée épaisse.
- Une supervision étroite est nécessaire quand ce produit est utilisé par des enfants ou des personnes handicapées.
- Vous asseoir lentement sur le meuble. Pour éviter qu'il bascule, ne pas lancer votre poids contre le dossier. Y aller lentement quand vous vous inclinez ou remettez en position verticale, et vous assurer qu'il n'y a pas d'enfant ou d'animal de compagnie à proximité.
- Ce produit compte plusieurs pièces mobiles et peut causer des blessures graves s'il n'est pas utilisé correctement. Garder les mains, les doigts et toute autre partie du corps loin du mécanisme. Pour réduire le risque de coincer la tête et prévenir d'autres blessures, garder les enfants et les animaux loin des ouvertures et des pièces mobiles sur le meuble et autour de celui-ci.
- Seul l'occupant doit faire fonctionner le meuble. Ne jamais tenter d'ouvrir le repose-jambes en tirant dessus.
- Ne jamais se tenir debout, s'asseoir ou mettre un poids excessif sur les bras, le dossier ou le repose-jambes ouvert.
- Pour sortir du meuble en toute sécurité et pour éviter le risque de chute, remettre le dossier en position verticale et refermer le repose-jambes.
- Ne pas utiliser ce produit s'il est endommagé. Ne pas utiliser d'accessoires ou d'éléments substitués.
- Ce produit est exclusivement réservé à un usage résidentiel intérieur.
- Prévoir un parcours sans obstructions pour faire fonctionner le dossier et le repose-jambes. Placer les tables et les tapis assez loin pour que le repose-jambes puisse s'ouvrir complètement sans frottement ni obstruction.
- Vérifier tous les mois l'état des transformateurs, cordons d'alimentation, fiches et connecteurs. Garder le transformateur et les cordons d'alimentation loin des sources de chaleur. Ne jamais faire fonctionner le meuble si le transformateur électrique, les cordons d'alimentation, la fiche ou un connecteur sont endommagés. Communiquer avec votre détaillant La-Z-Boy[®] pour le service.

Conserver ces instructions

Règles de sécurité importantes

Important : bien lire les instructions avant l'utilisation.

- Ne pas utiliser le meuble si la commande électrique est endommagée ou mouillée. Communiquer avec votre détaillant La-Z-Boy[®] pour le service.
- Ce produit n'est pas conçu pour être utilisé comme dispositif de soins de santé.
- Les personnes qui utilisent des appareils médicaux doivent communiquer avec leur médecin traitant avant d'utiliser ce produit. Ne pas utiliser ce produit si vous avez une mauvaise circulation, si vous êtes immobile ou si vous ne pouvez ressentir la chaleur, sauf sur les conseils de votre professionnel de la santé.
- Ne pas utiliser ce produit dans des endroits où l'on utilise des produits en aérosol (vaporisation) ou si l'on administre de l'oxygène.
- Ne pas faire fonctionner le meuble avant que le dossier soit installé et verrouillé.
- Avant de déplacer le meuble, déconnecter la fiche de la prise de courant et bloquer le mécanisme pour l'empêcher de s'ouvrir ou de bouger. Ne jamais déplacer le meuble par le mécanisme, le repose-jambes, la poignée, le dossier inclinable ou la base pivotante. Déconnecter les modules du modulaire.
- Ne pas faire fonctionner le meuble quand les écrous à ailettes qui règlent la tension sont complètement desserrés (voir les instructions pour régler la tension d'inclinaison, accessibles en ligne).
- Garder les mains, les bras et autres parties du corps loin de l'aire ouverte entre le dossier incliné et le dossier vertical d'un canapé ou modulaire inclinable. Cet endroit doit en tout temps demeurer libre pour permettre un mouvement sans obstructions et prévenir les blessures possibles quand un dossier incliné retourne à sa position verticale.
- Les fauteuils La-Z-Time Power ne sont destinés que pour un seul occupant de moins de 136 kg (300 lb). Ne pas faire fonctionner une unité ou un siège individuel avec plus d'un occupant y étant assis ou se trouvant sur l'une ou l'autre des parties du siège ou de l'unité.
- Ne pas laisser le cordon d'alimentation se coincer entre les pièces mobiles ou entre la charpente et le plancher. Ne pas le faire passer sous une carpe ou dans un endroit où il pourrait s'user.
- Débrancher le cordon d'alimentation immédiatement si des odeurs ou vapeurs étranges émanent du fauteuil.
- Ne jamais tenter de débrancher la fiche électrique en tirant sur le cordon d'alimentation. Toujours bien tenir la fiche et la retirer.
- Si vous donnez ce produit à quelqu'un d'autre, lui donner aussi ce manuel d'instructions.

AVIS – Pour réduire le risque d'endommager le produit:

- Pour prévenir les dommages au transformateur, ne pas le brancher tant que ce n'est pas demandé dans les instructions.

Conserver ces instructions

Montage du canapé inclinable ÉlectroPlus La-Z-Time^{MD}

AVIS : Ne pas brancher avant que ce soit demandé dans les instructions.

1. Faire basculer doucement le canapé inclinable vers l'avant, de sorte qu'il repose sur le siège et le dessus des bras. Si les dossiers sont attachés, faire basculer le canapé vers l'avant pour qu'il repose sur le dessus des bras. Couper les attaches de plastique et retirer l'emballage protecteur sous chaque moteur électrique.
2. Retirer les attaches des cordons connecteurs du moteur. Faire passer les cordons connecteurs du moteur entre le couvercle du moteur et la traverse de base (FIGURE 1). Remettre doucement le canapé en position debout.
3. Le boîtier du transformateur électrique et le sac de composants électriques sont fixés aux ressorts arrière de l'un des dossiers du canapé inclinable. Pour les meubles dont les dossiers sont détachés, déposer les dossiers, devant dessous, sur les sièges et soulever les revêtements extérieurs arrière pour repérer les pièces (FIGURE 2). Si les dossiers sont attachés, tirer le revêtement extérieur arrière pour libérer le ruban de fixation du bas de la traverse arrière et soulever le revêtement pour repérer les pièces. Couper l'attache de plastique et retirer le boîtier du transformateur électrique et le sac de composants électriques des ressorts arrière.
 - Retirer le transformateur électrique du boîtier et le mettre de côté (FIGURE 3).
 - Retirer les cordons du sac et les mettre de côté. Le sac des composants électriques du canapé à mouvement électrique comprend deux cordons électriques : le cordon d'alimentation de 120 volts et le câble de jonction du moteur double (FIGURE 3).

AVERTISSEMENT – Pour réduire le risque de blessures :

- Ne pas faire fonctionner le meuble avant que le dossier soit installé et bloqué.

4. Installer les dossiers.
 - Déposer le dossier sur le siège et repérer les fixations du dossier et de la charpente (FIGURE 2). Soulever légèrement le dossier et aligner les fixations du dossier avec celles de la charpente.
 - Faire basculer le dossier sur la charpente en vous assurant que les fixations du dossier et de la charpente sont entièrement engagées.
 - Soulever le revêtement arrière pour vérifier que les deux jeux de fixations sont bien engagés (FIGURE 4). Si un ou deux côtés ne sont pas engagés, retirer le dossier et répéter les étapes précédentes.
 - Si vous n'arrivez pas à installer correctement le dossier, communiquer avec votre détaillant La-Z-Boy[®] pour obtenir de l'aide.
 - Bloquer les fixations en poussant sur les leviers de blocage avec un tournevis (FIGURE 5).
5. Repérer le ruban de fixation sur le revêtement extérieur arrière et le ruban de fixation au bas de la traverse arrière (FIGURE 6).
 - Tirer fermement le revêtement extérieur arrière et presser fermement le ruban de fixation du revêtement extérieur arrière sur le ruban de fixation au bas de la traverse arrière.
6. Choisir pour le canapé inclinable ÉlectroPlus un emplacement près d'une prise de courant.

(Montage du canapé inclinable ÉlectroPlus - suite)

Montage du canapé inclinable ÉlectroPlus La-Z-Time^{MD}

FIGURE 1



Traverse de base Couvercle du moteur Cordon connecteur du moteur

FIGURE 2



Fixation du dossier Fixation de la charpente Boîtier du transformateur électrique et sac de composants électriques

FIGURE 3



Transformateur électrique Cordon d'alimentation 120 volts Câble de double jonction du moteur

FIGURE 4



Fixations du dossier et de la charpente engagées

FIGURE 5

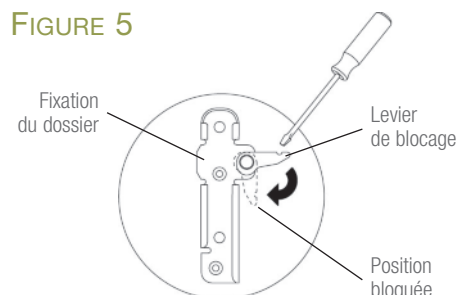

Fixation du dossier Levier de blocage Position bloquée

FIGURE 6

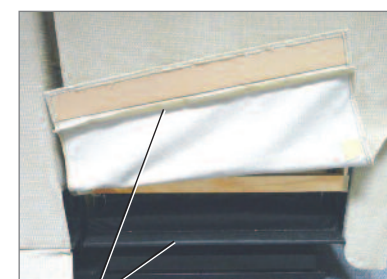

Ruban de fixation

Montage du canapé inclinable ÉlectroPlus La-Z-Time^{MD}

⚠ AVERTISSEMENT – Pour réduire le risque de blessures graves :

- Prévoir un espace dégagé pour le fonctionnement du dossier et du repose-jambes. Placer les tables et les carpettes assez loin pour que le repose-jambes puisse s'ouvrir sans frottement ni obstructions.

7. Les glissements réglables sont un élément standard des rails avant des canapés mobiles avec rails de base en métal. Ajuster les patins avant à une hauteur permettant le fonctionnement dégagé du repose-jambes (reportez-vous au Comment disposer vos meubles).
 - Chaque glissement réglage est fixé au rail de base au moyen d'un écrou et d'une rondelle sur le dessus du rail de base, et d'un écrou sur la partie inférieure du rail de base (FIGURE 7). Desserrer le contre-écrou situé sur la partie supérieure du rail de base.
 - En tenant le contre-écrou du haut, tourner le patin dans le sens horaire pour abaisser le meuble et dans le sens antihoraire pour le relever.
 - Resserrer le contre-écrou du bas à la traverse de base, puis resserrer le contre-écrou du haut à la traverse de base.
 - Répéter cette étape au besoin pour chaque patin réglable.
8. Repérer les composants électriques à utiliser lors des étapes de montage suivantes (FIGURE 8).
9. Chaque bout du canapé inclinable ÉlectroPlus a son propre moteur. Repérer les connecteurs des moteurs à l'arrière des modules de bout (FIGURE 9).
10. Le câble de jonction du moteur double comporte deux longues extrémités afin d'atteindre les deux connecteurs du moteur. Brancher les longues extrémités au câble de jonction du moteur double aux connecteurs du moteur (FIGURE 10).
11. Connecter le transformateur électrique au câble de double jonction (FIGURE 11).
12. Connecter le cordon d'alimentation de 120 volts au transformateur électrique (FIGURE 12). Ne pas brancher dans la prise avant que ce soit demandé dans les instructions.
13. Passer à la section *Montage de la batterie de secours*.
14. Pour retirer le dos, débrancher le cordon d'alimentation de 120 volts de la prise électrique et débranchez le câble de jonction du moteur double des connecteurs du moteur situés derrière chaque extrémité du canapé à mouvement électrique. Exécuter les procédures inversées des *Directives d'assemblage*.

Montage du canapé inclinable ÉlectroPlus La-Z-Time^{MD}

FIGURE 7

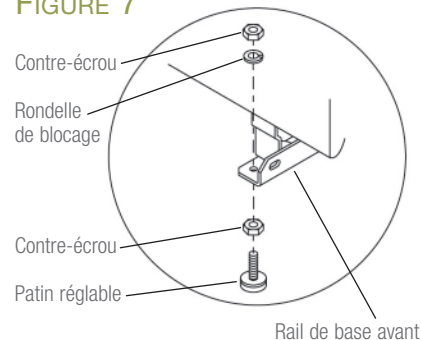

FIGURE 8

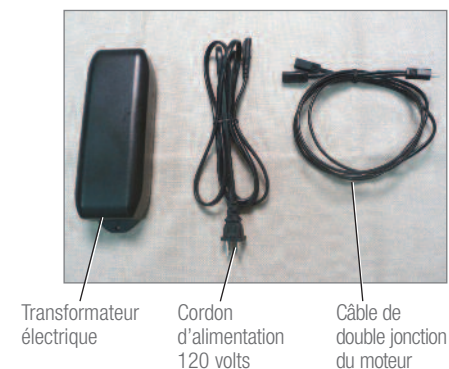

FIGURE 9

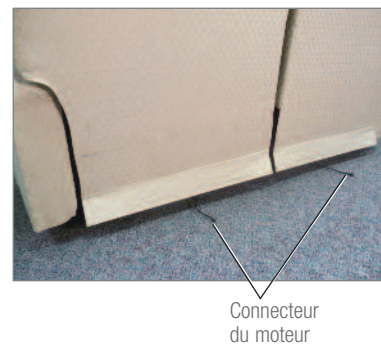

FIGURE 10

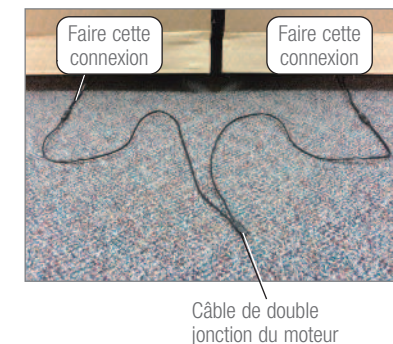

FIGURE 11

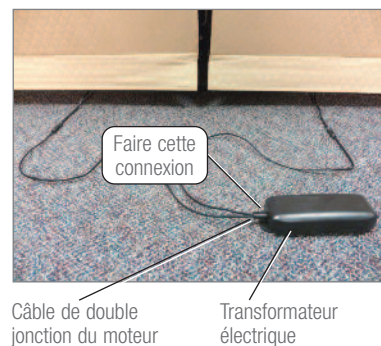
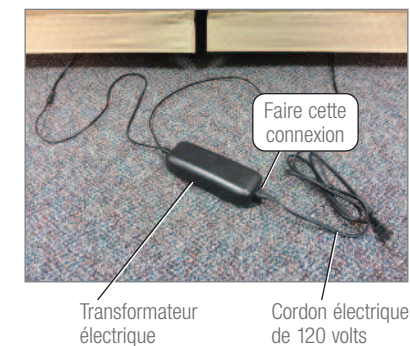

FIGURE 12



Montage des modulaires inclinables ÉlectroPlus La-Z-Time^{MD}

AVIS : Ne pas brancher avant que ce soit demandé dans les instructions.

1. Faire basculer doucement le module inclinable vers l'avant, de sorte qu'il repose sur le siège et le dessus des bras. Couper les attaches de plastique et retirer l'emballage protecteur sous chaque moteur électrique.
2. Retirer les attaches des cordons connecteurs du moteur. Faire passer les cordons connecteurs du moteur entre le couvercle du moteur et la traverse de base (FIGURE 1). Remettre doucement le module en position debout.
3. Le boîtier du transformateur électrique et le sac de composants électriques sont fixés aux ressorts arrière du dossier du module inclinable. Déposer le dossier des modules inclinables ÉlectroPlus, devant dessous, sur le siège et soulever le revêtement extérieur arrière pour repérer les pièces (FIGURE 2). Couper l'attache de plastique et retirer le boîtier du transformateur électrique et le sac de composants électriques des ressorts arrière.
 - Retirer le transformateur électrique du boîtier et le mettre de côté (FIGURE 3).
 - Retirer le cordon du sac et le mettre de côté. Le sac de composants électriques des modulaires inclinables ÉlectroPlus renferme un cordon d'alimentation de 120 volts (FIGURE 3).

AVERTISSEMENT – Pour réduire le risque de blessures :

- Ne pas faire fonctionner le meuble avant que le dossier soit installé et bloqué.

4. Installer les dossiers.
 - Déposer le dossier sur le siège et repérer les fixations du dossier et de la charpente (FIGURE 2). Soulever légèrement le dossier et aligner les fixations du dossier avec celles de la charpente.
 - Faire basculer le dossier sur la charpente en vous assurant que les fixations du dossier et de la charpente sont entièrement engagées.
 - Soulever le revêtement arrière pour vérifier que les deux jeux de fixations sont bien engagés (FIGURE 4). Si un ou deux côtés ne sont pas engagés, retirer le dossier et répéter les étapes précédentes.
 - Si vous n'arrivez pas à installer correctement le dossier, communiquer avec votre détaillant La-Z-Boy[®] pour obtenir de l'aide.
 - Bloquer les fixations en poussant sur les leviers de blocage avec un tournevis (FIGURE 5).
5. Repérer le ruban de fixation sur le revêtement extérieur arrière et le ruban de fixation au bas de la traverse arrière (FIGURE 6).
- Tirer fermement le revêtement extérieur arrière et presser fermement le ruban de fixation du revêtement extérieur arrière sur le ruban de fixation au bas de la traverse arrière.
6. Choisir pour les modulaires inclinables ÉlectroPlus un emplacement près d'une prise de courant.

(Montage des modulaires inclinables ÉlectroPlus - suite)

Montage des modulaires inclinables ÉlectroPlus La-Z-Time^{MD}

FIGURE 1

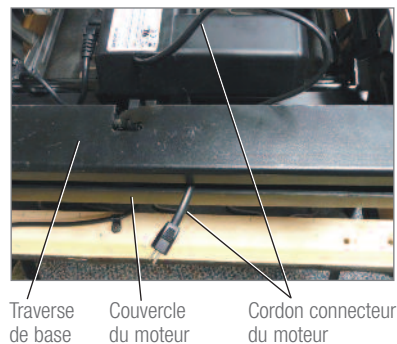

FIGURE 2

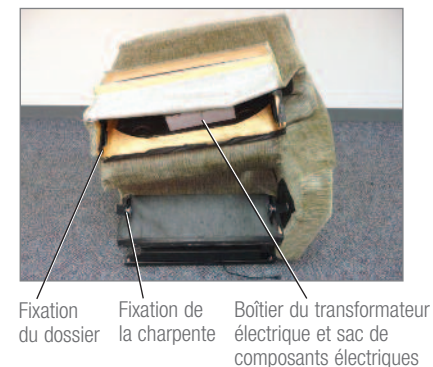

FIGURE 3



FIGURE 4



FIGURE 5

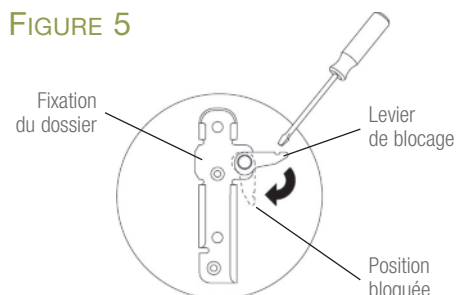
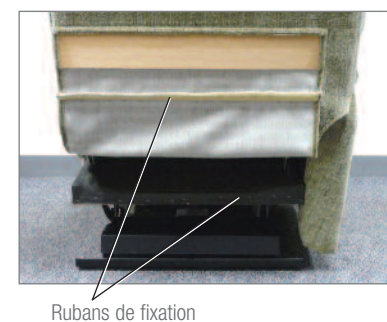

FIGURE 6



Montage des modulaires inclinables ÉlectroPlus La-Z-Time^{MD}

⚠ AVERTISSEMENT – Pour réduire le risque de blessures graves :

- Prévoir un espace dégagé pour le fonctionnement du dossier et du repose-jambes. Placer les tables et les carpettes assez loin pour que le repose-jambes puisse s'ouvrir sans frottement ni obstructions.

- Des patins réglables sont offerts de série sur les ensembles modulaires inclinables avec traverses de base en métal. Régler les patins à une hauteur qui permet un trajet sans obstructions pour le fonctionnement du repose-jambes (voir la section *Comment disposer vos meubles*).
- Chaque patin est fixé à la traverse de base par un contre-écrou et une rondelle de blocage sur le dessus du loquet de sécurité et un contre-écrou au bas de la traverse de base (FIGURE 7). Desserrer le contre-écrou situé sur le dessus du loquet de sécurité.
- En tenant le contre-écrou du haut, tourner le patin dans le sens horaire pour abaisser le meuble et dans le sens antihoraire pour le relever.
- Resserrer le contre-écrou du bas à la traverse de base, puis resserrer le contre-écrou du loquet de sécurité.
- Répéter cette étape au besoin pour chaque patin réglable.
- Repérer les composants électriques à utiliser lors des étapes de montage suivantes (FIGURE 8).
- Repérer le connecteur du moteur à l'arrière du module inclinable.
- Connecter le transformateur électrique au connecteur du moteur (FIGURE 9).
- Connecter le cordon d'alimentation de 120 volts au transformateur électrique (FIGURE 10). Ne pas brancher dans la prise avant que ce soit demandé dans les instructions.
- Pour retirer les dossiers, débrancher le cordon d'alimentation de 120 volts de la prise électrique et déconnecter le transformateur électrique des connecteurs derrière le module inclinable ÉlectroPlus. Renverser les étapes du montage.

(Montage des modulaires inclinables ÉlectroPlus La-Z-Time^{MD})

Montage des modulaires inclinables ÉlectroPlus La-Z-Time^{MD}

FIGURE 7

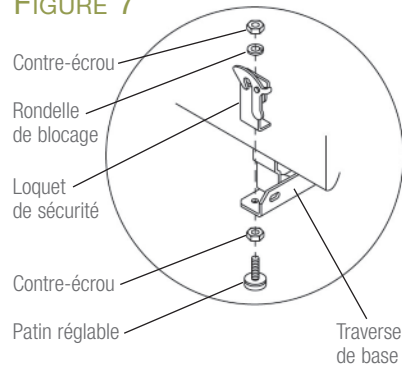

FIGURE 8

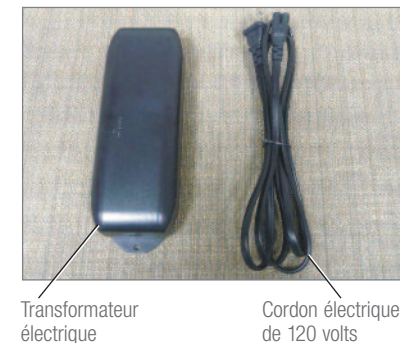

FIGURE 9

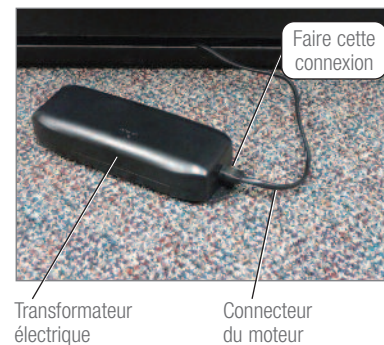
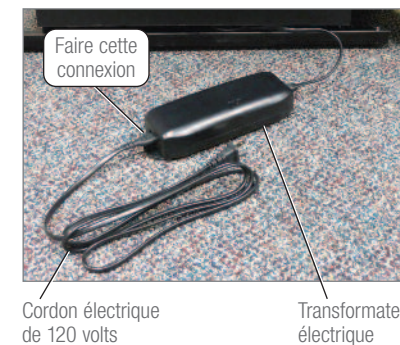

FIGURE 10



Montage des modulaires inclinables ÉlectroPlus La-Z-Time^{MD}

Les modules des ensembles modulaires inclinables dotés d'une traverse de base en métal ont un loquet de sécurité verrouillable et un loquet de sécurité sur le côté droit (en vue assise) des modules sans bras droit, et deux supports de goujons filetés avec goujons filetés sur le côté gauche (en vue assise) des modules sans bras gauche (FIGURE 11).

Les modules des ensembles modulaires inclinables dotés de pieds en bois ont un loquet de sécurité verrouillable et un loquet de sécurité à montage latéral sur le côté droit (en vue assise) des modules sans bras droit, et deux goujons filetés sur le côté gauche (en vue assise) des modules sans bras gauche (FIGURE 12).

13. À l'aide d'un tournevis T-30, desserrer les goujons filetés d'environ 2,5 cm (1 po). Cette mesure peut varier selon le tissu et le modèle (FIGURE 13). Les goujons filetés se trouvent du côté gauche (en vue assise) des modules sans bras gauche.
14. Aligner les modules à connecter les uns aux autres. Déplacer le module avec loquets de sécurité environ 10 cm (4 po) devant le module doté de goujons filetés. Les loquets de sécurité se trouvent sur le côté droit (en vue assise) des modules sans bras droit.
15. Glisser le module avec les loquets de sécurité vers l'arrière jusqu'à ce que les goujons filetés soient bien engagés dans les loquets de sécurité avant et arrière. Le loquet de sécurité arrière n'est pas verrouillable.

Note : À cause de variations dans le rembourrage et le modèle, il se peut que la longueur du goujon fileté soit ajustée pour tenir dans les loquets de sécurité. Desserrer ou resserrer les goujons filetés pour obtenir un jeu adéquat.

16. Continuer de connecter les modules jusqu'à ce qu'ils soient tous bien connectés.
17. Passer aux instructions de la section *Montage de la batterie de secours*.

AVIS : Pour réduire le risque de dommages au produit -

- Ne pas déplacer les modules connectés. Le but du système de loquets de sécurité est de connecter les modules et de les empêcher de se séparer. Le système de loquets de sécurité n'offre pas un soutien structurel adéquat pour déplacer les modules connectés.

18. Tous les modules de l'ensemble modulaire doivent être déconnectés avant de déplacer l'ensemble de manière sécuritaire. Pour déconnecter les modules, mettre de la pression sur le bras oscillant du loquet de sécurité verrouillable (FIGURE 14) et glisser le module vers l'avant.

Montage des modulaires inclinables ÉlectroPlus La-Z-Time^{MD}

FIGURE 11

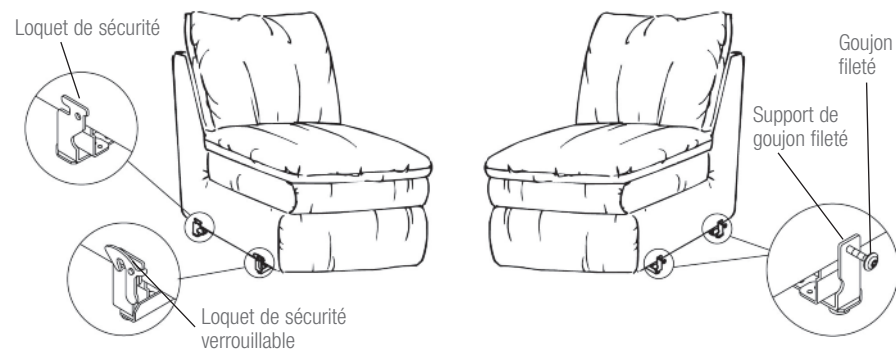

FIGURE 12

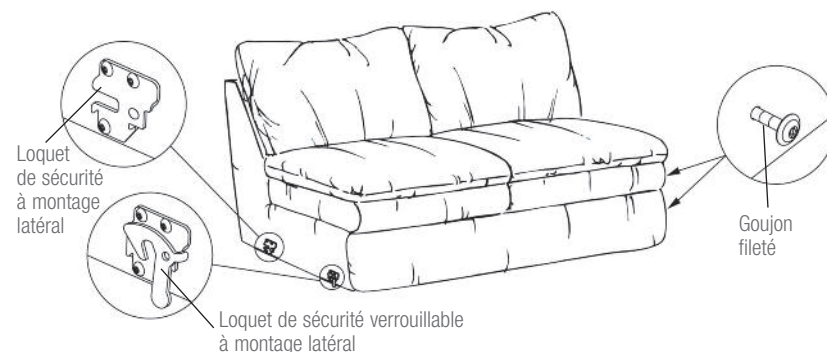

FIGURE 13

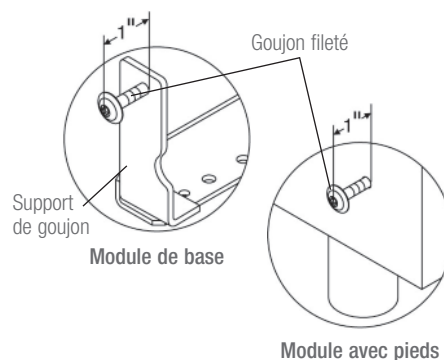
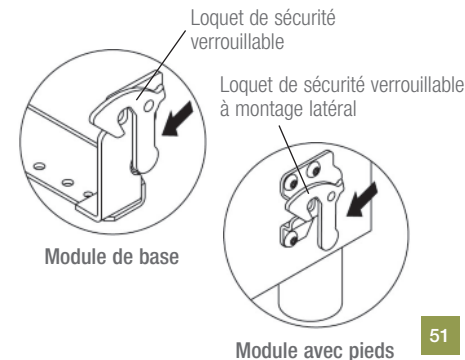

FIGURE 14



Montage de la batterie de secours

AVIS : Remplacer les piles du transformateur électrique tous les six mois et après chaque utilisation lors d'une panne de courant.

La batterie de secours se trouve dans le transformateur électrique et utilise deux piles alcalines de 9 volts, non comprises.

- Débrancher le cordon d'alimentation de 120 volts de la prise de courant, et :
 - Pour le canapé inclinable ÉlectroPlus, déconnecter le cordon d'alimentation du moteur des connecteurs du moteur à l'arrière de chaque bout du canapé.
 - Pour un module inclinable, déconnecter le transformateur électrique du connecteur du moteur à l'arrière du module.
- Le boîtier de la batterie se trouve au fond du transformateur électrique. Glisser le couvercle pour accéder au compartiment intérieur.
- Placer les capuchons de connexion sur les bornes de chaque pile. Placer les piles dans le transformateur électrique.
- Glisser le couvercle de la batterie sur les piles.
- Passer à la section *Fonctionnement*.

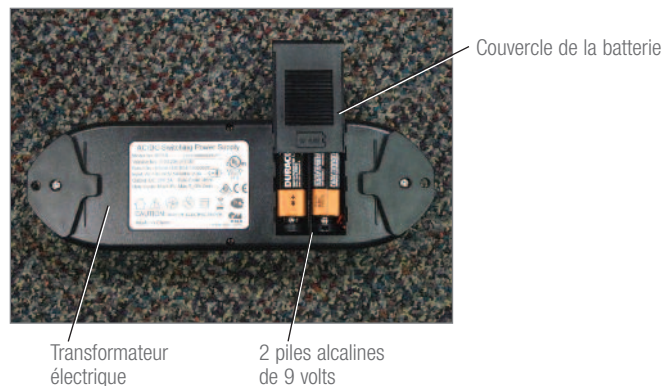

Caractéristiques du transformateur des inclinables ÉlectroPlus :

Entrée : C.A. 110-240V 50/60Hz 2.0A
Sortie : C.C. 29 V 2A

Fonctionnement des canapés inclinables ÉlectroPlus et modulaires inclinables ÉlectroPlus La-Z-Time^{MD}

⚠ DANGER – Pour réduire le risque de blessures graves ou de mort :

- Brancher directement dans une prise de courant au mur. Ne pas utiliser de rallonge, d'adaptateur ou de limiteur de surtension.

⚠ AVERTISSEMENT – Pour réduire le risque de blessures graves :

- Vous asseoir lentement sur le meuble. Pour éviter qu'il bascule, ne pas lancer votre poids contre le dossier. Y aller lentement quand vous vous inclinez ou remettez en position verticale, et vous assurer qu'il n'y a pas d'enfant ou d'animal de compagnie à proximité.
- Pour sortir du meuble en toute sécurité et pour éviter le risque de chute, remettre le dossier en position verticale et refermer le repose-jambes.
- Ne pas utiliser le meuble si la commande électrique est endommagée ou mouillée. Communiquer avec votre détaillant La-Z-Boy^{MD} pour le service.
- Les fauteuils PowerReclineXR ne sont destinés que pour un seul occupant de moins de 136 kg (300 lb). Ne pas faire fonctionner une unité ou un siège individuel avec plus d'un occupant y étant assis ou se trouvant sur l'une ou l'autre des parties du siège ou de l'unité.

Brancher le cordon d'alimentation de 120 volts directement dans une prise de courant au mur. Le dispositif d'alimentation est actionné par un interrupteur, qui est situé soit à l'extérieur ou à l'intérieur du bras en fonction du style.

- Pour allonger le repose-jambes et abaisser le dossier, appuyez sur la partie inférieure de l'interrupteur d'alimentation externe ou sur le bouton avant de l'interrupteur d'alimentation interne et maintenez-le enfoncé. Relâcher le bouton d'alimentation lorsque le repose-jambes et le dossier atteignent la position souhaitée.
- Pour relever le dossier et abaisser le repose-jambes, appuyez sur la partie supérieure de l'interrupteur d'alimentation externe ou sur le bouton arrière de l'interrupteur d'alimentation interne et maintenez-le enfoncé. Relâcher le bouton d'alimentation lorsque le repose-jambes et le dossier atteignent la position souhaitée, ou lorsqu'ils sont complètement fermés.



Les meubles électriques sont dotés d'une caractéristique de dégagement du repose-jambes. Quand le repose-jambes rencontre la plupart des obstructions courantes en se refermant, il se dégage du mécanisme. Vous entendez alors un « pop » et le repose-jambes arrête sa course.

- Si le repose-jambes se dégage du mécanisme, retirer l'obstruction du trajet du repose-jambes. Ensuite, avec les jambes, pousser fermement le repose-jambes pour qu'il se referme. Vous entendez un « pop » quand le repose-jambes se réengage dans le mécanisme.
- En raison de la sensibilité de la fonction de rupture, le repose-jambes peut se désengager si vous placez votre poids vers l'avant de l'unité tout en l'abaissant. Si cela se produit, appuyer fermement avec vos jambes sur le repose-jambes fermé.

AVIS : Pour éviter d'endommager le mécanisme de sécurité, ne pas tenter de réengager le repose-jambes quand il se trouve en position entièrement ouverte.

Dépannage pour les canapés inclinables ÉlectroPlus et modulaires inclinables ÉlectroPlus La-Z-Time^{MD}

⚠ AVERTISSEMENT – Pour réduire le risque de blessures graves :

- Ne pas faire fonctionner le meuble quand les écrous à ailettes qui règlent la tension sont complètement desserrés (voir les instructions pour régler la tension d'inclinaison, accessibles en ligne).
- Vérifier tous les mois l'état des transformateurs, cordons d'alimentation, fiches et connecteurs. Garder le transformateur et les cordons d'alimentation loin des sources de chaleur. Ne jamais faire fonctionner le meuble si le transformateur électrique, les cordons d'alimentation, la fiche ou un connecteur est endommagé. Communiquer avec votre détaillant La-Z-Boy[®] pour le service.
- Les fauteuils La-Z-Time Power ne sont destinés que pour un seul occupant de moins de 136 kg (300 lb). Ne pas faire fonctionner une unité ou un siège individuel avec plus d'un occupant y étant assis ou se trouvant sur l'une ou l'autre des parties du siège ou de l'unité.

Si le repose-jambes arrête sa course pendant qu'il se referme, il peut s'être dégagé du mécanisme. Vérifier les éléments suivants :

1. Vous assurer que le repose-jambes n'est pas entré en contact avec une obstruction pendant qu'il se referme. Retirer toute obstruction du trajet du repose-jambes.
2. Avec les jambes, refermer fermement le repose-jambes.

AVIS : Ne pas tenter de le débrancher en tirant sur le cordon d'alimentation. Toujours tenir la fiche et la tirer.

Si l'inclinable ne fonctionne pas, vérifier les éléments suivants :

1. Vous assurer que le cordon d'alimentation de 120 volts est bien branché dans une prise de courant.
2. Vous assurer que la prise de courant fonctionne. Par exemple, vous assurer qu'aucun fusible n'a sauté et qu'aucun disjoncteur n'a déclenché.
3. Vous assurer que toutes les connexions sont sûres; vous reporter à la section *Montage*.
4. Vous assurer que les cordons d'alimentation ne sont ni coincés ni tordus.
5. Vous assurer que la capacité de fonctionnement n'a pas été dépassée et qu'il y a un seul occupant sur chaque siège individuel ou module; vous reporter à la section *Fonctionnement*.

Si le PowerReclineXR ne fonctionne toujours pas correctement, contacter votre revendeur pour obtenir des instructions sur le retour du meuble à des fins d'examen et de réparation.

Comment disposer vos meubles

⚠ AVERTISSEMENT – Pour réduire le risque de blessures graves :

- Prévoir un parcours sans obstructions pour faire fonctionner le dossier et le repose-jambes. Placer les tables et les carpettes assez loin pour que le repose-jambes puisse s'ouvrir complètement sans frottement ni obstruction.

Pour placer l'inclinable à une distance correcte du mur, incliner complètement le meuble et laisser un minimum de 5 cm (2 po) d'espace entre le haut du dossier et le mur.

Placer les tables et les carpettes assez loin pour que le repose-jambes puisse s'ouvrir complètement sans frottement ni obstruction. Au besoin, relever les patins réglables pour empêcher le repose-jambes d'effleurer ou de frotter les carpettes. Vous reporter à la section *Montage*.

