

operating instructions
instrucciones de operación
instructions

L A Z B O Y®

La-Z-Touch®

Cooler Recliner with Massage & Heat

Sillón reclinable con masajes, calor y cámara
de refrigeración

Fauteuil inclinable massage chaleur
avec refroidisseur

la-z-boy.com

La-Z-Boy Incorporated
1284 N. Telegraph Road
Monroe, MI 48162-5138

L A Z B O Y®

Congratulations!

You are now the proud owner of a state-of-the-art Thermo-Electric Cooler La-Z-Touch® Massage Recliner by La-Z-Boy®.

You have just selected one of the finest quality upholstered products produced in the North American furniture industry, backed by over 80 years of quality manufacturing experience. La-Z-Boy® is proud of our designs and craftsmanship and know you will feel the same as you enjoy your new furniture's comfort and style.

IMPORTANT

Read these instructions thoroughly before using your Thermo-Electric Cooler La-Z-Touch® Massage Recliner. Keep them for future reference.

Table of Contents

Important Safety Instructions.....	4-5
Thermo-Electric Cooler Recliner with 2-Motor Massage & Heat Assembly Instructions.....	6-9
2-Motor Massage & Heat Operating Instructions...	10-11
Thermo-Electric Cooler Operating Instructions.....	12
Thermo-Electric Cooler Care & Maintenance.....	13-14
Thermo-Electric Cooler Recliner with 2-Motor Massage & Heat Troubleshooting.....	15
Reclining Tension Adjustment Instructions.....	16
3-Position Legrest Operating Instructions.....	17
Furniture Placement Guide.....	18
Furniture Placement Guide.....	19

Important Safety Instructions:

Important: Read these instructions thoroughly before using.

DANGER – To reduce the risk of electric shock, serious injury or death:

- Disconnect the electrical plug from the wall outlet before cleaning, moving, servicing or when not in use for an extended period of time.
- Do not use this product if it is wet, in water, around water or any liquid. Do not handle the plug or remote control with wet hands.
- To prevent suffocation keep plastic bags away from children.
- Plug directly into a wall outlet. Do not use an extension cord, adapter, or surge protector.
- Keep cord out of reach of small children, and do not use where it may be a trip hazard.

WARNING – To reduce the risk of burns, fire, electric shock, serious injury or death:

- Always keep open flame and lit cigarettes away from upholstered furniture. Upholstered furniture may burn rapidly with toxic gas and thick smoke.
- Closely supervise children and disabled persons using this product.
- Sit down in the unit slowly. To avoid tipover, do not throw your weight against the back of the unit. Move the unit into or out of the reclining position slowly, making sure that no children or pets are in close proximity.
- This product has many moving parts, serious injury can occur if not used properly. Keep hands, fingers and body parts away from the mechanism. To reduce the risk of head entrapment and other injuries, keep children and pets away from the openings and moving parts in and around furniture.
- Only the occupant should operate the unit. Never attempt to open the legrest by pulling on it.
- Do not stand, sit or place extra weight on the arms, back or open legrest.
- To safely exit the unit and prevent a tripping hazard bring the back upright and close the legrest.
- Do not use this product if it is damaged. Do not use attachments or substitute parts.
- This product is intended for indoor residential use only.
- Provide a clear path for operation of the back and legrest. Place tables and area rugs at a distance to allow the legrest to fully extend without rubbing or interference.
- Check the condition of the power transformers, electrical cords, plugs and connectors monthly. Keep the power transformers and electrical cords away from heat sources. Never operate the unit with a damaged power transformer, electrical cord, plug or connector. Contact your La-Z-Boy® dealer for service.
- Do not use unit if power control is damaged or wet. Do not use unit if the hand wand has been dropped in water or any liquid. Contact your La-Z-Boy® dealer for service.
- This product is not intended for use as a health care device.
- Users of medical devices should contact their health care provider before using this product. Do not use this product if you have poor circulation, are immobile or cannot sense heat, except as directed by your health care provider.

Important Safety Instructions:

Important: Read these instructions thoroughly before using.

- Do not use this product where aerosol (spray) products are being used or where oxygen is being administered.
- Do not operate the unit until the back is installed and locked.
- Before moving the product, disconnect the electrical plug from the wall outlet and secure the mechanism to prevent unexpected opening or movement. Never move the product by the mechanism, legrest, handle, reclining back or swivel base.
- This unit is equipped with a tension adjustment feature for the reclining mechanism that is preset at the factory. The tension setting can be changed for your personal preference. To avoid tipover and insure stability, do not operate the unit with the tension adjustment wing nuts completely loosened (see Reclining Tension Adjustment Instructions).
- Do not attempt to disassemble or service the pump or motor; no serviceable parts are inside. Contact your La-Z-Boy® dealer for service.
- The 01M/01N thermo-electric cooler chair is intended for a single occupant, not exceeding 250 pounds. Do not operate the chair with more than one occupant in or on any part of the chair.
- Do not allow electrical cord to be pinched between moving parts or between the frame and the floor. Do not place cord under carpet or in location where it could become worn.
- Do not use pillow, blanket, or other cover between occupant and chair surface when heat is engaged.
- Always unplug the power cord before connecting or disconnecting the hand wand.
- Unplug the power cord immediately if you detect strange odors or fumes coming from the chair
- Burns may result from improper use and care of internal heating pads. To avoid risk of burns, do not use pins, do not allow heating pad area to become wet, and do not remove upholstery cover.
- Do not attempt to disconnect the power plug by pulling the power cord. Always hold the power plug and pull it out.
- If you give this product to someone else, include this Operating Instructions manual.

NOTICE: To reduce the risk of product damage:

- Damage will occur to the mechanism if the legrest is forced closed from the 1st or 2nd position. The legrest must be extended to the 3rd position and then closed.
- The thermo-electric cooler is not a refrigerator. Do not use for long term storage of food items.
- Excessive weight placed on the arms of the chair may damage the thermo-electric cooler. Never lean or sit on the arms of the chair.
- Never immerse the thermo-electric cooler in water, or any liquid; the thermo-electric cooler will be damaged.
- Prepare the thermo-electric cooler for storage when not in use for an extended period of time (see Thermo-Electric Cooler Care and Maintenance).
- To prevent damage to the power transformer, do not plug in until instructed.
- Gently press the buttons during operation and avoid hitting the buttons with pointed or hard objects.

Thermo-Electric Cooler Recliner with 2-Motor Massage & Heat Assembly Instructions

⚠ WARNING – To reduce the risk of injury:

- Do not operate the unit until the back is installed and locked.

NOTICE: Do not plug the transformer in until instructed.

1. Install the back.

- Lay the back across the chair arms. Lift the back at a slight angle and align the brackets on the back with the brackets on the body (FIGURE 1).
- Lower the back onto the body, making sure the back and body brackets are completely engaged.
 - To make sure the back is properly installed, with both sets of back and body brackets engaged, stand behind the chair and twist the back from side to side. If one or both sides move out of position, the brackets are not engaged (FIGURE 2). Remove the back and repeat the steps above.
 - If you are unable to install the back properly, contact your La-Z-Boy® dealer for assistance.
- Lock the brackets by using a screwdriver to push down the locking levers (FIGURE 3).

2. The thermo-electric cooler power transformer, 2-motor massage and heat power transformer and rubber mat are stored inside the cooler during shipping. Remove the power transformers from the cooler and unwind the cords.

NOTICE: – To reduce the risk of product damage:

- Before operating, remove the white packing material located under the cooler, inside the arm cavity.

3. Packing material is used under the thermo-electric cooler to protect and support the cooler during shipping. The packing material must be removed before operating the cooler to prevent damage. Lift the thermo-electric cooler from the chair arm and set in the seat (FIGURE 4). Remove the white packing material from inside the arm cavity (FIGURE 5).
4. Carefully lower the thermo-electric cooler into the chair arm, making sure the power connector is toward the back of the chair (FIGURE 6).
5. To access the massage connectors, stand at the side of the chair and push the back rearward to recline the seat and back. Hold the top arm closed to prevent the cooler from falling out, and gently tip the chair forward to rest on its arms and the top of the back.

(Assembly Instructions Continued)

Thermo-Electric Cooler Recliner with 2-Motor Massage & Heat Assembly Instructions

FIGURE 1

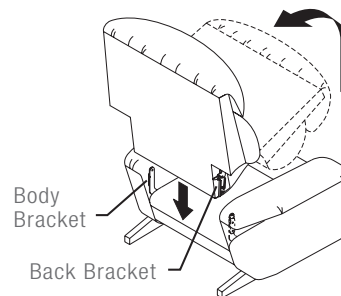

FIGURE 2



Back and body brackets on this side are not engaged. Remove the back and reinstall.

FIGURE 3

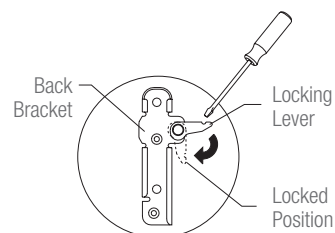

FIGURE 4

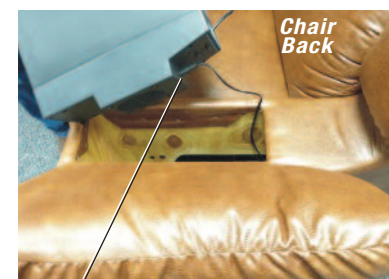

FIGURE 5



White Packing Material

FIGURE 6



Thermo-Electric Cooler Power Connector

Thermo-Electric Cooler Recliner with 2-Motor Massage & Heat Assembly Instructions

- Identify the four electrical connectors at the back of the chair, under the seat (FIGURE 7).
 - The two rectangular connectors are for the hand wand connection (FIGURE 8).
 - The round connector is for the 2-motor massage and heat power transformer connection (FIGURE 8).
 - The black rectangular connector is for the thermo-electric cooler power transformer connection (FIGURE 9).
- Align the two rectangular hand wand connectors (some of the connector pins are square, others are round). Push the connectors together until they lock (FIGURE 8).
- Plug the 2-motor massage and heat power transformer into the round connector. Make sure the connectors are securely fastened (FIGURE 8).
- Plug the thermo-electric cooler power transformer into the black rectangular connector clamped to the inside arm. Push the connectors together until they lock (FIGURE 9).

⚠ WARNING – To reduce the risk of serious injury:

- Check the condition of the power transformers, electrical cords, plugs and connectors monthly. Keep the power transformers and electrical cords away from heat sources. Never operate the unit with a damaged power transformer, electrical cord, plug or connector. Contact your La-Z-Boy® dealer for service.
- Do not allow electrical cord to be pinched between moving parts or between the frame and the floor. Do not place cord under carpet or in location where it could become worn.

- Move the cords away from the base and hold the top arm closed to prevent the cooler from falling out. Gently return the chair to the upright position. Make sure the cords are not pinched in moving parts or under the base.

⚠ WARNING – To reduce the risk of serious injury:

- Provide a clear path for operation of the back and legrest. Place tables and area rugs at a distance to allow the legrest to fully extend without rubbing or interference.

- Choose a location for the chair that is close to an electrical outlet. Proceed to the Operating Instructions.

NOTICE: To prevent damage to the connectors and cords, it is important to unfasten all connections prior to removing the back.

- To remove the back, unplug the power transformers from the electrical outlet and reverse the Assembly Instructions steps.

Thermo-Electric Cooler Recliner with 2-Motor Massage & Heat Assembly Instructions

FIGURE 7

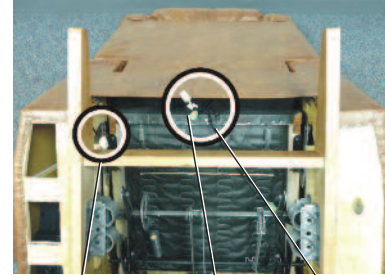

Thermo-Electric Cooler Power Transformer Connector Hand Wand Connectors Massage & Heat Power Transformer Connector

FIGURE 8



Hand Wand Connectors Massage & Heat Power Transformer Connectors

FIGURE 9



Thermo-Electric Cooler Power Transformer Connection

FIGURE 10



Thermo-Electric Cooler Power Transformer Massage & Heat Power Transformer

La-Z-Touch® 2-Motor Massage & Heat Recliner Operating Instructions

⚠ DANGER – To reduce the risk of serious injury:

- Plug directly into a wall outlet. Do not use an extension cord, adapter, or surge protector.

⚠ WARNING – To reduce the risk of serious injury:

- Sit down in the unit slowly. To avoid tip over, do not throw your weight against the back of the unit. Move the unit into or out of the reclining position slowly, making sure that no children or pets are in close proximity.
- The 01M/01N chair is intended for a single occupant, not exceeding 250 pounds. Do not operate the chair with more than one occupant in or on any part of the chair.
- To safely exit the unit and prevent a tripping hazard, bring the back upright and close the legrest.

Operating Instructions for 2-Motor Massage and Heat

Plug the 2-motor massage and heat power transformer directly into a wall outlet. *Make sure there is enough slack in the cord running from the chair to the outlet to allow for rocking and reclining. Never stretch or strain a cord.*

Automatic Timer Operation

The system has an automatic timer that will shut off the **MASSAGE** and **HEAT** functions after approximately 15 to 30 minutes of operation.

- Pushing down on the **POWER** button or either zone button will restart the massage.
- Pushing down on the **HEAT** button will restart the heat. Push down once for Low Heat and twice for High Heat.
- When you are finished, make sure to push the **POWER** button and the **HEAT** button (if activated) to turn the system off. Press the **HEAT** button twice if in Low Heat setting.
- The timer will also reset if you unplug the 2-motor massage and heat power transformer or if there is a power outage.

The massage and heat functions may start automatically when electrical power is restored after a power outage. The timer should automatically shut down the massage and heat within 15 to 30 minutes. There should be no risk of injury or damage if this happens. However, we recommend that you unplug the power transformers if you will be away from your residence for an extended period of time.

Transformer specifications depend on production date. Refer to transformer to determine which specifications apply to your product.

La-Z-Touch 2-Motor Massage and Heat Power Transformer Specifications:

Input: 120V AC 60Hz 30W, Output: 12V AC 1500mA

or

Input: 100-240V AC 50-60Hz 1.5A, Output: 13.8V DC 2.9A

La-Z-Touch® 2-Motor Massage & Heat Recliner Operating Instructions

POWER

Activates massage system when button is backlit with LED. Press once for 15-min. timer. Press and hold down for 30-min. timer.

NOTE: To restart unit after timer shuts off, press either **ZONE** or **PWR** button.

ZONES

Activates any or all zones. LED indicates which zone(s) has been selected.

INTENSITY

Will increase (+) or decrease (-) intensity during all modes.

HEAT

Activates heat. Press once for low and twice for high. Use independently or with massage feature.

NOTE: Heat will deactivate in 30 minutes. To restart, press the **HEAT** button again.

MODES

ZONE - Choose either or both zones for massage.

PULSE - Massage turns on and off to simulate a pulsing action.

WAVE - Massage moves up and down or side to side, depending on style, in a wave-like action.

SPEED

Controls pulsing frequency of massage in **PULSE** mode and controls velocity as it cycles through in **WAVE** mode. Press (+) to increase and (-) to decrease.

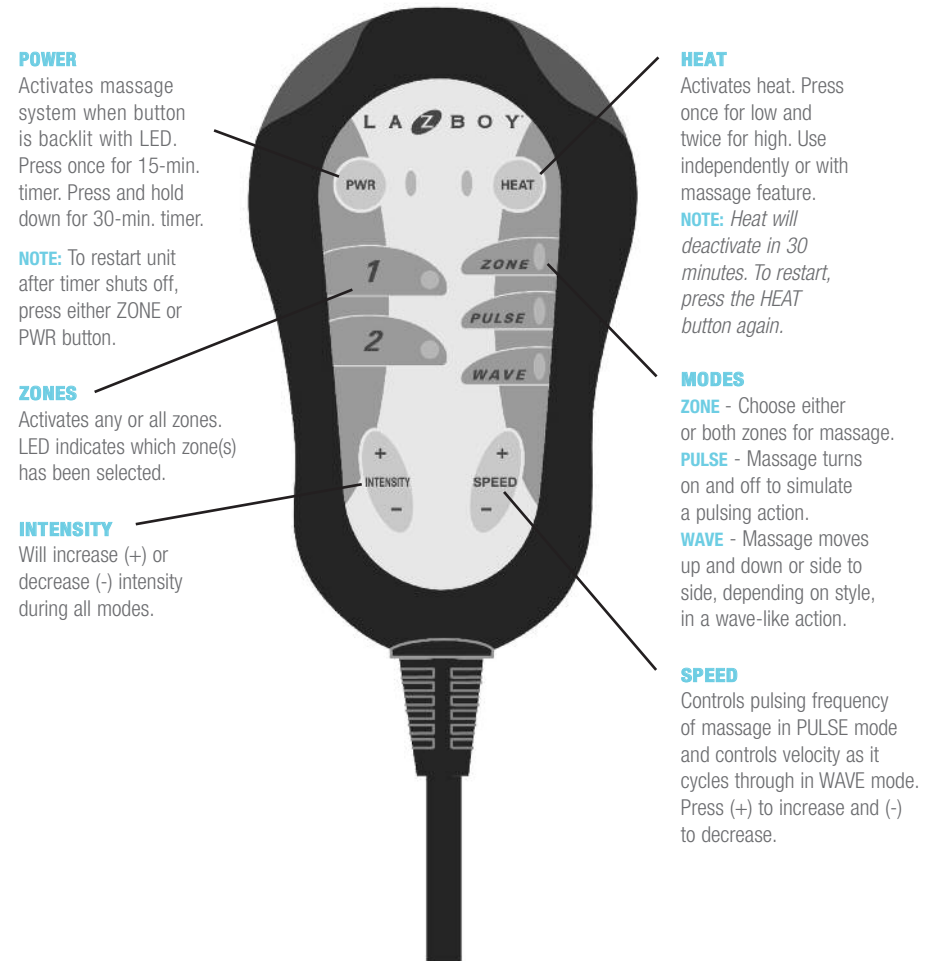

⚠ WARNING – To reduce the risk of serious injury:

- Do not use unit if power control is damaged or wet. Do not use unit if the hand wand has been dropped in water or any liquid. Contact your La-Z-Boy® dealer for service.

Thermo-Electric Cooler Operating Instructions

⚠ DANGER - To reduce the risk of electric shock or serious injury:

- Disconnect the electrical plug from the wall outlet before cleaning, moving, servicing or when not in use for an extended period of time.
- Plug directly into a wall outlet. Do not use an extension cord, adapter, or surge protector.

NOTICE: - To reduce the risk of product damage:

- The thermo-electric cooler is not a refrigerator. Do not use for long term storage of food items.
- Never immerse the thermo-electric cooler in water, or any liquid.

Thermo-Electric Cooler Operating Information

The Thermo-Electric Cooler is designed to keep pre-chilled food and beverages cold. For maximum efficiency avoid placing warm or room temperature products in the cooler.

The Thermo-Electric Cooler will lower the temperature to approximately 40° below ambient room temperature. In normal room temperatures the cooler operates as follows:

- The cooling cycle starts when the temperature inside the cooler reaches 46° to 50° F or higher.
- The cooling cycle stops when the temperature has reached 38° – 40° F.

In very warm room temperatures, the inside temperature of the cooler may be higher and the cooling cycle will run continuously.

Operating Instructions for the Thermo-Electric Cooler

Plug the thermo-electric cooler power transformer directly into a wall outlet. *Make sure there is enough slack in the cord running from the chair to the outlet to allow for rocking and reclining. Never stretch or strain a cord.*

1. To turn the thermo-electric cooler on, press the on/off switch located on the top of the cooler. A red light on the switch indicates the cooler is on.
2. Place pre-chilled items in the cooler.
3. Do not use ice or water in the cooler. The cooler does not have a drain.
4. Do not leave the cooler top open when the cooler is on.
5. To turn the thermo-electric cooler off, press the on/off switch located on the top of the cooler. The red light on the switch will turn off.
6. Turn the thermo-electric cooler off and unplug the power transformer when not in use.

Thermo-Electric Cooler Care and Maintenance

⚠ DANGER - To reduce the risk of electric shock or serious injury:

- Disconnect the electrical plug from the wall outlet before cleaning, moving, servicing or when not in use for an extended period of time.
- Plug directly into a wall outlet. Do not use an extension cord, adapter, or surge protector.

NOTICE: - To reduce the risk of product damage:

- Never immerse the thermo-electric cooler in water, or any liquid.
- Prepare the thermo-electric cooler for storage when not in use for an extended period of time.

Proper care and maintenance is necessary for maximum cooler performance.

Thermo-Electric Cooler Cleaning

1. Turn the thermo-electric cooler off and unplug both power transformers.
2. Remove the rubber mat from inside the cooler. Rinse mat with water and let dry.
3. Use a soft damp cloth to clean the inside of the cooler. A mild dishwashing detergent may be used when additional cleaning is necessary. Do not use harsh cleaning agents, solvents or other abrasive products to clean the cooler.
4. Dry the inside of the cooler with a soft cloth or paper towel.
5. Place the rubber mat in the bottom of the cooler.
6. Plug both power transformers directly into a wall outlet.

Thermo-Electric Cooler Defrosting

It is possible for the thermo-electric cooler to accumulate frost when operated for an extended period of time. Defrosting is necessary to maintain the efficiency of the cooler.

1. Turn the thermo-electric cooler off and unplug both power transformers.
2. Open the cooler and let it sit at room temperature until the frost melts. To prevent damage, do not chip the frost from the cooler.
3. Remove the rubber mat from inside the cooler and let dry.
4. Dry the inside of the cooler with a soft cloth or paper towel.
5. Place the rubber mat in the bottom of the cooler.
6. Plug both power transformers directly into a wall outlet.

(Cooler Care and Maintenance Continued)

Thermo-Electric Cooler Care and Maintenance

Thermo-Electric Cooler Vent Cleaning

Vacuuming the vents once a year is recommended for maximum cooler performance. Homes with multiple pets should vacuum the vents more frequently.

1. Turn the thermo-electric cooler off and unplug both power transformers.
2. Carefully lift the thermo-electric cooler from the arm of the chair and set in the seat.
3. Disconnect the power cord from the outlet on the backside of the cooler.
4. Use a vacuum with a crevice tool, or similar attachment, to vacuum the vents on the lower sides and bottom of the cooler (FIGURE 1).
5. Lay the cooler in the seat and connect the power cord to the outlet on the cooler.
6. Carefully lower the thermo-electric cooler into the arm of the chair, making sure the power connector is toward the back of the chair (FIGURE 2).
7. Plug both power transformers directly into a wall outlet.

FIGURE 1

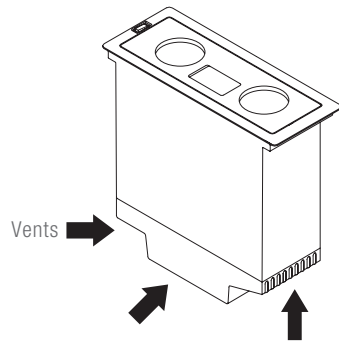
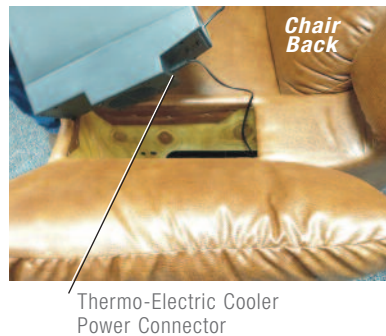

FIGURE 2



Thermo-Electric Cooler Storage

Proper storage of thermo-electric cooler is important if the cooler will not be operated for an extended period of time.

1. Turn the thermo-electric cooler off and unplug both power transformers.
2. Follow the **Defrosting and Cleaning** steps if necessary.
3. Make sure the inside of the cooler is completely dry.
4. Place crumpled newspaper inside the thermo-electric cooler to keep the cooler fresh during storage.

Thermo-Electric Cooler Recliner with 2-Motor Massage & Heat Troubleshooting Instructions:

⚠ WARNING - To reduce the risk of serious injury:

- Do not attempt to disassemble or service the pump or motor; no serviceable parts are inside. Contact your La-Z-Boy® dealer for service.

Troubleshooting for 2-Motor Massage and Heat Function

There are no user maintenance or repair requirements. If the massage or heat function does not work:

1. Make sure that the Automatic Timer Operation has not been activated. Press the Power button to restart the massage. Press the Heat button to restart the heat.
2. Make sure the power transformer is plugged into an electrical outlet.
3. Make sure the electrical outlet is working. For example, make sure there are no blown fuses or tripped circuit breakers.
4. Make sure all the connectors are secured; refer to the Assembly Instructions.
5. Make sure that the electrical cords are not crimped or pinched in any way. Make sure the electrical cord or plug is not damaged.

If the massage system still does not operate properly, contact your dealer for instructions on returning the unit for examination and repair. Except for replacement of the power transformer, *never attempt to make any repairs or adjustments yourself.*

2-Motor Massage and Heat Power Transformer Replacement

If the power transformer must be replaced:

1. Unplug both power transformers from the electrical outlet.
2. Locate the 2-motor massage and heat power transformer connection; refer to the Assembly Instructions.
3. Gently pull the connectors apart to disengage.
4. Push the replacement 2-motor massage and heat power transformer connector into the mating connector; refer to the Assembly Instructions. Make sure the connectors are securely fastened.

Troubleshooting for Thermo-Electric Cooler Function

There are no repair requirements. If the thermo-electric cooler does not work:

1. Make sure the thermo-electric cooler power transformer is plugged into a working outlet.
2. Make sure the thermo-electric cooler switch is turned on.
3. Make sure the thermo-electric cooler connectors are secured; refer to the Assembly Instructions.

If the thermo-electric cooler still does not work, contact your dealer for instructions on returning the unit for examination and repair. *Never attempt to make any repairs or adjustments yourself.*

Reclining Tension Adjustment Instructions:

⚠ WARNING - To reduce the risk of injury:

- This unit is equipped with a tension adjustment feature for the reclining mechanism that is preset at the factory. The tension setting can be changed for your personal preference. To avoid tipover and assure stability, do not operate the unit with the tension adjustment wing nuts completely loosened.

NOTICE: - To reduce risk of product damage:

- Make sure the legrest is closed before tilting forward and adjusting the tension.
- Do not completely tighten the wing nuts. The tension springs should not be completely compressed after making adjustments. If this occurs, the wing nuts must be loosened a minimum of 1/2-turn to avoid damage to the spring tension assembly.
- Do not completely loosen the wing nuts. The spring should not slide on the bolt after making adjustments. If the spring slides on the bolt, tighten the wing nut clockwise a minimum of 1/2-turn, after the spring no longer slides on the bolt.
- Adjust both wing nuts equally.

Reclining Tension Adjustment Instructions

You can adjust the tension of the reclining mechanism to respond to your individual size.

1. Unplug both power transformers from the electrical outlet. Gently roll the reclining chair forward to rest on its arms and top of the back. Locate the wing nuts, one on each side, toward the back of the recliner under the reclining seat (only one side shown below).
2. Adjust the tension by turning the wing nuts in 1/4-turn increments until the desired setting is reached.
 - A taller or heavier person may choose to increase the reclining tension by tightening the wing nuts clockwise.
 - A smaller person may choose to decrease the reclining tension by loosening the wing nuts counterclockwise.
3. Return the reclining chair to the upright position and test the new setting. Make additional adjustments if needed, repeating these steps. Plug both power transformers directly into a wall outlet.

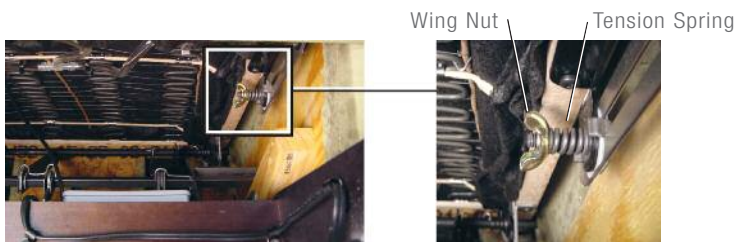

3-Position Legrest Operating Instructions:

⚠ WARNING - To reduce the risk of serious injury:

- Provide a clear path for operation of the back and legrest. Place tables and area rugs at a distance to allow the legrest to fully extend without rubbing or interference.
- To safely exit the unit and prevent a tripping hazard, bring the back upright and close the legrest.

NOTICE: - To reduce risk of product damage:

- Damage will occur to the mechanism if the legrest is forced closed from the 1st or 2nd position. The legrest must be extended to the 3rd position and then closed.

To Operate the Legrest

1. Your reclining chair is equipped with a three-position locking legrest for seating comfort. Simply rotate the handle to operate the legrest (FIGURE 1). You may stop in any one of three ideal positions. The 1st position is slightly inclined for relaxed reading (FIGURE 2). The 2nd position is slightly more inclined for comfortable television viewing (FIGURE 3). The 3rd position is fully extended for complete relaxation (FIGURE 4). To lower the legrest, rotate the handle counterclockwise to the fully extended position, then rotate clockwise to the fully closed position.
2. The chair back can be reclined with the legrest closed or extended. To recline, apply pressure to the back. Sit upright to return the back to an upright position.
3. Bring the back upright and close the legrest before getting out of the chair.

Additional Feature on Selected Styles

The chair body can be tilted back when the legrest is in use. Shifting your body weight rearward will cause the chair body to tilt backward offering a number of different positions.

FIGURE 1

CLOSED POSITION



FIGURE 2

1ST POSITION



FIGURE 3

2ND POSITION



FIGURE 4

3RD POSITION



Furniture Placement Guide:

⚠ WARNING - To reduce the risk of serious injury:

- Provide a clear path for operation of the back and legrest. Place tables and area rugs at a distance to allow the legrest to fully extend without rubbing or interference.

Furniture Placement Guide

To place your reclining chair the proper distance from the wall, fully recline the chair and leave a minimum of 2" of space between the top of the back and the wall (FIGURE 1).

Make sure tables and other items are at a safe distance to avoid interference with the operation of the legrest. Improper placement of a table could cause the occupant to become trapped in the seat, as demonstrated in FIGURE 2. There must be enough clearance for the legrest to be fully extended before closing; see 3-Position Legrest Operating Instructions.

FIGURE 1



FIGURE 2



Notes:

¡Felicitaciones!

Usted es ahora el orgulloso propietario de un moderno sillón reclinable con cámara de refrigeración termoeléctrica y 2 motores para masaje y calor La-Z-Touch® de La-Z-Boy®.

Acaba de seleccionar uno de los productos tapizados de más alta calidad originados en la industria mobiliaria de Estados Unidos, con el respaldo de más de 80 años de excelencia en fabricación.

En La-Z-Boy® estamos orgullosos de nuestros diseños y nuestro trabajo, y sabemos que usted sentirá lo mismo cuando comience a disfrutar del confort y el estilo de su nuevo mobiliario.

IMPORTANTE

Lea estas instrucciones cuidadosamente antes de usar su Sillón reclinable con cámara de refrigeración termoeléctrica para masaje y calor La-Z-Touch®. Guárdelas para futura referencia.

Tabla de contenidos

Instrucciones importantes de seguridad.....	22-23
Instrucciones de armado del sillón reclinable con cámara de refrigeración termoeléctrica y 2 motores para masaje y calor.....	24-27
Instrucciones de operación para calor y masaje con 2 motores.....	28-29
Instrucciones de operación de la cámara de refrigeración termoeléctrica.....	30
Mantenimiento y cuidado de la cámara de refrigeración termoeléctrica.....	31-32
Solución de problemas del sillón reclinable con cámara de refrigeración termoeléctrica y 2 motores para masaje y calor.....	33
Instrucciones de ajuste de la tensión de reclinación.....	34
Instrucciones de utilización del apoyapiernas de 3 posiciones.....	35
Guía para la ubicación del mobiliario.....	36
Notas.....	37

Instrucciones Importantes de seguridad:

Importante: Lea detenidamente estas instrucciones antes de utilizar el producto.

PELIGRO – Para reducir el riesgo de choque eléctrico, lesiones graves o muerte:

- Desconecte el enchufe eléctrico del tomacorriente antes de limpiar, mover o hacer un servicio al sillón, o cuando éste no se use por un período prolongado.
- No use este producto si está mojado, en agua, cerca de agua o de cualquier líquido. No toque el enchufe o el control remoto si sus manos están mojadas.
- Para evitar la asfixia, mantenga las bolsas plásticas lejos de los niños.
- Enchufe directamente en un tomacorriente de pared. No utilice un cable de extensión, adaptador o protector contra sobretensión.
- Mantenga el cordón alejado de los niños pequeños y no lo use si puede implicar riesgo de tropiezos.

ADVERTENCIA – Para reducir el riesgo de quemaduras, incendio, choque eléctrico o lesiones graves:

- Siempre mantenga las llamas abiertas y los cigarrillos encendidos lejos del mobiliario tapizado, ya que éste puede arder rápidamente, produciendo gas tóxico y humo espeso.
- Supervise de cerca a los niños y a las personas incapacitadas cuando utilicen este producto.
- Siéntese en la unidad lentamente. Para evitar que ésta se tumbe, no arroje su peso contra el respaldo. Recline o enderece la unidad lentamente, asegurándose de que no haya niños ni mascotas cerca.
- Este producto tiene muchas partes móviles que pueden causar lesiones serias si no se utilizan correctamente. Mantenga las manos, dedos y demás partes del cuerpo lejos del mecanismo. Para reducir el riesgo de que la cabeza quede atrapada y de otras lesiones, mantenga a los niños y a las mascotas lejos de las aberturas y piezas móviles del mobiliario.
- Sólo el ocupante debe operar la unidad. Nunca trate de abrir el apoyapiernas jalándolo.
- No se pare, no se siente ni coloque peso adicional sobre los apoyabrazos, el respaldo o el apoyapiernas abierto.
- Para salir de la unidad sin problemas y evitar el riesgo de tropiezos, enderece el respaldo y cierre el apoyapiernas.
- Si el producto está dañado, no lo use. No utilice accesorios ni componentes sustitutos.
- Este producto es sólo para uso residencial en interiores.
- Deje un espacio libre para el funcionamiento del respaldo y el apoyapiernas del sillón. Coloque las mesas y alfombras sueltas a distancia para poder extender completamente el apoyapiernas sin roces ni interferencias.
- Verifique mensualmente el estado de los transformadores de energía, los cables eléctricos, los enchufes y los conectores. Mantenga los transformadores de energía y los cables eléctricos alejados de fuentes de calor. Nunca ponga la unidad en funcionamiento si un transformador de energía, un cable eléctrico, un enchufe o un conector están dañados. Comuníquese con su representante de La-Z-Boy para realizar el mantenimiento de la unidad.
- No use la unidad si el control de encendido está dañado o húmedo, o si la varilla de comando ha caído al agua u otro líquido. Comuníquese con el representante de La-Z-Boy® para realizar un servicio a la unidad.
- Este producto no fue diseñado como dispositivo de asistencia médica.
- Quienes utilicen dispositivos médicos, deben consultar a su profesional de la salud antes de usar este producto. No lo utilice si sufre de mala circulación, está inmobilizado o es insensible al calor, salvo que así se lo indique su profesional de la salud.

Guarde estas instrucciones

Instrucciones Importantes de seguridad:

Importante: Lea detenidamente estas instrucciones antes de utilizar el producto.

- No utilice este sillón donde se usen productos en aerosol (en atomizador) ni donde se administre oxígeno.
- No opere la unidad hasta que el respaldo esté instalado y fijo.
- Antes de mover el producto, desconecte el enchufe eléctrico del tomacorriente de pared y asegure el mecanismo para evitar una abertura o movimiento inesperado. Nunca mueva el producto al jalando el mecanismo, el apoyapiernas, la manija, el respaldo reclinable o la base giratoria.
- Esta unidad está equipada con una función de ajuste de tensión para el mecanismo reclinable, la cual viene preajustada de fábrica pero puede cambiarse según su preferencia personal. Para evitar que la unidad se tumbe y asegurar su estabilidad, no la opere cuando las tuercas mariposa de ajuste de tensión estén completamente flojas (vea las Instrucciones de ajuste de la tensión de reclinación).
- No trate de desarmar o hacer un servicio a la bomba o al motor. Estos no contienen piezas que se puedan reparar. Comuníquese con el distribuidor La-Z-Boy® para obtener información sobre el servicio.
- El sillón con cámara de refrigeración termoeléctrica 01M/01N está diseñado para un ocupante que no supere las 250 libras. No opere el sillón con más de un ocupante en éste o en cualquier parte del sillón.
- Controle que el cable eléctrico no quede atrapado entre las partes móviles o entre la estructura y el piso. No coloque el cable debajo de alfombras o en lugares donde pueda desgastarse.
- No coloque almohadas, mantas o cobertores entre el ocupante y la superficie del sillón cuando se active la función térmica.
- Siempre desenchufe el cable de energía antes de conectar o de desconectar la varilla de comando.
- Desenchufe inmediatamente el cable de energía si detecta olores extraños o humo provenientes del sillón.
- Podría sufrir quemaduras a causa del uso y cuidado incorrecto de las almohadillas térmicas internas. Para evitar el riesgo de quemaduras, no utilice alfileres, no permita que se moje el área de la almohadilla térmica y no retire la funda de tapizado.
- No intente desenchufar la unidad tirando del cordón. Siempre sujete el enchufe y tírelo hacia fuera.
- Si le da este producto a otra persona, déle también este manual de instrucciones de operación.

AVISO: Para evitar que el producto se dañe –

- Si se fuerza el cierre del apoyapiernas desde la 1ra o 2da posición, el mecanismo se dañará. El apoyapiernas debe extenderse a la 3ra posición y luego cerrarse.
- La cámara de refrigeración termoeléctrica no es un refrigerador. No la utilice para almacenar alimentos durante períodos largos.
- El peso excesivo colocado sobre los brazos del sillón puede dañar la cámara de refrigeración termoeléctrica. Nunca se recueste ni se siente sobre los brazos del sillón.
- Nunca sumerja la cámara de refrigeración termoeléctrica en agua o en cualquier líquido, la cámara de refrigeración termoeléctrica se dañará.
- Prepare la cámara de refrigeración termoeléctrica para su almacenamiento cuando no esté en uso durante un período prolongado (consulte Mantenimiento y cuidado de la cámara de refrigeración termoeléctrica).
- Para impedir daños al transformador eléctrico, no enchufe antes de lo indicado.
- Presione ligeramente los botones durante la operación y no golpee los botones con objetos puntiagudos o duros.

Guarde estas instrucciones

Instrucciones de operación para calor y masaje con 2 motores

ADVERTENCIA – Para reducir el riesgo de lesiones:

- No opere la unidad hasta que el respaldo esté instalado y fijo.

AVISO: No enchufe el transformador hasta que se le indique.

1. Instale el respaldo.

- Coloque el respaldo atravesado sobre los apoyabrazos del sillón. Levante el respaldo a un ángulo leve y alinee las ménsulas de soporte del respaldo con las ménsulas del cuerpo (FIGURA 1).
- Baje el respaldo sobre el cuerpo, asegurándose de que las ménsulas de soporte se enganchen completamente.
 - Para asegurarse de que el respaldo esté correctamente instalado con ambos juegos de ménsulas de soporte (del respaldo y del cuerpo) enganchadas, párese detrás del sillón y mueva el respaldo de lado a lado. Si uno o ambos laterales se salen de su posición es porque las ménsulas de soporte no están enganchadas (FIGURA 2). Quite el respaldo y repita los pasos anteriores.
 - Si no logra instalar correctamente el respaldo, comuníquese con el distribuidor de La-Z-Boy® para solicitar ayuda.
- Fije las ménsulas utilizando un destornillador para empujar hacia abajo las palancas de inmovilización (FIGURA 3).

2. El transformador de energía de la cámara de refrigeración termoeléctrica, el transformador de energía del masajeador de 2 motores y de la unidad de calor, y la almohadilla de caucho se almacenan dentro de la cámara de refrigeración durante el transporte. Retire los transformadores de energía de la cámara de refrigeración y desenrolle los cables.

AVISO: – Para reducir el riesgo de ocasionar daños al producto:

- Antes de usar, retire el material blanco de empaque que se encuentra debajo de la cámara de refrigeración, dentro de la cavidad del brazo.

3. Se utiliza material de empaque debajo de la cámara de refrigeración termoeléctrica para proteger y dar soporte a la cámara de refrigeración durante el transporte. Debe retirar el material de empaque antes de usar la cámara de refrigeración para evitar daños. Levante la cámara de refrigeración termoeléctrica del brazo del sillón y colóquela en el asiento (FIGURA 4). Retire el material blanco de empaque de adentro de la cavidad del brazo (FIGURA 5).
4. Baje cuidadosamente la cámara de refrigeración termoeléctrica sobre el brazo del sillón, asegurándose de que el conector eléctrico quede hacia el respaldo del sillón (FIGURA 6).
5. Para acceder a los conectores, mantenga el brazo superior cerrado para impedir que se caiga el enfriador e incline levemente hacia delante el sillón para que quede apoyado sobre los descansabrazos y la parte superior del respaldo. Los conectores se encuentran en la parte trasera del sillón debajo del asiento.

(Instrucciones de armado, continuación)

Instrucciones de operación para calor y masaje con 2 motores

FIGURA 1



FIGURA 2



Las ménsulas del cuerpo y del respaldo de este lado no están enganchadas. Quite el respaldo y vuelva a instalarlo.

FIGURA 3

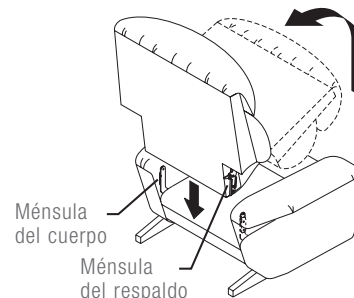

FIGURA 4



FIGURA 5

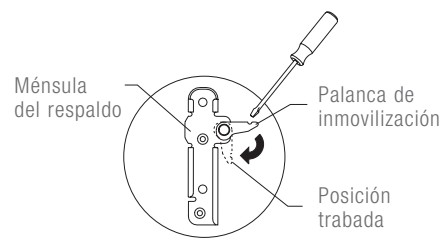

Material blanco de empaque

FIGURA 6

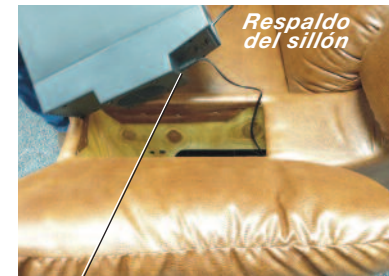

Conector eléctrico de la cámara de refrigeración termoeléctrica

Instrucciones de armado del sillón reclinable con cámara de refrigeración termoeléctrica y 2 motores para masaje y calor:

- Identifique los cuatro conectores eléctricos en el respaldo del sillón, debajo del asiento (FIGURE 7).
 - Los dos conectores rectangulares son para la conexión de la varilla manual (FIGURE 8).
 - El conector redondo es para la conexión del transformador de energía de los 2 motores para calor y masaje (FIGURE 8).
 - El conector rectangular negro es para la conexión del transformador de energía de la cámara de refrigeración termoeléctrica (FIGURE 9).
- Alinee los dos conectores rectangulares de la varilla manual (algunas de las clavijas del conector son cuadradas, otras son redondas). Presione los conectores juntos hasta que traben (FIGURE 8).
- Enchufe el transformador de energía de los 2 motores para calor y masaje en el conector redondo. Asegúrese de que los conectores estén afianzados de manera segura (FIGURE 8).
- Enchufe el transformador de energía de la cámara de refrigeración termoeléctrica en el conector rectangular negro que está asegurado a la parte interior del brazo. Presione los conectores juntos hasta que traben (FIGURE 9).

⚠ ADVERTENCIA – Para reducir el riesgo lesiones graves:

- Verifique mensualmente el estado de los transformadores de energía, los cables eléctricos, los enchufes y los conectores. Mantenga los transformadores de energía y los cables eléctricos alejados de fuentes de calor. Nunca ponga la unidad en funcionamiento si un transformador de energía, un cable eléctrico, un enchufe o un conector están dañados. Comuníquese con su representante de La-Z-Boy para realizar el mantenimiento de la unidad.
- No permita que el cable eléctrico quede comprimido entre las partes en movimiento o entre el marco y el piso. No coloque el cable debajo de la alfombra o en una ubicación en donde se puede desgastar.

- Mueva los cables lejos de la base y sostenga el brazo superior cerrado para evitar que la cámara de refrigeración se caiga. Regrese suavemente el sillón a la posición recta. Asegúrese de que los cordones no estén comprimidos por partes en movimiento o debajo de la base (FIGURA 12).

⚠ ADVERTENCIA – Para reducir el riesgo de choque eléctrico o lesiones graves:

- Deje un espacio libre para el funcionamiento del respaldo y el apoyapiernas del sillón. Coloque las mesas y alfombras sueltas a distancia para poder extender completamente el apoyapiernas sin roces ni interferencias.

- Elija una ubicación para el sillón que esté cerca de un tomacorriente eléctrico. Continúe con las Instrucciones de operación.

AVISO: Para evitar que se dañen los conectores y cables, es importante desconectar todas las conexiones antes de quitar el respaldo.

- Para retirar el respaldo, desenchufe los transformadores de energía del tomacorriente eléctrico e invierta los pasos de las Instrucciones de armado.

Instrucciones de armado del sillón reclinable con cámara de refrigeración termoeléctrica y 2 motores para masaje y calor:

FIGURA 7

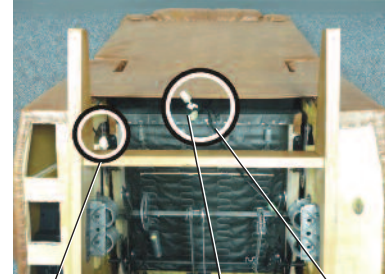

Conector del transformador de energía de la cámara de refrigeración

Conectores de la varilla manual

Conector del transformador de energía para masaje y calor

FIGURA 8



Conectores de la varilla manual

Conectores del transformador de energía para masaje y calor

FIGURA 9



Conectores del transformador de energía de la cámara de refrigeración termoeléctrica

FIGURA 10



Transformador de energía de la cámara de refrigeración

Transformador de energía para masaje y calor

Instrucciones de operación del sillón reclinable con 2 motores para masaje y calor La-Z-Touch®:

⚠ PELIGRO – Para reducir el riesgo de lesiones graves:

- Enchufe directamente en un tomacorriente de pared. No utilice un cable de extensión, adaptador o protector contra sobretensión.

⚠ ADVERTENCIA – Para reducir el riesgo de lesiones graves:

- Siéntese en la unidad lentamente. Para evitar que ésta se tumbe, no arroje su peso contra el respaldo. Recline o enderece la unidad lentamente, asegurándose de que no haya niños ni mascotas cerca.
- El sillón 01M/01N está diseñado para un ocupante, que no supere las 250 libras. No opere el sillón con más de un ocupante en éste o en cualquier parte del sillón.
- Para salir de la unidad sin problemas y evitar el riesgo de tropezos, enderece el respaldo y cierre el apoyapiernas.

Instrucciones de operación para calor y masaje con 2 motores

Enchufe el transformador de energía para calor y masaje con 2 motores directamente en un tomacorriente de pared. *Asegúrese de que el cable que va del sillón al tomacorriente esté lo suficientemente flojo como para permitir que el sillón se meza y se recline. Nunca tense ni someta un cable a esfuerzo.*

Operación del temporizador automático

El sistema tiene un temporizador automático que detendrá las funciones de **MASAJE** y **TÉRMICA** después de aproximadamente 15 a 30 minutos de funcionamiento.

- Al presionar el botón **POWER** (encendido) o cualquier botón de zona, se reiniciará el masaje.
- Al presionar el botón **HEAT** (calor) se reiniciará la función térmica. Presiónelo una vez para seleccionar calor bajo, o dos veces para calor alto.
- Cuando termine, asegúrese de presionar el botón **POWER** y el botón **HEAT** (si está activado) para apagar la unidad. Presione el botón **HEAT** dos veces si está en la posición de calor bajo.
- El temporizador también se restablecerá si desenchufa el transformador de energía para calor y masaje con 2 motores o si hay un corte de energía.

Las funciones de masaje y térmica pueden iniciarse automáticamente cuando se restablece la energía luego de un corte. El temporizador apagará automáticamente ambas funciones dentro de los siguientes 15 a 30 minutos. Esto no presenta ningún riesgo de lesiones o daños. Sin embargo, recomendamos que desenchufe los transformadores de energía si estará fuera de su casa durante un período prolongado.

Las especificaciones del transformador dependen de la fecha de producción. Consulte el transformador para determinar cuáles son las especificaciones relevantes para su producto.

Especificaciones del transformador para masaje, térmico de 2 motores de La-Z-Touch:

Entrada: 120V AC 60Hz 30W, salida: 12V AC 1500mA.

0

Entrada: 100-240V AC 50-60Hz 1.5A, salida: 13.8V DC 2.9A.

Instrucciones de operación del sillón reclinable con 2 motores para masaje y calor La-Z-Touch®:

POWER (encendido)

Activa el sistema de masaje cuando el botón se retroilumina con un diodo luminoso. Presiónelo una vez para iniciar el temporizador de 15 minutos. Presiónelo y sosténgalo unos segundos para iniciar el temporizador de 30 minutos.

NOTA: Para reiniciar la unidad una vez apagado el temporizador, presione los botones ZONE o PWR.

ZONAS

Activa cualquiera de las zonas o todas. El diodo luminoso indica qué zona o zonas se han seleccionado.

INTENSITY (intensidad)

Aumenta (+) o disminuye (-) la intensidad en todos los modos.

HEAT (calor)

Activa la función térmica. Presiónelo una vez para seleccionar calor bajo, o dos veces para seleccionar calor alto. Puede usarse en forma independiente o con la función de masajes.

NOTA: La función térmica se desactivará en 30 minutos. Para reiniciarla, presione nuevamente el botón HEAT.

MODOS

ZONE (zona) - Elija una o ambas zonas para el masaje.

PULSE (pulsación) - El masaje se activa y se desactiva para simular una acción de pulsación.

WAVE (ola) - El masaje se mueve de arriba a abajo o de lado a lado, según el modelo, en una acción tipo ola.

SPEED (velocidad)

Controla la frecuencia de pulsación del masaje en el modo PULSE (pulsación) y la velocidad de los ciclos en el modo WAVE (ola). Presione (+) para aumentar y (-) para disminuir.

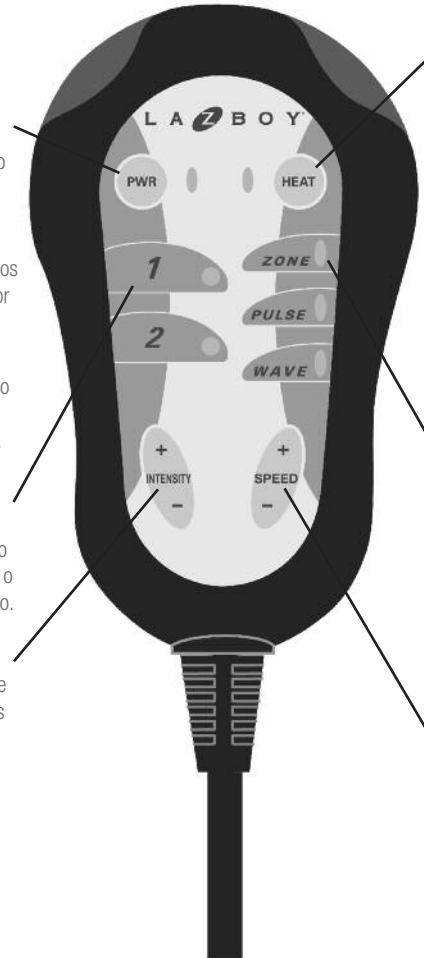

⚠ ADVERTENCIA – Para reducir el riesgo lesiones serias:

- No use la unidad si el control de encendido está dañado o húmedo, o si la varilla de comando ha caído al agua u otro líquido. Comuníquese con el representante de La-Z-Boy® para realizar un servicio a la unidad.

Instrucciones de operación de la cámara de refrigeración termoeléctrica:

PELIGRO – Para reducir el riesgo de choque eléctrico o lesiones graves:

- Desconecte el enchufe del tomacorriente de pared antes de limpiar, mover, dar servicio o cuando no está en uso durante un período prolongado.
- Enchufe directamente en un tomacorriente de pared. No utilice un cable de extensión, adaptador o protector contra sobretensión.

AVISO – Para reducir el riesgo de ocasionar daños al producto:

- La cámara de refrigeración termoeléctrica no es un refrigerador. No la utilice para almacenar alimentos durante períodos largos.
- Nunca sumerja la cámara de refrigeración termoeléctrica en agua u otro líquido.

Información de operación de la cámara de refrigeración termoeléctrica

La cámara de refrigeración termoeléctrica está diseñada para mantener la comida que se ha enfriado previamente y las bebidas frías. Para obtener la máxima eficiencia, evite colocar productos calientes o a temperatura ambiente en la cámara de refrigeración.

La cámara de refrigeración termoeléctrica disminuirá la temperatura a aproximadamente 40° debajo de la temperatura ambiente. En temperaturas ambiente normales, la cámara de refrigeración opera de la siguiente manera:

- El ciclo de enfriamiento se inicia cuando la temperatura dentro del refrigerador llega de 46 °F a 50 °F o más.
- El ciclo de enfriamiento se detiene cuando la temperatura ha llegado de 38 °F a 40 °F.

En temperaturas ambiente muy calientes, la temperatura interior de la cámara de refrigeración puede ser mayor y el ciclo de enfriamiento funcionará continuamente.

Instrucciones de operación de la cámara de refrigeración termoeléctrica

Enchufe el transformador de energía de la cámara de refrigeración termoeléctrica directamente en un tomacorriente de pared. *Asegúrese de que haya suficiente holgura en el cable que va del sillón al tomacorriente para permitir que el sillón se pueda mecer y reclinar. Nunca estire ni tense el cable.*

1. Para encender la cámara de refrigeración termoeléctrica, presione el interruptor de encendido/apagado que se encuentra en la parte superior de la cámara de refrigeración. Una luz roja en el interruptor indica que la cámara de refrigeración está encendida.
2. Coloque productos enfriados previamente en la cámara de refrigeración.
3. No utilice hielo o agua en la cámara de refrigeración. La cámara de refrigeración no tiene un drenaje.
4. No deje la cubierta de la cámara de refrigeración abierta cuando la cámara de refrigeración está encendida.
5. Para apagar la cámara de refrigeración termoeléctrica, presione el interruptor de encendido/apagado que se encuentra en la parte superior de la cámara de refrigeración. La luz roja del interruptor se apagará.
6. Apague la cámara de refrigeración termoeléctrica y desenchufe el transformador de energía cuando no estén en uso.

Mantenimiento y cuidado de la cámara de refrigeración termoeléctrica:

PELIGRO – Para reducir la posibilidad de choque eléctrico o heridas graves:

- Desconecte el enchufe del tomacorriente de pared antes de limpiar, mover, dar servicio o cuando no está en uso durante un período prolongado.
- Enchufe directamente en un tomacorriente de pared. No utilice un cable de extensión, adaptador o protector contra sobretensión.

AVISO – Para reducir el riesgo de ocasionar daños al producto:

- Nunca sumerja la cámara de refrigeración termoeléctrica en agua u otro líquido.
- Prepare la cámara de refrigeración termoeléctrica para su almacenamiento cuando no esté en uso durante un período prolongado.

Se necesita un cuidado y mantenimiento adecuados para obtener el máximo rendimiento de la cámara de refrigeración.

Limpieza de la cámara de refrigeración termoeléctrica

1. Apague la cámara de refrigeración termoeléctrica y desenchufe ambos transformadores de energía.
2. Retire la almohadilla de caucho del interior de la cámara de refrigeración. Lave la almohadilla con agua y permita que seque.
3. Utilice un paño suave y húmedo para limpiar la parte interior de la cámara de refrigeración. Puede utilizar un detergente suave para lavar platos cuando sea necesaria una limpieza adicional. No utilice materiales de limpieza duros, solventes ni otros productos abrasivos para limpiar la cámara de refrigeración.
4. Seque la parte interior de la cámara de refrigeración con un paño suave o una toalla de papel.
5. Coloque la almohadilla de caucho en la parte inferior de la cámara de refrigeración.
6. Enchufe ambos transformadores de energía directamente en un tomacorriente de pared.

Descongelación de la cámara de refrigeración termoeléctrica

Es posible que la cámara de refrigeración termoeléctrica acumule escarcha cuando se opera durante un período prolongado. Es necesario descongelarla para mantener la eficiencia de la cámara de refrigeración.

1. Apague la cámara de refrigeración termoeléctrica y desenchufe ambos transformadores de energía.
2. Abra la cámara de refrigeración y déjela a temperatura ambiente hasta que la escarcha se derrita. Para evitar daños, no pique la escarcha para desprenderla de la cámara de refrigeración.
3. Retire la almohadilla de caucho de adentro de la cámara de refrigeración y deje que seque.
4. Seque el interior de la cámara de refrigeración con un paño suave o una toalla de papel.
5. Coloque la almohadilla de caucho en la parte inferior de la cámara de refrigeración.
6. Enchufe ambos transformadores de energía directamente en un tomacorriente de pared.

(Mantenimiento y cuidado de la cámara de refrigeración, continuación)

Mantenimiento y cuidado de la cámara de refrigeración termoeléctrica:

Limpieza de la ventilación de la cámara de refrigeración termoeléctrica

Se recomienda aspirar las ventilaciones una vez al año para obtener el máximo rendimiento de la cámara de refrigeración. En hogares donde hay mascotas es necesario aspirar las ventilaciones con más frecuencia.

1. Apague la cámara de refrigeración termoeléctrica y desenchufe ambos transformadores de energía.
2. Levante cuidadosamente la cámara de refrigeración termoeléctrica del brazo del sillón y colóquela en el asiento.
3. Desconecte el cable eléctrico del tomacorriente en la parte trasera de la cámara de refrigeración.
4. Utilice una aspiradora con una herramienta con boquete, o un accesorio similar, para limpiar las ventilaciones en los lados inferiores y en el fondo inferior de la cámara de refrigeración (FIGURA 1).
5. Coloque la cámara de refrigeración en el asiento y conecte el cable eléctrico al tomacorriente de la cámara de refrigeración.
6. Baje cuidadosamente la cámara de refrigeración termoeléctrica sobre el brazo del sillón, asegurándose de que el conector eléctrico quede hacia el respaldo del sillón (FIGURA 2).
7. Enchufe ambos transformadores de energía directamente en un tomacorriente de pared.

FIGURA 1



FIGURA 2



Almacenamiento de la cámara de refrigeración termoeléctrica

El almacenamiento correcto de la cámara de refrigeración termoeléctrica es importante si ésta no se operará durante un período prolongado.

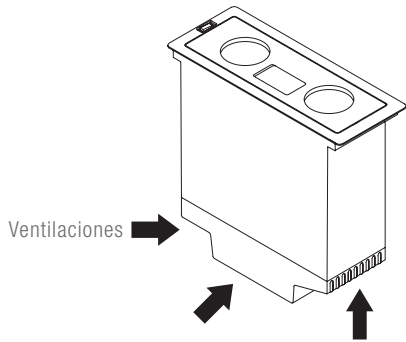
1. Apague la cámara de refrigeración termoeléctrica y desenchufe ambos transformadores de energía.
2. Siga los pasos de **descongelación** y **limpieza**, si es necesario.
3. Asegúrese de que la parte interior de la cámara de refrigeración esté completamente seca.
4. Coloque papel periódico arrugado adentro de la cámara de refrigeración termoeléctrica para mantener la cámara de refrigeración fresca durante el almacenamiento.

Solución de problemas del sillón reclinable con cámara de refrigeración termoeléctrica y 2 motores para masaje y calor:

⚠️ ADVERTENCIA – Para reducir el riesgo de lesiones:

- No trate de desarmar o hacer un servicio a la bomba o al motor. Estos no contienen piezas que se puedan reparar. Comuníquese con el distribuidor La-Z-Boy® para obtener información sobre el servicio.

Solución de problemas para la función de calor y masaje con 2 motores

No hay requerimientos de reparación o mantenimiento del usuario. Si la función de calor o masaje no funciona:

1. Asegúrese de que la operación del temporizador automático no se ha activado. Presione el botón Power (Encendido) para reiniciar el masaje. Presione el botón Heat (Calor) para reiniciar el calor.
2. Asegúrese de que el transformador de energía esté enchufado a un tomacorriente eléctrico.
3. Asegúrese de que el tomacorriente eléctrico está funcionando. Por ejemplo, asegúrese de que no haya fusibles quemados o interruptores de circuitos desconectados.
4. Asegúrese de que todos los conectores están asegurados, consulte las Instrucciones de armado.
5. Asegúrese de que los cables eléctricos no estén doblados o comprimidos de ninguna manera. Asegúrese de que el cable eléctrico o el enchufe no estén dañados.

Si el sistema de masaje aún no opera correctamente, comuníquese con su distribuidor para obtener instrucciones sobre cómo devolver la unidad para una evaluación y reparación. Excepto por el reemplazo del transformador de energía, nunca intente realizar ninguna reparación o ajuste usted mismo.

Reemplazo del transformador de energía para calor y masaje con 2 motores

Si es necesario reemplazar el transformador de energía:

1. Desenchufe ambos transformadores del tomacorriente eléctrico.
2. Localice la conexión del transformador de energía para calor y masaje con 2 motores; consulte las Instrucciones de armado.
3. Jale suavemente los conectores para desacoplarlos.
4. Inserte el conector de reemplazo del transformador de energía para calor y masaje con 2 motores en su conector, consulte las Instrucciones de armado. Asegúrese de que los conectores estén bien sujetos.

Solución de problemas para la función de la cámara de refrigeración termoeléctrica

No hay requisitos de reparación. Si la cámara de refrigeración termoeléctrica no funciona:

1. Asegúrese de que el transformador de energía de la cámara de refrigeración termoeléctrica esté enchufado a un tomacorriente funcional.
2. Asegúrese de que el interruptor de la cámara de refrigeración termoeléctrica esté encendido.
3. Asegúrese de que los conectores de la cámara de refrigeración termoeléctrica estén asegurados; consulte las Instrucciones de armado.

Si la cámara de refrigeración termoeléctrica sigue sin funcionar, comuníquese con su distribuidor para obtener instrucciones sobre cómo devolver la unidad para una evaluación y reparación. Nunca intente realizar ninguna reparación o ajuste usted mismo.

Instrucciones de ajuste de la tensión de reclinación:

⚠️ ADVERTENCIA – Para reducir el riesgo de lesiones:

- Esta unidad está equipada con una función de ajuste de tensión para el mecanismo reclinable, la cual viene preajustada de fábrica pero puede cambiarse según su preferencia personal. Para evitar que la unidad se tumbe y asegurar su estabilidad, no la opere cuando las tuercas mariposa de ajuste de tensión estén completamente flojas (vea las Instrucciones de ajuste).

⚠️ AVISO – Para reducir el riesgo de ocasionar daños al producto:

- Asegúrese que el descansapiernas esté plegado antes de inclinar el sillón hacia delante para ajustar la tensión.
- No apriete completamente las tuercas mariposa. Los resortes de tensión o deben comprimirse completamente después de realizar ajustes. Si esto ocurriera, las tuercas mariposa deben aflojarse girándolas en sentido contrahorario un mínimo de 1/2 vuelta para evitar que se dañe el mecanismo de tensión a resorte.
- No afloje completamente las tuercas mariposa. El resorte no debe deslizarse sobre el perno después de hacer los ajustes. Si esto ocurriera, apriete la tuerca mariposa girándola en sentido horario un mínimo de 1/2 vuelta una vez que el resorte ya no se deslice sobre el perno.
- Ajuste ambas tuercas mariposa por igual.

Instrucciones de ajuste de la tensión de reclinación

Puede ajustar la tensión del mecanismo reclinable para que éste se adapte al tamaño de su cuerpo.

1. Desenchufe ambos transformadores del tomacorriente eléctrico. Voltee suavemente el sillón reclinable hacia delante para que se apoye sobre sus brazos y la parte superior del respaldo. Localice las tuercas de mariposa, una de cada lado, que se encuentran hacia la parte posterior del sillón debajo del asiento reclinable (solamente se muestra un lado a continuación).
2. Ajuste la tensión girando las tuercas mariposa en aumentos de 1/4 de vuelta hasta alcanzar el ajuste deseado.
 - Una persona más alta o más pesada puede elegir aumentar la tensión de reclinación apretando las tuercas mariposa en sentido horario.
 - Una persona de contextura más pequeña puede elegir disminuir la tensión de reclinación aflojando las tuercas mariposa en sentido contrahorario.
3. Regrese el sillón reclinable a la posición vertical y pruebe la nueva configuración. Realice ajustes adicionales si es necesario, repitiendo estos pasos. Enchufe ambos transformadores de energía directamente en un tomacorriente de pared.



Instrucciones de utilización del apoyapiernas de 3 posiciones:

⚠️ ADVERTENCIA – Para reducir el riesgo de lesiones:

- Deje un espacio libre para el funcionamiento del respaldo y el apoyapiernas del sillón. Coloque las mesas y alfombras sueltas a distancia para poder extender completamente el apoyapiernas sin roces ni interferencias.
- Para salir de la unidad en forma segura y evitar tropiezos, mueva el respaldo a la posición vertical y cierre el apoyapiernas.

⚠️ AVISO – Para reducir el riesgo de ocasionar daños al producto:

- Si se fuerza el cierre del apoyapiernas desde la 1ra o 2da posición, el mecanismo puede dañarse. El apoyapiernas debe extenderse a la 3ra posición y luego cerrarse.

Para operar el apoyapiernas

1. Su sillón reclinable está equipado con un apoyapiernas que puede fijarse en tres posiciones diferentes para brindar máxima comodidad. Simplemente gire la manija para operar el apoyapiernas (FIGURA 1). Puede detenerlo en la posición que más le agrada de las tres. La 1ra posición permite una leve inclinación para leer en forma relajada (FIGURA 2). La 2da posición es un poco más inclinada, para ver televisión cómodamente (FIGURA 3). La 3ra posición se extiende completamente para lograr una relajación total (FIGURA 4). Para bajar el apoyapiernas, gire la manija en sentido antihorario hasta la posición completamente extendida y luego, gírela en sentido horario hasta la posición completamente cerrada.
2. El respaldo del sillón se puede reclinar con el apoyapiernas cerrado o extendido. Para reclinarlo, empuje el respaldo. Siéntese derecho si desea que el respaldo se enderece nuevamente.
3. Antes de salir de la unidad, mueva el respaldo a la posición vertical y cierre el apoyapiernas.

Característica adicional en ciertos modelos

El cuerpo del sillón puede inclinarse hacia atrás cuando el apoyapiernas está en uso. Si pasa el peso de su cuerpo hacia atrás, el cuerpo del sillón se inclinará hacia atrás, ofreciéndole una variedad de posiciones diferentes.

FIGURA 1

POSICIÓN CERRADA



FIGURA 2

1ra POSICIÓN



FIGURA 3

2da POSICIÓN



FIGURA 4

3ra POSICIÓN



Guía para la ubicación del mobiliario:

Notas:

⚠ ADVERTENCIA – Para reducir el riesgo de lesiones graves:

- Deje un espacio libre para el funcionamiento del respaldo y el apoyapiernas del sillón. Coloque las mesas y alfombras sueltas a distancia para poder extender completamente el apoyapiernas sin roces ni interferencias.

Ubicación del mobiliario

Para colocar el sillón reclinable a una distancia adecuada de la pared, reclínalo completamente dejando un mínimo de 5 cm (2") de espacio entre la parte superior del respaldo y la pared (FIGURA 1).

Asegúrese de que las mesas y demás elementos estén a una distancia segura para evitar interferencias con el funcionamiento del apoyapiernas. La ubicación inadecuada de una mesa podría hacer que el ocupante del sillón quede atrapado en éste (FIGURA 2). Debe haber suficiente espacio libre para poder extender completamente el apoyapiernas antes de cerrarlo.

FIGURA 1



FIGURA 2



Félicitations!

Vous êtes désormais fier propriétaire
d'un fauteuil inclinable masseur de pointe
avec refroidisseur thermoélectrique
La-Z-Touch^{MD} de La-Z-Boy.^{MD}

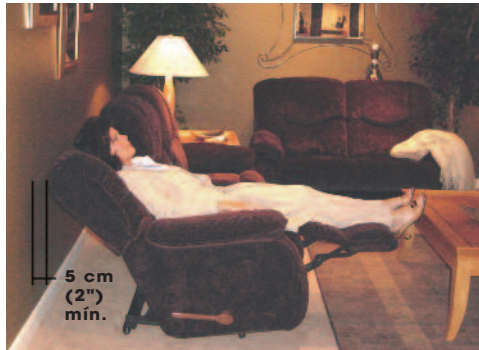
Vous venez d'acheter un des meubles
rembourrés les plus perfectionnés
de l'industrie du meuble en Amérique du
Nord, fruit de plus de 80 ans d'expérience
dans la fabrication de meubles de qualité.

La-Z-Boy^{MD} est fière de sa gamme de
produits et de son savoir-faire. Nous savons
que vous ressentirez la même fierté quand
vous profiterez du confort et de l'allure
de votre nouveau mobilier.

IMPORTANT

Bien lire toutes les instructions avant d'utiliser votre fauteuil
inclinable masseur avec refroidisseur thermoélectrique
La-Z-Touch^{MD}. À conserver pour usage ultérieur.

Table des matières

Règles de sécurité importantes.....	40-41
Montage du fauteuil inclinable avec refroidisseur thermoélectrique, massage 2 moteurs et chaleur.....	42-45
Fonctionnement du massage 2 moteurs chaleur.....	46-47
Fonctionnement du refroidisseur thermoélectrique.....	48
Entretien du refroidisseur thermoélectrique.....	49-50
Dépannage du fauteuil inclinable avec refroidisseur thermoélectrique, massage 2 moteurs et chaleur.....	51
Réglage de la tension d'inclinaison.....	52
Fonctionnement du repose-jambes à 3 réglages.....	53
Comment disposer vos meubles.....	54
Notes.....	55

Règles de sécurité importantes

Important : bien lire les instructions avant l'utilisation.

DANGER – Pour réduire le risque de décharge électrique, de blessures graves ou de mort :

- Toujours débrancher la prise du mur avant de nettoyer, déplacer ou entretenir ce meuble, ou quand il n'est pas utilisé pour une longue période.
- Ne pas utiliser ce produit s'il est mouillé, dans l'eau, près de l'eau ou de tout autre liquide. Ne pas manipuler la fiche ou la télécommande avec les mains mouillées.
- Pour prévenir la suffocation, garder les sacs de plastique loin des enfants.
- Brancher directement dans une prise de courant au mur. Ne pas utiliser de rallonge, d'adaptateur ou de limiteur de surtension.
- Garder le cordon hors de portée des jeunes enfants et ne pas utiliser là où il peut constituer un danger de chute.

AVERTISSEMENT – Pour réduire les risques de brûlure, d'incendie, de décharge électrique ou de blessures graves :

- Garder vos meubles rembourrés loin des flammes ou des cigarettes allumées. Ils peuvent brûler rapidement en présence de gaz toxique et de fumée épaisse.
- Une supervision étroite est nécessaire quand ce produit est utilisé par des enfants ou des personnes handicapées.
- Vous asseoir lentement sur le meuble. Pour éviter qu'il bascule, ne pas lancer votre poids contre le dossier. Y aller lentement quand vous vous inclinez ou remettez en position verticale, et vous assurer qu'il n'y a pas d'enfant ou d'animal de compagnie à proximité.
- Ce produit compte plusieurs pièces mobiles et peut causer des blessures graves s'il n'est pas utilisé correctement. Garder les mains, les doigts et toute autre partie du corps loin du mécanisme. Pour réduire le risque de coincer la tête et autres blessures, garder les enfants et les animaux de compagnie loin des ouvertures et des pièces mobiles dans le mobilier et autour de celui-ci.
- Seul l'occupant doit faire fonctionner le meuble. Ne jamais tenter d'ouvrir le repose-pieds en tirant dessus.
- Ne jamais se tenir debout, s'asseoir ou mettre un poids excessif sur les bras, le dossier ou le repose-jambes ouvert.
- Pour sortir du meuble en toute sécurité et pour éviter de trébucher, remettre le dossier à la verticale et refermer le repose-jambes.
- Ne pas utiliser ce produit s'il est endommagé. Ne pas utiliser d'accessoires ou d'éléments substitués.
- Ce produit est exclusivement réservé à un usage résidentiel intérieur.
- Prévoir un parcours sans obstructions pour faire fonctionner le dossier et le repose-jambes. Placer les tables et les carpettes assez loin pour que le repose-jambes puisse s'ouvrir complètement sans frottement ni obstruction.
- Vérifier tous les mois l'état des transformateurs, cordons d'alimentation, fiches et connecteurs. Garder les transformateurs et cordons d'alimentation loin des sources de chaleur. Ne jamais faire fonctionner le meuble si le transformateur, le cordon d'alimentation, la fiche ou le connecteur sont endommagés. Communiquer avec votre détaillant La-Z-Boy^{MD} pour le service.
- Ne pas utiliser le meuble si la commande électrique est endommagée ou mouillée. Ne pas utiliser le meuble si la commande manuelle est tombée dans l'eau ou dans tout autre liquide. Communiquer avec votre détaillant La-Z-Boy^{MD} pour le service.
- Ce produit n'est pas conçu pour servir de dispositif de santé.
- Les personnes qui utilisent des dispositifs médicaux doivent communiquer avec leur fournisseur de soins de santé avant d'utiliser ce produit. Ne pas utiliser ce produit si vous avez une mauvaise circulation, si vous êtes immobile ou si vous ne pouvez ressentir la chaleur, sauf sur les conseils de votre professionnel de la santé.

Règles de sécurité importantes

Important : bien lire les instructions avant l'utilisation.

- Ne pas utiliser ce produit dans des endroits où l'on utilise des produits en aérosol ou si l'on administre de l'oxygène.
- Ne pas faire fonctionner le meuble avant d'avoir installé et bloqué le dossier.
- Avant de déplacer le produit, débrancher la fiche électrique de la prise de courant et bloquer le mécanisme pour ne pas qu'il s'ouvre ou bouge soudainement. Ne jamais déplacer le produit par le mécanisme, le repose-jambes, la poignée, le dossier inclinable ou la base pivotante.
- Ce meuble est doté d'un réglage de tension pour le mécanisme d'inclinaison, préréglé en usine. Vous pouvez personnaliser ce réglage. Pour éviter de faire basculer le meuble et pour en assurer la stabilité, ne jamais faire fonctionner le meuble quand l'écrou à ailettes qui règle la tension est complètement desserré (voir les instructions touchant le réglage de la tension).
- Ne pas faire fonctionner le meuble quand les écrous à ailettes qui règlent la tension sont complètement desserrés (voir les instructions pour régler la tension d'inclinaison, accessibles en ligne).
- Le fauteuil avec refroidisseur thermoélectrique 01M/01N est conçu pour un seul occupant dont le poids n'excède pas 115 kg (250 lb). Ne pas faire fonctionner le fauteuil avec plus d'un occupant sur le fauteuil ni sur toute partie de celui-ci.
- Ne pas laisser le cordon d'alimentation se coincer entre les pièces mobiles ou entre la charpente et le plancher. Ne pas le faire passer sous une carpe ou dans un endroit où il pourrait s'user.
- Ne pas mettre de coussin, de couverture ou autre revêtement entre l'occupant et le fauteuil quand la chaleur est activée.
- Toujours débrancher le cordon d'alimentation avant de connecter ou déconnecter la commande manuelle.
- Débrancher le cordon d'alimentation immédiatement si des odeurs ou vapeurs étranges émanent du fauteuil.
- Une mauvaise utilisation et un mauvais entretien des coussins chauffants internes peuvent causer des brûlures. Pour éviter les brûlures, ne pas utiliser d'épingles, ne pas mouiller l'endroit des coussins chauffants et ne pas retirer le revêtement du rembourrage.
- Ne jamais tenter de débrancher la fiche électrique en tirant sur le cordon d'alimentation. Toujours bien tenir la fiche et la retirer.
- Ne jamais tenter de débrancher la fiche électrique en tirant sur le cordon d'alimentation. Toujours bien tenir la fiche et la retirer.
- Si vous donnez ce produit à quelqu'un d'autre, lui donner aussi ce manuel d'instructions.

AVIS – Pour réduire le risque d'endommager le produit :

- Forcer le repose-jambes à se fermer à partir de la 1^{re} ou 2^e position risque d'endommager le mécanisme. Toujours ouvrir le repose-jambes à la 3^e position avant de le refermer.
- Le refroidisseur thermoélectrique n'est pas un réfrigérateur. Ne pas y ranger longtemps les aliments.
- Un poids excessif sur les bras du fauteuil peut endommager le refroidisseur thermoélectrique. Ne jamais s'appuyer ni s'asseoir sur les bras du fauteuil.
- Ne jamais plonger le refroidisseur thermoélectrique dans l'eau ni dans tout autre liquide. Cela va endommager le refroidisseur thermoélectrique.
- Préparer le refroidisseur thermoélectrique pour le rangement quand il n'est pas utilisé pour une longue période (voir la section *Entretien du refroidisseur thermoélectrique*).
- Pour prévenir les dommages au transformateur, ne pas le brancher tant que ce n'est pas demandé dans les instructions.
- Appuyez doucement sur les boutons pendant le fonctionnement et évitez de les enfoncer avec des objets pointus ou durs.

Montage du fauteuil inclinable avec refroidisseur thermoélectrique, massage 2 moteurs et chaleur

AVERTISSEMENT – Pour réduire le risque de blessures :

- Attendre que le dossier soit installé et bloqué avant de faire fonctionner le meuble.

AVIS : Attendre les instructions avant de brancher.

1. Installer le dossier.

- Déposer le dossier sur les bras du fauteuil. Soulever légèrement le dossier et aligner les fixations du dossier avec les fixations de la base (FIGURE 1).
- Replacer le dossier sur la base; s'assurer que les fixations du dossier et de la base sont entièrement engagées.
 - Pour s'assurer que le dossier est installé correctement, avec les deux jeux de fixations du dossier et de la base bien engagés, se tenir debout derrière le fauteuil et faire bouger le dossier d'un côté à l'autre. Si un côté ou deux sortent de leur position, les fixations ne sont pas engagées (FIGURE 2). Retirer le dossier et recommencer.
 - Si vous n'arrivez pas à installer correctement le dossier, communiquer avec votre détaillant La-Z-Boy^{MD} pour obtenir de l'aide.
- Bloquer les fixations à l'aide d'un tournevis en poussant les leviers de fixation vers le bas (FIGURE 3).

2. Le transformateur électrique, le transformateur du massage chaleur 2 moteurs et le tapis de caoutchouc sont rangés dans le refroidisseur pendant le transport. Retirer les transformateurs électriques du refroidisseur et dérouler les cordons.

AVIS – Pour réduire le risque de dommages au produit :

- Avant de le faire fonctionner, retirer le matériau d'emballage blanc sous le refroidisseur, dans la cavité du bras.

3. Le matériau d'emballage sous le refroidisseur thermoélectrique sert à protéger ce dernier durant le transport. Le matériau d'emballage doit être retiré avant de faire fonctionner le refroidisseur pour éviter les dommages. Retirer le refroidisseur thermoélectrique du bras du fauteuil et le déposer sur le siège (FIGURE 4). Retirer le matériau d'emballage blanc de la cavité du bras (FIGURE 5).
4. Déposer avec soin le refroidisseur thermoélectrique dans le bras du fauteuil en s'assurant que le connecteur électrique est à l'arrière du fauteuil (FIGURE 6).
5. Pour accéder aux connecteurs du massage, se tenir debout à côté du fauteuil et pousser le dossier vers l'arrière pour que le siège et le dossier s'inclinent. Garder le bras du dessus fermé pour empêcher le refroidisseur de sortir, et faire doucement basculer le fauteuil vers l'avant pour qu'il repose sur ses bras et le dessus du dossier.

(Montage – suite)

Montage du fauteuil inclinable avec refroidisseur thermoélectrique, massage 2 moteurs et chaleur

FIGURE 1

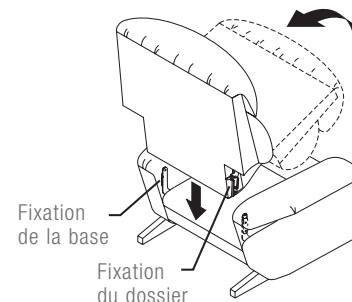

FIGURE 2



Sur ce côté, les fixations du dossier et de la base ne sont pas bloquées. Retirer le dossier et réinstaller.

FIGURE 3

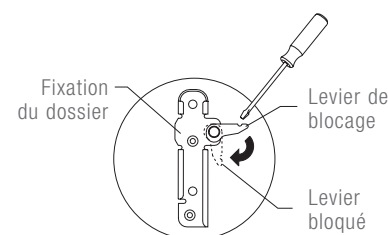

FIGURE 4

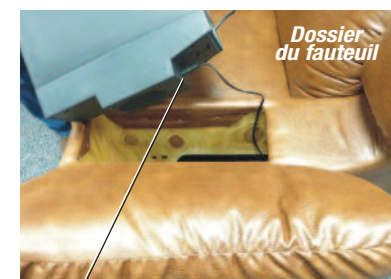

FIGURE 5



Matériau d'emballage blanc

FIGURE 6



Connecteur électrique du refroidisseur thermoélectrique

Montage du fauteuil inclinable avec refroidisseur thermoélectrique, massage 2 moteurs et chaleur

- Repérer les quatre connecteurs électriques à l'arrière du fauteuil, sous le siège (FIGURE 7).
 - Les deux connecteurs rectangulaires servent à connecter la commande manuelle (FIGURE 8).
 - Le connecteur rond sert à connecter le massage 2 moteurs et le transformateur électrique de la chaleur (FIGURE 8).
 - Le connecteur rectangulaire noir sert à connecter le transformateur électrique du refroidisseur thermoélectrique (FIGURE 9).
- Aligner les deux connecteurs rectangulaires de la commande manuelle (certaines broches sont carrées, d'autres rondes). Pousser les connecteurs ensemble jusqu'à ce qu'ils bloquent (FIGURE 8).
- Brancher le transformateur électrique du massage 2 moteurs et de la chaleur dans le connecteur rond. S'assurer que les connecteurs sont solidement fixés (FIGURE 8).
- Brancher le transformateur électrique du refroidisseur thermoélectrique dans le connecteur rectangulaire noir fixé à l'intérieur du bras. Pousser les connecteurs ensemble jusqu'à ce qu'ils bloquent (FIGURE 9).

AVERTISSEMENT – Pour réduire le risque de blessures graves :

- Vérifier tous les mois l'état des transformateurs, cordons d'alimentation, fiches et connecteurs. Garder les transformateurs et les cordons d'alimentation loin des sources de chaleur. Ne jamais faire fonctionner le meuble si le transformateur électrique, le cordon d'alimentation, la fiche ou un connecteur est endommagé. Communiquer avec votre détaillant La-Z-Boy^{MD} pour le service.
- Ne pas laisser le cordon d'alimentation se coincer entre des pièces mobiles ou entre la charpente et le sol. Ne pas placer le cordon sous la carpe ou dans un endroit où il pourrait s'user.

- Éloigner les cordons de la base et tenir le bras du dessus fermé pour empêcher le refroidisseur de sortir. Retourner doucement le fauteuil en position verticale. S'assurer que les cordons ne sont pas coincés dans les pièces mobiles ou sous la base.

AVERTISSEMENT – Pour réduire le risque de blessures graves :

- Prévoir un parcours sans obstructions pour faire fonctionner le dossier et le repose-jambes. Placer les tables et les carpes assez loin pour que le repose-jambes puisse s'ouvrir complètement sans frottement ni obstruction.

- Choisir pour le fauteuil un emplacement près d'une prise de courant. Passer aux instructions pour le fonctionnement.

AVIS : Il est important de débrancher toutes les connexions avant de retirer le dossier pour éviter d'endommager les connecteurs et les cordons.

- Pour retirer le dossier, débrancher les transformateurs électriques de la prise de courant et inverser les étapes du montage.

Montage du fauteuil inclinable avec refroidisseur thermoélectrique, massage 2 moteurs et chaleur

FIGURE 7

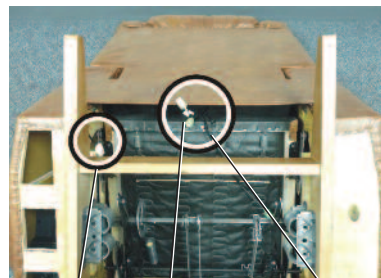

Connecteur du transformateur électrique du refroidisseur thermoélectrique

Connecteurs de la commande manuelle

Connecteurs du transformateur électrique massage et chaleur

FIGURE 8



Connecteurs de la commande manuelle

Connecteurs du transformateur électrique massage et chaleur

FIGURE 9



Connecteurs du transformateur électrique du refroidisseur thermoélectrique

FIGURE 10

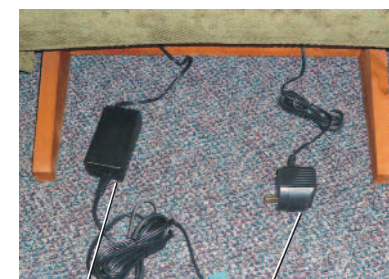

Transformateur électrique du refroidisseur thermoélectrique

Transformateur électrique massage et chaleur

Fonctionnement du fauteuil inclinable massage 2 moteurs et chaleur La-Z-Touch^{MD}

⚠ DANGER – Pour réduire le risque de blessures graves :

- Brancher directement dans une prise de courant au mur. Ne pas utiliser de rallonge, d'adaptateur ou de limiteur de surtension.

⚠ AVERTISSEMENT – Pour réduire le risque de blessures graves :

- Vous asseoir lentement sur le meuble. Pour éviter qu'il bascule, ne pas lancer votre poids contre le dossier. Y aller lentement quand vous vous inclinez ou remettez en position verticale, et vous assurer qu'il n'y a pas d'enfant ou d'animal de compagnie à proximité.
- Le fauteuil 01M/01N est conçu pour un seul occupant dont le poids n'excède pas 115 kg (250 lb). Ne pas faire fonctionner le fauteuil avec plus d'un occupant sur le fauteuil ni sur toute partie de celui-ci.
- Pour sortir du meuble en toute sécurité et pour éviter de trébucher, remettre le dossier en position verticale et refermer le repose-jambes.

Fonctionnement du massage 2 moteurs chaleur

Brancher le transformateur électrique du massage 2 moteurs chaleur directement dans une prise murale. *S'assurer qu'il y a assez de jeu dans le cordon du fauteuil à la prise de courant pour permettre le bercement et l'inclinaison. Ne jamais étirer ou forcer un cordon.*

Fonctionnement de la minuterie automatique

Le système de massage chaleur est doté d'une minuterie automatique qui éteint les fonctions **MASSAGE** et **HEAT** après environ 15 ou 30 minutes de fonctionnement.

- Appuyer sur **PWR** ou tout bouton de zone fait redémarrer le massage.
- Appuyer sur le bouton chaleur **HEAT** fait redémarrer la chaleur. Appuyer une fois pour une chaleur de faible intensité et deux fois pour une chaleur intense.
- Quand vous avez terminé, assurez-vous d'appuyer sur **POWER** et sur **HEAT** (si ce dernier bouton est activé) pour éteindre le système. Appuyez deux fois sur **HEAT** si vous êtes en mode chaleur de faible intensité.
- La minuterie se remet à zéro si on débranche le transformateur électrique du massage 2 moteurs chaleur ou s'il y a une panne de courant.

Les fonctions massage et chaleur peuvent démarrer automatiquement quand le courant est rétabli après une panne. La minuterie doit automatiquement éteindre le massage et la chaleur après 15 ou 30 minutes. Si cela se produit, il n'y a aucun risque de blessures ou de dommages. Toutefois, nous recommandons de débrancher les transformateurs électriques si vous vous absentez de la maison pendant une longue période.

Les spécifications du transformateur dépendent de la date de production. Reportez-vous au transformateur pour déterminer quelles spécifications s'appliquent à votre produit.

Spécifications de l'appareil de massage

La-Z-Touch à deux moteurs et du transformateur d'alimentation de la chaleur :

Entrée : 120 volts CA, 60 hertz 30 watts. Sortie : 12 volts CA, 1 500 mA

ou

Entrée : 100 à 240 volts CA, 50 à 60 hertz, 1,5 ampère. Sortie : 13,8 volts CC 2,9 ampères.

Fonctionnement du fauteuil inclinable massage 2 moteurs et chaleur La-Z-Touch^{MD}

POWER

Active le système quand le voyant lumineux est rétro-éclairé en DEL. Appuyer une fois pour la minuterie de 15 minutes ou appuyer et tenir enfoncé pour la minuterie de 30 minutes.

REMARQUE : Pour redémarrer le système après l'arrêt de la minuterie, appuyer soit sur **ZONE**, soit sur **PWR**.

ZONES

Active une ou toutes les zones. Le voyant DEL indique la ou les zones choisies.

INTENSITY

Augmente (+) ou diminue (-) l'intensité dans tous les modes.

HEAT

Active la chaleur. Appuyer une fois pour faible et deux fois pour intense. Peut fonctionner seul ou en même temps que le massage.

REMARQUE : La chaleur se désactive après 30 minutes. Pour redémarrer, appuyer de nouveau sur **HEAT**.

MODES

ZONE - Vous permet de choisir une ou deux zones de massage.

PULSE - Le massage se met en marche et s'arrête pour simuler une pulsation.

WAVE - Le massage se déplace de haut en bas ou de gauche à droite, selon le modèle, comme une vague.

SPEED

Commande la fréquence du massage dans le mode **PULSE** et la vitesse pendant le mode **WAVE**. Appuyer sur (+) pour augmenter ou sur (-) pour diminuer.

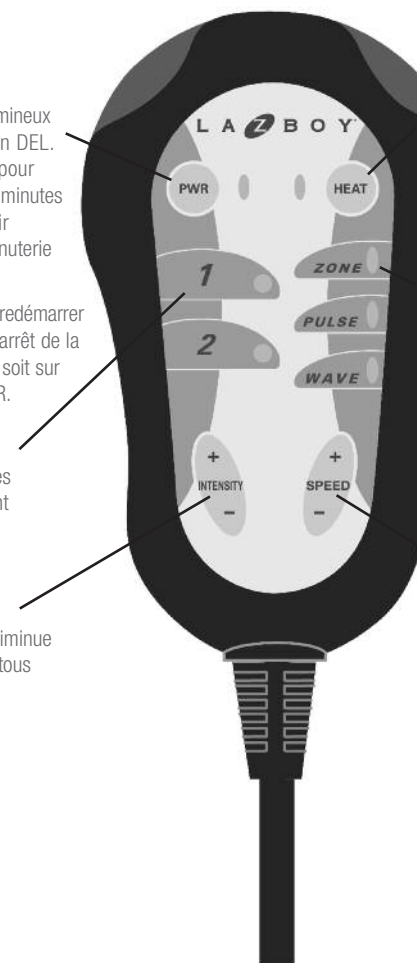

⚠ AVERTISSEMENT – Pour réduire le risque de blessures graves :

- N'utilisez pas ce produit si la commande électrique est endommagée ou mouillée. N'utilisez pas le fauteuil si la commande manuelle est tombée dans l'eau ou tout autre liquide. Communiquez avec votre détaillant La-Z-Boy^{MD} pour le service.

Fonctionnement du refroidisseur thermoélectrique

DANGER – Pour réduire le risque de décharge électrique ou de blessures graves :

- Débrancher la fiche électrique de la prise murale avant de nettoyer, déplacer ou entretenir le meuble ou s'il n'est pas utilisé pendant une longue période.
- brancher directement dans une prise de courant au mur. Ne pas utiliser de rallonge, d'adaptateur ou de limiteur de surtension.

AVIS – Pour réduire le risque de dommages au produit :

- Le refroidisseur thermoélectrique n'est pas un réfrigérateur. Ne pas y ranger longtemps les aliments.
- Ne jamais plonger le refroidisseur thermoélectrique dans l'eau ni dans tout autre liquide.

Renseignements sur le fonctionnement du refroidisseur thermoélectrique

Le refroidisseur thermoélectrique est conçu pour garder au froid des aliments et boissons déjà refroidis. Pour une efficacité maximum, éviter d'y déposer des produits chauds ou de température ambiante.

Le refroidisseur thermoélectrique abaisse la température à environ 4,4°C (40°F) sous la température ambiante de la pièce. Dans les pièces de températures normales, le refroidisseur fonctionne comme suit :

- Le cycle de refroidissement commence quand la température à l'intérieur du refroidisseur atteint 7,8° à 10°C (46° à 50°F) ou plus.
- Le cycle de refroidissement s'arrête quand la température atteint de 3,3° à 4,4°C (de 38° à 40°F).

Dans les pièces très chaudes, la température interne du refroidisseur peut être plus élevée et le cycle de refroidissement fonctionne de manière continue.

Fonctionnement du refroidisseur thermoélectrique

Brancher le transformateur électrique du massage 2 moteurs chaleur directement dans une prise murale. S'assurer qu'il y a assez de jeu dans le cordon du fauteuil à la prise de courant pour permettre le bercement et l'inclinaison. Ne jamais étirer ou forcer un cordon.

1. Pour allumer le refroidisseur thermoélectrique, appuyer sur la touche marche/arrêt sur le dessus du refroidisseur. Un voyant rouge indique que le refroidisseur est en marche.
2. Déposer des aliments prérefroidis dans le refroidisseur.
3. Ne pas mettre de glace ni d'eau dans le refroidisseur. Il n'est pas muni d'un drain.
4. Ne pas laisser le couvercle ouvert quand le refroidisseur est en marche.
5. Pour éteindre le refroidisseur thermoélectrique, appuyer sur la touche marche/arrêt sur le dessus du refroidisseur. Le voyant rouge s'éteint.
6. Arrêter le refroidisseur thermoélectrique et débrancher le transformateur électrique quand le refroidisseur n'est pas utilisé.

Entretien du refroidisseur thermoélectrique

DANGER – Pour réduire le risque de décharge électrique ou de blessures graves :

- Débrancher la fiche électrique de la prise de courant murale avant de nettoyer, déplacer ou entretenir le meuble ou s'il n'est pas utilisé pendant une longue période.
- Brancher directement dans une prise de courant au mur. Ne pas utiliser de rallonge, d'adaptateur ou de limiteur de surtension.

AVIS – Pour réduire le risque de dommages au produit :

- Ne jamais plonger le refroidisseur thermoélectrique dans l'eau ou dans tout autre liquide.
- Préparer le refroidisseur thermoélectrique pour le rangement quand il n'est pas utilisé pour une longue période.

La performance maximum du refroidisseur exige un entretien efficace.

Nettoyage du refroidisseur thermoélectrique

1. Éteindre le refroidisseur thermoélectrique et débrancher les deux transformateurs électriques.
2. Retirer le tapis en caoutchouc de l'intérieur du refroidisseur. Rincer le tapis à l'eau et le laisser sécher.
3. Utiliser un chiffon doux humide pour nettoyer l'intérieur du refroidisseur. Au besoin, utiliser un détergent à vaisselle doux. Ne pas utiliser d'agents nettoyants forts, de solvants ou autres produits abrasifs pour nettoyer le refroidisseur.
4. Essuyer l'intérieur du refroidisseur avec un chiffon doux ou un essuie-tout.
5. Remettre le tapis en caoutchouc au fond du refroidisseur.
6. Brancher le transformateur électrique directement dans une prise de courant murale.

Dégivrage du refroidisseur thermoélectrique

Il se peut que le refroidisseur thermoélectrique accumule du givre quand il fonctionne longtemps. Il faut le dégivrer pour garder l'efficacité du refroidisseur.

1. Éteindre le refroidisseur thermoélectrique et débrancher les deux transformateurs électriques.
2. Ouvrir le refroidisseur et le laisser à la température ambiante jusqu'à ce que le givre fonde. Pour prévenir les dommages, ne pas gratter le givre.
3. Retirer le tapis en caoutchouc de l'intérieur du refroidisseur et le laisser sécher.
4. Essuyer l'intérieur du refroidisseur avec un chiffon doux ou un essuie-tout.
5. Remettre le tapis en caoutchouc au fond du refroidisseur.
6. Brancher les deux transformateurs électriques directement dans une prise

(Entretien du refroidisseur - suite)

Entretien du refroidisseur thermoélectrique

Nettoyage des bouches d'aération du refroidisseur thermoélectrique

Il est recommandé de passer l'aspirateur une fois par année pour une performance maximum du refroidisseur. Les ménages qui ont beaucoup d'animaux doivent passer l'aspirateur dans les bouches d'aération plus souvent.

1. Éteindre le refroidisseur thermoélectrique et débrancher les deux transformateurs électriques.
2. Soulever avec soin le refroidisseur thermoélectrique du bras du fauteuil et le déposer sur le siège.
3. Déconnecter le cordon d'alimentation de l'arrière du refroidisseur.
4. Utiliser un aspirateur doté d'un suceur plat pour nettoyer les bouches d'aération des côtés inférieurs et du fond du refroidisseur (FIGURE 1).
5. Déposer le refroidisseur sur le siège et connecter le cordon d'alimentation dans la prise du refroidisseur.
6. Déposer avec soin le refroidisseur thermoélectrique dans le bras du fauteuil en s'assurant que le connecteur se trouve vers l'arrière du fauteuil (FIGURE 2).
7. Brancher les deux transformateurs électriques dans une prise de courant murale.

FIGURE 1

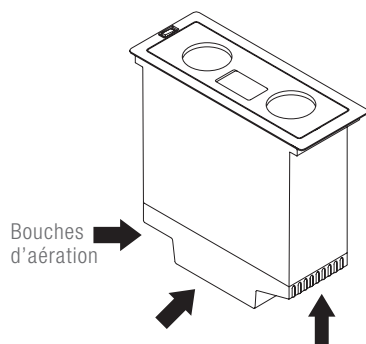
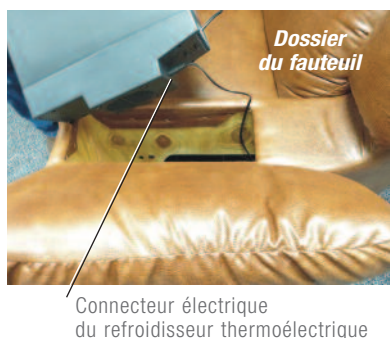

FIGURE 2



Rangement du refroidisseur thermoélectrique

Il est important de bien ranger le refroidisseur thermoélectrique s'il ne fonctionne pas pendant une longue période.

1. Éteindre le refroidisseur thermoélectrique et débrancher les deux transformateurs électriques.
2. Au besoin, suivre les étapes du dégivrage et du nettoyage.
3. S'assurer que l'intérieur du refroidisseur est complètement sec.
4. Déposer du papier journal froissé dans le refroidisseur thermoélectrique pour le garder au frais pendant le rangement.

Dépannage du fauteuil inclinable avec refroidisseur thermoélectrique, massage 2 moteurs et chaleur

⚠ AVERTISSEMENT – Pour réduire le risque de blessures :

- Ne pas faire fonctionner le meuble quand les écrous à ailettes qui règlent la tension sont complètement desserrés (voir les instructions pour régler la tension d'inclinaison, accessibles en ligne).

Dépannage de la fonction massage 2 moteurs chaleur

Il n'y a aucune exigence d'entretien ou de réparations pour l'utilisateur.

Si la fonction massage ou chaleur ne fonctionne pas :

1. S'assurer que la minuterie automatique n'est pas activée. Appuyer sur le bouton Power pour redémarrer le massage. Appuyer sur le bouton Heat pour redémarrer la chaleur.
2. S'assurer que le transformateur électrique est branché dans une prise de courant.
3. S'assurer que la prise de courant fonctionne. Par exemple, s'assurer qu'aucun fusible n'a sauté et qu'aucun disjoncteur n'a déclenché.
4. S'assurer que tous les connecteurs sont bien engagés; se reporter à la section Montage.
5. S'assurer que les cordons d'alimentation ne sont ni coincés ni pincés. S'assurer que le cordon d'alimentation et la fiche ne sont pas endommagés.

Si le massage ne fonctionne toujours pas correctement, communiquer avec votre détaillant, qui vous expliquera comment retourner le meuble pour examen et réparation. Sauf pour le remplacement du transformateur électrique, ne jamais tenter de faire vous-même quelque réparation ou ajustement que ce soit.

Remplacement du transformateur électrique du massage 2 moteurs chaleur

S'il faut remplacer le transformateur électrique :

1. Débrancher les deux transformateurs électriques de la prise de courant.
2. Repérer la connexion du transformateur électrique du massage 2 moteurs chaleur; se reporter à la section Montage.
3. Tirer doucement sur les connecteurs pour les déconnecter.
4. Enfoncer le connecteur du nouveau transformateur électrique du massage 2 moteurs chaleur dans le connecteur correspondant; se reporter à la section Montage. S'assurer que les connecteurs sont bien engagés.

Dépannage du refroidisseur thermoélectrique

Il n'y a aucune exigence de réparation. Si le refroidisseur thermoélectrique ne fonctionne pas :

1. S'assurer que le transformateur électrique du refroidisseur thermoélectrique est branché dans une prise de courant qui fonctionne.
2. S'assurer que l'interrupteur du refroidisseur thermoélectrique est en position de marche.
3. S'assurer que les connecteurs du refroidisseur thermoélectrique sont bien engagés; se reporter à la section Montage.

Si le massage ne fonctionne toujours pas correctement, communiquer avec votre détaillant, qui vous expliquera comment retourner le meuble pour examen et réparation. Ne jamais tenter de faire vous-même quelque réparation ou ajustement que ce soit.

Réglage de l'inclinaison

⚠️ AVERTISSEMENT – Pour réduire le risque de blessures :

- Ce meuble est doté d'un réglage de tension pour le mécanisme d'inclinaison, préréglé en usine. Vous pouvez personnaliser ce réglage. Pour éviter de faire basculer le meuble et pour en assurer la stabilité, ne jamais faire fonctionner le meuble quand l'écrou à oreilles qui règle la tension est complètement desserré.

AVIS – Pour réduire le risque de dommages au produit :

- Vous assurer que le repose-jambes est fermé avant de pencher le fauteuil vers l'avant et régler la tension.
- Ne pas resserrer complètement les écrous à oreilles, ce qui risque de causer des dommages. Les ressorts ne doivent pas être complètement comprimés après le réglage. Le cas échéant, tourner l'écrou à oreilles dans le sens anti-horaire au moins un demi-tour pour éviter d'endommager le mécanisme de tension des ressorts.
- Ne pas desserrer complètement les écrous à oreilles. Le ressort ne doit pas glisser sur le boulon après le réglage. Le cas échéant, tourner les écrous à oreilles dans le sens horaire au moins un demi-tour après que le ressort cesse de glisser sur le boulon.
- Régler les deux écrous à oreilles à égalité.

Réglage de la tension d'inclinaison

Vous pouvez régler la tension du mécanisme d'inclinaison pour convenir à votre taille.

1. Débrancher les deux transformateurs électriques de la prise de courant. Faire doucement basculer le fauteuil vers l'avant pour qu'il repose sur ses bras et sur le dessus du dossier. Repérer les écrous à ailettes, un de chaque côté, vers l'arrière du fauteuil sous le siège inclinable (un seul côté illustré ci-après).
2. Régler la tension en tournant les écrous à oreilles par quarts de tour jusqu'à ce que le réglage voulu soit atteint.
 - La personne plus grande ou plus lourde peut choisir d'augmenter la tension d'inclinaison en resserrant les écrous à oreilles dans le sens horaire.
 - La personne plus courte peut choisir de réduire la tension d'inclinaison en desserrant les écrous à oreilles dans le sens anti-horaire.
3. Remettre le fauteuil en position debout et tester le nouveau réglage. Faire des réglages supplémentaires au besoin, en répétant ces étapes. Brancher les deux transformateurs électriques directement dans une prise de courant au mur.

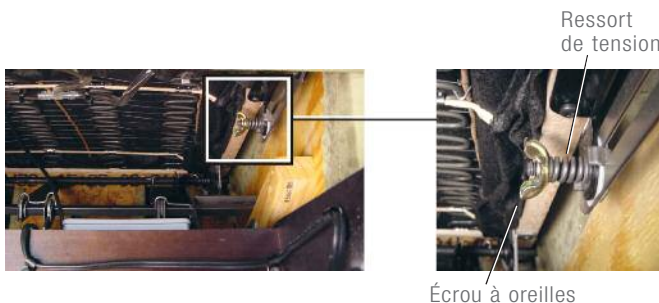

Fonctionnement du repose-jambes à 3 réglages

⚠️ AVERTISSEMENT – Pour réduire le risque de blessures graves :

- Prévoir un parcours sans obstructions pour faire fonctionner le dossier et le repose-jambes. Placer les tables et les carpettes assez loin pour que le repose-jambes puisse s'ouvrir complètement sans frottement ni obstruction.
- Pour sortir du meuble en toute sécurité et pour éviter de trébucher, remettre le dossier à la verticale et refermer le repose-jambes.

AVIS – Pour prévenir les dommages au produit :

- Forcer le repose-jambes à se fermer à partir de la 1^{re} ou 2^e position risque d'endommager le mécanisme. Toujours ouvrir le repose-jambes à la 3^e position avant de le refermer.

Pour faire fonctionner le repose-jambes

1. Votre fauteuil est muni d'un repose-jambes verrouillable en 3 positions pour le confort de l'assise. Tourner simplement la manette pour faire fonctionner le repose-jambes (FIGURE 1). Vous pouvez vous arrêter dans n'importe laquelle des 3 positions idéales. La 1^{re} est légèrement inclinée pour la lecture détendue (FIGURE 2). La 2^e est un peu plus inclinée pour regarder la télé (FIGURE 3). La 3^e est entièrement inclinée pour une détente complète (FIGURE 4). Pour refermer le repose-jambes, tourner la manette dans le sens anti-horaire jusqu'à l'ouverture complète, puis la tourner dans le sens horaire jusqu'à la position entièrement fermée.
2. L'inclinaison du dossier du fauteuil est possible, que le repose-jambes soit ouvert ou fermé. Pour vous incliner, exercer une pression sur le dossier. Pour que le dossier reprenne la position verticale, transférer votre poids vers l'avant.
3. Remettre le dossier à la verticale et fermer le repose-jambes avant de vous lever.

Atout supplémentaire sur certains modèles

Le corps du fauteuil peut se déplacer vers l'arrière quand le repose-jambes est en usage. Transférer votre poids vers l'arrière fait déplacer le corps du fauteuil vers l'arrière pour offrir plusieurs positions.

FIGURE 1

POSITION FERMÉE



FIGURE 2

1^{re} POSITION



FIGURE 3

2^e POSITION



FIGURE 4

3^e POSITION



Comment disposer vos meubles

⚠️ AVERTISSEMENT – Pour réduire le risque de blessures graves :

- Prévoir un parcours sans obstructions pour faire fonctionner le fauteuil, le dossier et le repose-jambes. Placer les tables et les carpettes assez loin pour que le repose-jambes puisse s'ouvrir complètement sans frottement ni obstruction.

Comment disposer vos meubles

Pour placer votre fauteuil inclinable à une bonne distance du mur, incliner entièrement le fauteuil en laissant au moins 5 cm entre le dessus du dossier entièrement incliné et le mur (FIGURE 1).

Vous assurer que les tables et autres articles sont assez loin pour ne pas gêner le repose-jambes. Une table mal placée pourrait coincer l'occupant dans le fauteuil, tel qu'illustré à la FIGURE 2. Il faut qu'il y ait assez de jeu pour que le repose-jambes soit entièrement ouvert avant d'être refermé. Voir Fonctionnement du repose-jambes à 3 réglages à la page précédente.

FIGURE 1



FIGURE 2



Notes :
