

operating instructions

instrucciones de operación

instructions

L A  B O Y[®]

ComfortTouch™

adjustable firmness recliner

sillón reclinable con ajuste de firmeza y masaje

incluable à fermeté réglable

la-z-boy.com

La-Z-Boy Incorporated
1284 N. Telegraph Road
Monroe, MI 48162-3390

L A  B O Y[®]

Congratulations!

You are now the proud owner of a state-of-the-art ComfortTouch™ Adjustable Firmness Recliner by La-Z-Boy®.

You have just selected one of the finest quality upholstered products produced in the furniture industry, backed by over 75 years of quality manufacturing experience.

La-Z-Boy® is proud of our designs and craftsmanship and know you will feel the same as you enjoy your new furniture's comfort and style.

Table of Contents

Important Safety Instructions	4-5
(1CT) ComfortTouch™ Adjustable Firmness Recliner Assembly Instructions	6-8
(1CT) ComfortTouch™ Adjustable Firmness Recliner Grounding Instructions	9
(1CT) ComfortTouch™ Adjustable Firmness Recliner Operating Instructions	10-11
(1CT) ComfortTouch™ Adjustable Firmness Recliner Troubleshooting	12
Reclining Tension Adjustment Instructions	13
3-Position Legrest Operating Instructions	14
Furniture Placement Guide	15

IMPORTANT

Read these instructions thoroughly before using your ComfortTouch™ Adjustable Firmness Recliner. Keep them for future reference.

Important Safety Instructions:

Important: Read these instructions thoroughly before using.

⚠ DANGER – To reduce the risk of electric shock, serious injury or death:

- Disconnect the electrical plug from the wall outlet before cleaning, moving, servicing or when not in use for an extended period of time.
- Do not use this product if it is wet, in water, around water or any liquid.
- To prevent suffocation keep plastic bags away from children.
- Improper connection of the equipment-grounding conductor can result in a risk of electric shock. Check with a qualified electrician or serviceman if you are in doubt as to whether the product is properly grounded. Do not modify the plug provided with the product – if it will not fit the outlet, have a proper outlet installed by a qualified electrician.

⚠ WARNING – To reduce the risk of burns, fire, electric shock or serious injury:

- Always keep open flame and lit cigarettes away from upholstered furniture. Upholstered furniture may burn rapidly with toxic gas and thick smoke.
- Closely supervise children and disabled persons using this product.
- Sit down in the unit slowly. To avoid tip over, do not throw your weight against the back of the unit. Move the unit into or out of the reclining position slowly, making sure that no children or pets are in close proximity.
- This product has many moving parts, serious injury can occur if not used properly. Keep hands, fingers and body parts away from the mechanism. To reduce the risk of head entrapment and other injuries, keep children and pets away from openings and moving parts in and around furniture.
- Only the occupant should operate the unit. Never attempt to open the legrest by pulling on it.
- Do not stand, sit or place extra weight on the arms, back or open legrest.
- To safely exit the unit and prevent a tripping hazard bring the back upright and close the legrest.
- Do not use this product if it is damaged. Do not use attachments or substitute parts.
- This product is intended for indoor residential use only.
- Provide a clear path for operation of the back and legrest. Place tables and area rugs at a distance to allow the legrest to fully extend without rubbing or interference.
- Check the condition of the electrical cord, plug and connectors regularly. Keep the electrical cord away from heat sources. Never operate the unit with a damaged electrical cord, plug or connector. Contact your La-Z-Boy® dealer for service.
- Do not use unit if power control is damaged or wet. Do not use unit if the hand wand has been dropped in water or any liquid. Contact your La-Z-Boy® dealer for service.
- This product is not intended for use as a health care device.

Save These Instructions

Important Safety Instructions:

Important: Read these instructions thoroughly before using.

- Users of medical devices should contact their health care provider before using this product. Do not use this product if you have poor circulation, are immobile or cannot sense heat, except as directed by your health care provider.
- Do not use this product where aerosol (spray) products are being used or where oxygen is being administered.
- Do not operate the unit until the back is installed and locked.
- Before moving the product, disconnect the electrical plug from the wall outlet and secure the mechanism to prevent unexpected opening or movement. Never move the product by the mechanism, legrest, handle, reclining back or swivel base.
- This unit is equipped with a tension adjustment feature for the reclining mechanism that is preset at the factory. The tension setting can be changed for your personal preference. To avoid tip over and insure stability, do not operate the unit with the tension adjustment wing nuts completely loosened (see Reclining Tension Adjustment Instructions).
- Do not attempt to disassemble or service the pump or motor. No serviceable parts are inside. Contact your La-Z-Boy® dealer for service information.
- Do not allow electrical cord to be pinched between moving parts or between the frame and the floor.
- Plug directly into a wall outlet. Do not use an extension cord.
- The 1CT ComfortTouch™ chair is intended for a single occupant, not exceeding 250 pounds. Do not operate the chair with more than one occupant in or on any part of the chair.
- Connect this furnishing to a properly grounded outlet only (see Table of Contents, Grounding Instructions).
- This product must be grounded. If it should malfunction or breakdown, grounding provides a path of least resistance for electrical current to reduce the risk of electric shock. This product is equipped with a cord having an equipment-grounding conductor and a grounding plug. The plug must be plugged into an appropriate outlet that is properly installed and grounded in accordance with all local codes and ordinances.
- This product is for use on a nominal 120-volt circuit and has a grounding plug that looks like the plug illustrated in the Grounding Instructions (see Table of Contents, Grounding Instructions). Make sure that the product is connected to an outlet having the same configuration as the plug. No adapter should be used with this product.

NOTICE – To reduce the risk of product damage:

- Damage will occur to the mechanism if the legrest is forced closed from the 1st or 2nd position. The legrest must be extended to the 3rd position and then closed.

Save These Instructions

(ICT) ComfortTouch™ Adjustable Firmness Recliner Assembly Instructions:

⚠ WARNING – To reduce the risk of injury:

- Do not operate the unit until the back is installed and locked.

NOTICE: Do not plug in until instructed.

1. Install the back.

- Lay the back across the chair arms. The air hose on the bottom of the upholstered back must fall between the rear rail and the seat (FIGURE 1). Lift the back at a slight angle and align the brackets on the back with the brackets on the body (FIGURE 2).
 - Lower the back onto the body, making sure the back and body brackets are completely engaged.
 - To make sure the back is properly installed, with both sets of back and body brackets engaged, stand behind the chair and twist the back from side to side. If one or both sides move out of position the brackets are not engaged (FIGURE 3). Remove the back and repeat the steps above.
 - If you are unable to install the back properly contact your La-Z-Boy® dealer for assistance.
 - Lock the brackets by using a screwdriver to push down the locking levers (FIGURE 4).
2. Gently roll the chair forward to rest on front of the chair body. Locate the air hose connector from the back and the air hose connector from the motor. The seat air hose connection comes already attached.
3. Fasten the air hose connector from the back to the air hose connector from the motor (FIGURE 5).
- Twist the air hose coming from the back counterclockwise, approximately two turns, and hold. The counterclockwise twist in the back air hose makes the connection easier and ensures a tighter fit to prevent air leaks at the joint.
 - Insert the air hose connector from the back into the air hose connector from the motor and turn clockwise to fasten the threaded connectors.

(Assembly Instructions Continued)

(ICT) ComfortTouch™ Adjustable Firmness Recliner Assembly Instructions:

FIGURE 1



FIGURE 2

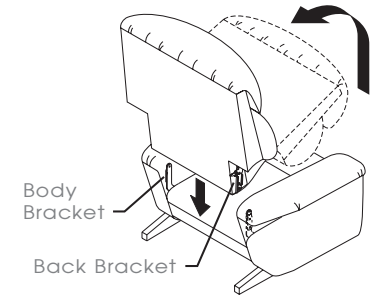

FIGURE 3

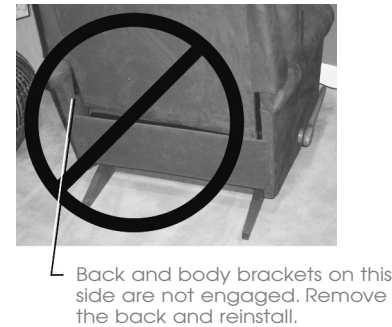

FIGURE 4

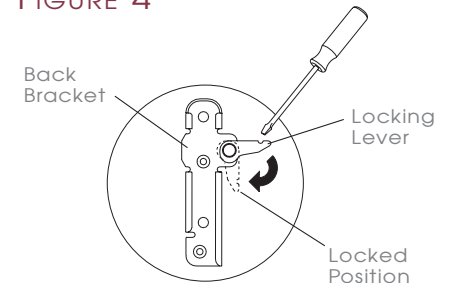
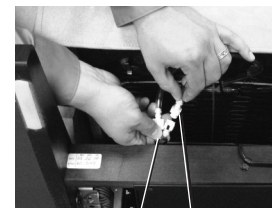

FIGURE 5



Motor Air Hose Connector Back Air Hose Connector

(ICT) ComfortTouch™ Adjustable Firmness Recliner Assembly Instructions:

⚠️ WARNING – To reduce the risk of serious injury:

- Check the condition of the electrical cords, plug and connectors regularly. Keep the electrical cords away from heat sources. Never operate the unit with a damaged electrical cord, plug or connector. Contact your La-Z-Boy® dealer for service.
- Do not allow electrical cord to be pinched between moving parts or between the frame and the floor.

4. Return the chair to its upright position.

- Hold the cord away from the base and return the chair to the upright position. Make sure the cord is not pinched between the base and the floor.

⚠️ WARNING – To reduce the risk of serious injury:

- Provide a clear path for operation of the back and legrest. Place tables and area rugs at a distance to allow the legrest to fully extend without rubbing or interference.

5. Choose a location for the chair that is close to a properly grounded electrical outlet only. Proceed to the *Operating Instructions*.

NOTICE: To prevent damage to the connectors and cords, it is important to unfasten all connections prior to removing the back.

6. To remove the back, unplug from the electrical outlet and reverse the *Assembly Instructions* steps.

(ICT) ComfortTouch™ Adjustable Firmness Recliner Grounding Instructions:

⚠️ DANGER – To reduce the risk of electric shock, serious injury or death:

- Improper connection of the equipment-grounding conductor can result in a risk of electric shock. Check with a qualified electrician or serviceman if you are in doubt as to whether the product is properly grounded. Do not modify the plug provided with the product - if it will not fit the outlet, have a proper outlet installed by a qualified electrician.

⚠️ WARNING – To reduce the risk of burns, fire, electric shock or serious injury:

- Plug directly into a wall outlet. Do not use an extension cord.
- Check the condition of the electrical cord, plug and connectors regularly. Keep the electrical cord away from heat sources. Never operate the unit with a damaged electrical cord, plug or connector. Contact your La-Z-Boy® dealer for service.
- Connect this furnishing to a properly grounded outlet only.
- This product must be grounded. If it should malfunction or breakdown, grounding provides a path of least resistance for electrical current to reduce the risk of electric shock. This product is equipped with a cord having an equipment-grounding conductor and a grounding plug. The plug must be plugged into an appropriate outlet that is properly installed and grounded in accordance with all local codes and ordinances.
- This product is for use on a nominal 120-volt circuit and has a grounding plug that looks like the plug illustrated below. Make sure that the product is connected to an outlet having the same configuration as the plug. No adapter should be used with this product.

This product is equipped with a 3-prong, grounding plug. Plug directly into a properly grounded outlet, as shown in the illustration below.

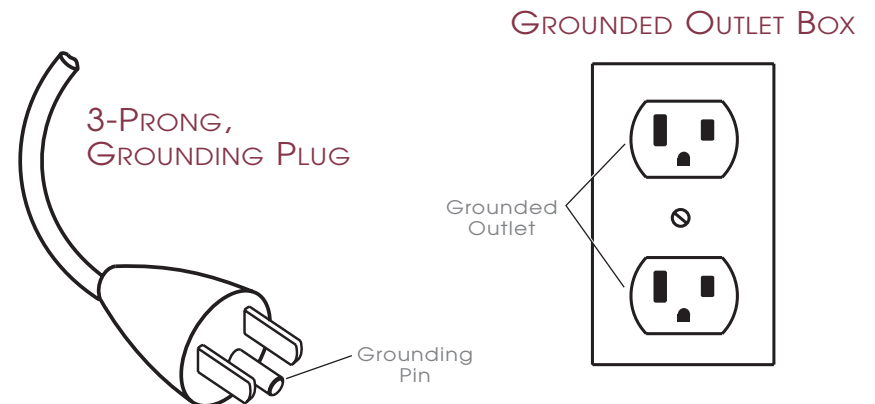

Electrical Specification: 120V, 60Hz AC 320mA

(1CT) ComfortTouch™ Adjustable Firmness Recliner Operating Instructions:

⚠ WARNING – To reduce the risk of serious injury:

- Sit down in the unit slowly. To avoid tip over, do not throw your weight against the back of the unit. Move the unit into or out of the reclining position slowly, making sure that no children or pets are in close proximity.
- The 1CT ComfortTouch™ chair is intended for a single occupant, not exceeding 250 pounds. Do not operate the chair with more than one occupant in or on any part of the chair.
- To safely exit the unit and prevent a tripping hazard bring the back upright and close the legrest.

(1CT) ComfortTouch™ Adjustable Firmness Recliner Operating Instructions

The ComfortTouch™ recliner contains two inflatable air chambers, one in the seat and one in the lumbar area, for customized comfort and support. There are numerous combinations of seat and lumbar adjustable settings, and two memory presets to store individualized programmed settings.

- Press the **FIRM** buttons to increase the firmness of the seat and back.
- Press the **SOFT** buttons to decrease the firmness of the seat and back.
- Press and release any button to increase or decrease the firmness setting by one number. Press and hold any button to quickly increase or decrease the firmness setting.
- The numeric display indicates the selected level of firmness from the softest setting of "0," to the firmest setting of "9." The numeric display will blink when the seat or back is adjusting, and will stop blinking when the selected setting is reached.
- To save your desired Comfort Index settings, press and hold either the A or the B memory position button for two seconds. To recall your saved Comfort Index settings, simply press the memory position button the settings were stored in.

When electrical power is restored after a power outage, or when unplugged and then plugged back in, the two inflatable air chambers will return to the last setting before power loss. The Comfort Index settings stored in memory will not be affected by electrical power interruption.

(1CT) ComfortTouch™ Adjustable Firmness Recliner Operating Instructions:

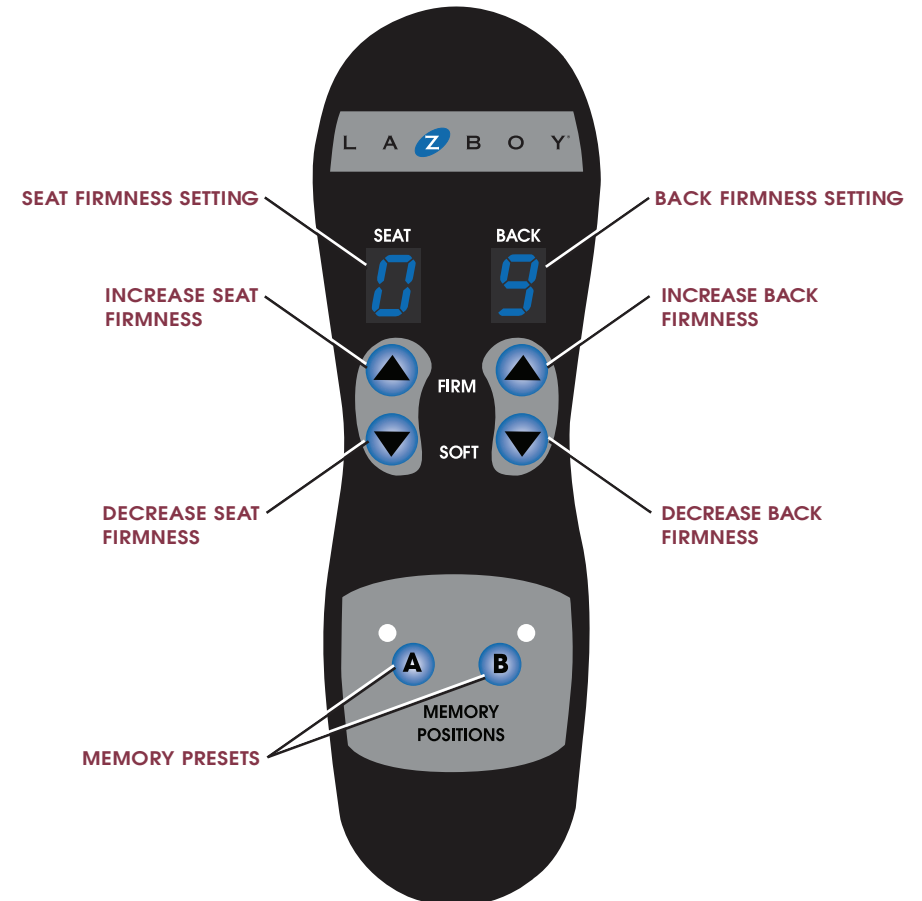

⚠ WARNING – To reduce the risk of serious injury:

- Do not use unit if power control is damaged or wet. Do not use unit if the hand wand has been dropped in water or any liquid. Contact your La-Z-Boy® dealer for service.

NOTICE – To prevent product damage:

- Do not disconnect the hand wand from the hand wand extension cord, inside the pocket, when the unit is plugged in.

(1CT) ComfortTouch™ Adjustable Firmness Recliner Troubleshooting Instructions:

⚠ WARNING – To reduce the risk of injury:

- Do not attempt to disassemble or service the pump or motor. No serviceable parts are inside. Contact your La-Z-Boy® dealer for service information.

Troubleshooting (1CT) ComfortTouch™ Adjustable Firmness Recliner

There are no user maintenance or repair requirements. If any of the electrical components or functions do not work:

1. Make sure the chair is plugged into a grounded electrical outlet.
2. Make sure the electrical outlet is working. For example, make sure there are no blown fuses or tripped circuit breakers.
3. Make sure the back air hose connection is completely tightened, and not loose; refer to the *Assembly Instructions*.
4. Make sure the seat air hose connection is completely tightened, and not loose. The seat air hose connection is fastened in production but may become loose during shipping.
5. Make sure the electrical cord is not crimped or pinched. Make sure the electrical cord or plug is not damaged.

If the electrical components or functions still do not operate properly, contact your dealer for instructions on returning the unit for examination and repair. *Never attempt to make any repairs or adjustments yourself.*

Reclining Tension Adjustment Instructions:

⚠ WARNING – To reduce the risk of injury:

- This unit is equipped with a tension adjustment feature for the reclining mechanism that is preset at the factory. The tension setting can be changed for your personal preference. To avoid tip over and insure stability, do not operate the unit with the tension adjustment wing nuts completely loosened.

NOTICE – To reduce the risk of product damage:

- Make sure the legrest is closed before tilting forward and adjusting the tension.
- Do not completely tighten the wing nuts. The tension springs should not be completely compressed after making adjustments. If this occurs, the wing nuts must be loosened a minimum of ½-turn to avoid damage to the spring tension assembly.
- Do not completely loosen the wing nuts. The spring should not slide on the bolt after making adjustments. If the spring slides on the bolt, tighten the wing nut clockwise a minimum of ½-turn after the spring no longer slides on the bolt.
- Adjust both wing nuts equally.

Reclining Tension Adjustment Instructions:

You can adjust the tension of the reclining mechanism to respond to your individual size.

1. Unplug from the electrical outlet. Gently roll the reclining chair forward to rest on its arms and top of the back. Locate the wing nuts, one on each side, toward the *back* of the recliner under the reclining seat (only one side shown below).
2. Adjust the tension by turning the wing nuts in ¼-turn increments until the desired setting is reached.
 - A taller or heavier person may choose to increase the reclining tension by tightening the wing nuts clockwise.
 - A smaller person may choose to decrease the reclining tension by loosening the wing nuts counterclockwise.
3. Return the reclining chair to the upright position and test the new setting. Make additional adjustments if needed, repeating these steps. Plug directly into a grounded outlet.

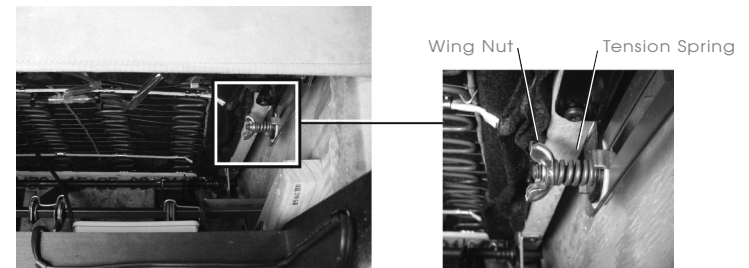

3-Position Legrest Operating Instructions:

⚠️ WARNING – To reduce the risk of serious injury:

- Provide a clear path for operation of the back and legrest. Place tables and area rugs at a distance to allow the legrest to fully extend without rubbing or interference.
- To safely exit the unit and prevent a tripping hazard bring the back upright and close the legrest.

NOTICE – To reduce risk of product damage:

- Damage will occur to the mechanism if the legrest is forced closed from the 1st or 2nd position. The legrest must be extended to the 3rd position and then closed.

To Operate the Legrest

1. Your reclining chair is equipped with a three-position locking legrest for seating comfort. Simply rotate the handle to operate the legrest (FIGURE 1). You may stop in any one of three ideal positions. The 1st position is slightly inclined for relaxed reading (FIGURE 2). The 2nd position is slightly more inclined for comfortable television viewing (FIGURE 3). The 3rd position is fully extended for complete relaxation (FIGURE 4). To lower the legrest, rotate the handle counterclockwise to the fully extended position, then rotate clockwise to the fully closed position.
2. The chair back can be reclined with the legrest closed or extended. To recline, apply pressure to the back. Sit upright to return the back to an upright position.
3. Bring the back upright and close the legrest before getting out of the chair.

Additional Feature on Selected Styles

The chair body can be tilted back when the legrest is in use. Shifting your body weight rearward will cause the chair body to tilt backward offering a number of different positions.

FIGURE 1

CLOSED POSITION



FIGURE 2

1ST POSITION



FIGURE 3

2ND POSITION



FIGURE 4

3RD POSITION



Furniture Placement Guide:

⚠️ WARNING – To reduce the risk of serious injury:

- Provide a clear path for operation of the back and legrest. Place tables and area rugs at a distance to allow the legrest to fully extend without rubbing or interference.

Furniture Placement Guide

To place your reclining chair the proper distance from the wall, fully recline the chair and leave a minimum of 2" of space between the top of the back and the wall (FIGURE 1).

Make sure tables and other items are at a safe distance to avoid interference with the operation of the legrest. Improper placement of a table could cause the occupant to become trapped in the seat, as demonstrated in FIGURE 2. There must be enough clearance for the legrest to be fully extended before closing; see *3-Position Legrest Operating Instructions*.

FIGURE 1

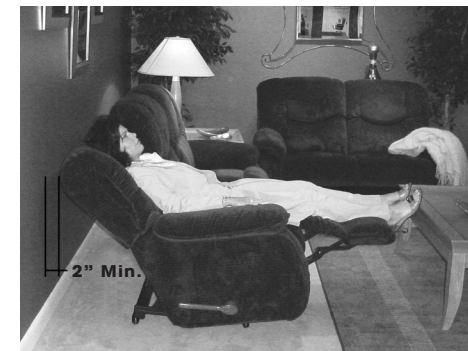

FIGURE 2



¡Felicitaciones!

Usted es ahora el feliz propietario de un avanzado sillón reclinable con firmeza ajustable ComfortTouch™ de La-Z-Boy®.

Acaba de seleccionar uno de los productos tapizados de más alta calidad originados en la industria mobiliaria, con el respaldo de más de 75 años de excelencia en fabricación.

En La-Z-Boy® estamos orgullosos de nuestros diseños y nuestro trabajo, y sabemos que usted sentirá lo mismo cuando comience a disfrutar del confort y el estilo de su nuevo mobiliario.

Tabla de contenidos

Instrucciones de seguridad importantes	18-19
Sillón reclinable con firmeza ajustable ComfortTouch™ (1CT) – Instrucciones de armado.....	20-22
Sillón reclinable con firmeza ajustable ComfortTouch™ (1CT) – Instrucciones de conexión a tierra	23
Sillón reclinable con firmeza ajustable ComfortTouch™ (1CT) – Instrucciones de operación.....	24-25
Sillón reclinable con firmeza ajustable ComfortTouch™ (1CT) – Solución de problemas	26
Instrucciones de ajuste de la tensión de reclinación	27
Instrucciones de operación del apoyapiernas de 3 posiciones.....	28
Guía para la ubicación del mobiliario	29

IMPORTANTE

Lea atentamente estas instrucciones antes de utilizar el sillón reclinable con firmeza ajustable ComfortTouch™.

Instrucciones de seguridad importantes:

Importante: Lea atentamente estas instrucciones antes de utilizar el producto.

⚠ PELIGRO – Para reducir el riesgo de choque eléctrico, lesiones serias o muerte:

- Desconecte el enchufe eléctrico del tomacorriente antes de limpiar, mover o hacer un servicio al sillón, o cuando éste no se use por un período prolongado.
- No utilice este producto si el mismo está húmedo, en el agua, o cerca de ésta u otro líquido.
- Para evitar la asfixia, mantenga las bolsas plásticas lejos de los niños.
- La conexión incorrecta del conductor de conexión a tierra del equipo puede ocasionar un riesgo de choque eléctrico. Verifique con un electricista o técnico calificado si tiene dudas acerca de que si el producto está conectado a tierra correctamente. No modifique el enchufe que se proporciona con el producto; si éste no se adapta al tomacorriente, solicite que un electricista calificado instale un tomacorriente adecuado.

⚠ ADVERTENCIA – Para reducir el riesgo de quemaduras, incendio, choque eléctrico o lesiones graves:

- Siempre mantenga las llamas abiertas y los cigarrillos encendidos lejos del mobiliario tapizado, ya que éste puede arder rápidamente, produciendo gas tóxico y humo espeso.
- Supervise de cerca a los niños y a las personas discapacitadas cuando utilicen este producto.
- Siéntese en la unidad lentamente. Para evitar que ésta se tumbe, no arroje su peso contra el respaldo. Recline o enderece la unidad lentamente, asegurándose de que no haya niños ni mascotas cerca.
- Este producto tiene muchas partes móviles que pueden causar lesiones serias si no se utilizan correctamente. Mantenga las manos, dedos y demás partes del cuerpo lejos del mecanismo. Para reducir el riesgo de que la cabeza quede atrapada y de otras lesiones, mantenga a los niños y a las mascotas lejos de las aberturas y piezas móviles del mobiliario.
- Sólo el ocupante debe operar la unidad. Nunca trate de abrir el apoyapiernas jalándolo.
- No se pare, no se siente ni coloque peso adicional sobre los apoyabrazos, el respaldo o el apoyapiernas abierto.
- Para salir de la unidad sin problemas y evitar el riesgo de tropiezos, enderece el respaldo y cierre el apoyapiernas.
- Si el producto está dañado, no lo use. No utilice accesorios ni componentes sustitutos.
- Este producto es sólo para uso residencial en interiores.
- Deje un espacio libre para el funcionamiento del respaldo y el apoyapiernas. Coloque las mesas y alfombras sueltas a distancia para poder extender completamente el apoyapiernas sin roces ni interferencias.
- Verifique la condición del cordón eléctrico, enchufe y conectores regularmente. Mantenga el cordón eléctrico alejado de las fuentes de calor. Nunca ponga la unidad en funcionamiento si tiene un cordón eléctrico, un enchufe o un conector dañados. Comuníquese con el distribuidor de La-Z-Boy® para realizar un servicio a la unidad.
- No use la unidad si el control de encendido está dañado o húmedo, o si la varilla de comando ha caído al agua u otro líquido. Comuníquese con el distribuidor de La-Z-Boy® para realizar un servicio a la unidad.
- Este producto no fue diseñado como dispositivo de asistencia médica.

Guarde estas instrucciones

Instrucciones de seguridad importantes:

Importante: Lea atentamente estas instrucciones antes de utilizar el producto.

- Quienes utilicen dispositivos médicos, deben consultar a su profesional de la salud antes de usar este producto. No lo utilice si sufre de mala circulación, está inmobilizado o es insensible al calor, salvo que así se lo indique su profesional de la salud.
- No utilice este producto donde se usen productos en aerosol (en atomizador) ni donde se administre oxígeno.
- No opere la unidad hasta que el respaldo esté instalado y fijo.
- Antes de mover el producto, desconecte el enchufe eléctrico del tomacorriente de pared y asegure el mecanismo para evitar una abertura o movimiento inesperado. Nunca mueva el producto al jalar el mecanismo, el apoyapiernas, la manija, el respaldo reclinable o la base giratoria.
- Esta unidad está equipada con una función de ajuste de tensión para el mecanismo reclinable, la cual viene preajustada de fábrica pero puede cambiarse según su preferencia personal. Para evitar que la unidad se tumbe y asegurar su estabilidad, no la opere cuando las tuercas mariposa de ajuste de tensión estén completamente flojas (vea las Instrucciones de ajuste de la tensión de inclinación).
- No trate de desarmar o hacer un servicio a la bomba o al motor. Estos no contienen piezas que se puedan reparar. Comuníquese con el distribuidor de La-Z-Boy® para.
- No permita que el cordón eléctrico quede prensado entre las partes móviles o entre el bastidor y el piso.
- Enchúfelo directamente a un tomacorriente de pared. No use un cordón de extensión.
- El sillón ComfortTouch™ 1CT es para un solo ocupante, de no más de 250 libras. No opere el sillón con más de un ocupante en o sobre alguna parte del mismo.
- Conecte este mueble sólo a un tomacorriente conectado a tierra correctamente (consulte la Tabla de contenidos, Instrucciones de conexión a tierra).
- Este producto debe tener una conexión a tierra. Si éste funciona mal o se avería, la conexión a tierra proporciona una ruta de menor resistencia para la corriente eléctrica, para reducir el riesgo de choque eléctrico. Este producto está equipado con un cordón que tiene un conductor de conexión a tierra y un enchufe de conexión a tierra. El enchufe debe estar conectado a un tomacorriente adecuado instalado correctamente y conectado a tierra de acuerdo con todos los códigos y leyes locales.
- Este producto se debe utilizar en un circuito de 120 voltios nominales y tiene un enchufe de conexión a tierra que se ve igual al enchufe ilustrado en las Instrucciones de conexión a tierra (consulte la Tabla de contenidos, Instrucciones de conexión a tierra). Asegúrese de que el producto esté conectado a un tomacorriente que tenga la misma configuración que el enchufe. No debe utilizar ningún adaptador con este producto.

ATENCIÓN – Para evitar que el producto se dañe:

- Si se fuerza el cierre del apoyapiernas desde la 1ra o 2da posición, el mecanismo se dañará. El apoyapiernas debe extenderse a la 3ra posición y luego cerrarse.

Guarde estas instrucciones

Sillón reclinable con firmeza ajustable ComfortTouch™ (ICT) – Instrucciones de armado:

⚠️ ADVERTENCIA – Para reducir el riesgo de lesiones:

- No opere la unidad hasta que el respaldo esté instalado y fijo.

ATENCIÓN: No enchufe el transformador hasta que se le indique.

1. Instale el respaldo.

- Coloque el respaldo atravesado sobre los apoyabrazos del sillón. La manguera de aire en la parte inferior del respaldo tapizado debe caer entre el riel trasero y el asiento (FIGURA 1). Levante el respaldo a un ángulo leve y alinee las ménsulas de soporte del respaldo con las ménsulas del cuerpo (FIGURA 2).
- Baje el respaldo sobre el cuerpo, asegurándose de que las ménsulas de soporte se enganchen completamente.
 - Para asegurarse de que el respaldo esté correctamente instalado con ambos juegos de ménsulas de soporte (del respaldo y del cuerpo) acopladas, párese detrás del sillón y mueva el respaldo de lado a lado. Si uno o ambos laterales se salen de su posición es porque las ménsulas de soporte no están acopladas (FIGURA 2). Quite el respaldo y repita los pasos anteriores.
 - Si no logra instalar correctamente el respaldo, comuníquese con el distribuidor de La-Z-Boy® para solicitar ayuda.
- Fije las ménsulas utilizando un destornillador para empujar hacia abajo las palancas de inmovilización (FIGURA 3).

2. Gire suavemente el sillón hacia delante para que descansa sobre la parte delantera del cuerpo del sillón. Localice el conector de la manguera de aire del respaldo y el conector de la manguera de aire del motor. La conexión de la manguera de aire del asiento ya viene conectada.

3. Fije el conector de la manguera de aire del respaldo al conector de la manguera de aire del motor (FIGURA 5).

- Gire la manguera de aire del respaldo hacia la izquierda, aproximadamente dos vueltas y sosténgala. Al girar la manguera de aire del respaldo hacia la izquierda, se facilita la conexión y se garantiza un ajuste más apretado para evitar fugas de aire en la unión.
- Inserte el conector de la manguera de aire del respaldo en el conector de la manguera de aire del motor y gire hacia la derecha para fijar los conectores roscados.

(Continuación de las Instrucciones de armado)

Sillón reclinable con firmeza ajustable ComfortTouch™ (ICT) – Instrucciones de armado:

FIGURA 1



Manguera de aire del respaldo

FIGURA 2



Ménsula de soporte del cuerpo

Ménsula de soporte del respaldo

FIGURA 3



Las ménsulas de soporte del respaldo y del cuerpo de este lado no están acopladas. Quite el respaldo y vuelva a instalarlo.

FIGURA 4

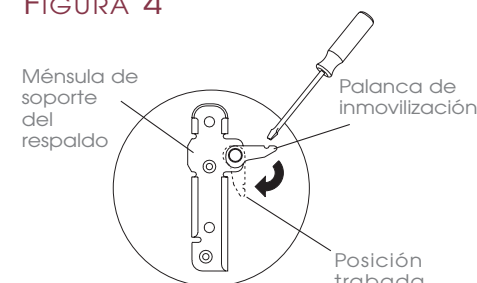

Ménsula de soporte del respaldo

Palanca de inmovilización

Posición trabada

FIGURA 5

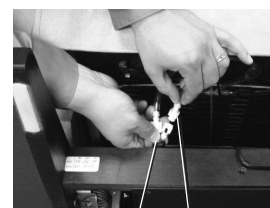

Conector de manguera de aire del motor

Conector de manguera de aire del respaldo

Sillón reclinable con firmeza ajustable ComfortTouch™ (ICT) – Instrucciones de armado:

⚠️ ADVERTENCIA – Para reducir el riesgo de lesiones graves:

- Verifique la condición de los cordones eléctricos, el enchufe y los conectores regularmente. Mantenga los cordones eléctricos lejos de las fuentes de calor. Nunca ponga a funcionar la unidad con un cordón eléctrico, enchufe o conector dañado. Comuníquese con el distribuidor de La-Z-Boy® para realizar un servicio a la unidad.
- No permita que el cordón eléctrico quede prensado entre partes móviles o entre el bastidor y el piso.

4. Vuelva a colocar el sillón en posición vertical.

- Mantenga el cordón del transformador de energía lejos de la base y vuelva a colocar el sillón en posición vertical. Asegúrese de que el cordón del transformador de energía no esté pellizcado entre la base y el piso. Vuelva a colocar el asiento y el respaldo en posición vertical.

⚠️ ADVERTENCIA – Para reducir el riesgo de lesiones graves:

- Deje un espacio libre para el funcionamiento del respaldo y el apoyapiernas. Coloque las mesas y alfombras sueltas a distancia para poder extender completamente el apoyapiernas sin roces ni interferencias.

5. Elija una ubicación para el sillón cerca de un tomacorriente eléctrico sólo conectado a tierra correctamente. Proceda según las Instrucciones de operación.

ATENCIÓN: *Para evitar que se dañen los conectores y cordones, es importante desconectar todas las conexiones antes de quitar el respaldo.*

6. Para quitar el respaldo, desenchúfelo del tomacorriente eléctrico y siga los pasos anteriores, a la inversa, en las Instrucciones de armado.

Sillón reclinable con firmeza ajustable ComfortTouch™ (ICT) – Instrucciones de conexión a tierra:

⚠️ PELIGRO – Para reducir el riesgo de choque eléctrico, lesiones serias o muerte:

- La conexión incorrecta del conductor de conexión a tierra del equipo puede ocasionar un riesgo de choque eléctrico. Verifique con un electricista o técnico calificado si tiene dudas acerca de que si el producto está conectado a tierra correctamente. No modifique el enchufe que se proporciona con el producto; si éste no se adapta al tomacorriente, solicite que un electricista calificado instale el tomacorriente adecuado.

⚠️ ADVERTENCIA – Para reducir el riesgo de quemaduras, incendio, choque eléctrico o lesiones graves:

- Enchufe el transformador de energía directamente en un tomacorriente. No use un cordón de extensión.
- Verifique la condición del cordón eléctrico, enchufe y conectores regularmente. Mantenga el cordón eléctrico lejos de las fuentes de calor. Nunca ponga la unidad en funcionamiento si tiene un cordón eléctrico, un enchufe o un conector dañados. Comuníquese con el distribuidor de La-Z-Boy® para realizar un servicio a la unidad.
- Conecte este mueble sólo a un tomacorriente conectado a tierra de manera correcta.
- Este producto debe tener una conexión a tierra. Si no funciona bien o se avería, la conexión a tierra proporciona una ruta de menor resistencia para la corriente eléctrica, para reducir el riesgo de choque eléctrico. Este producto está equipado con un cordón que tiene un conductor de conexión a tierra y un enchufe de conexión a tierra. El enchufe se debe conectar a un tomacorriente apropiado que esté instalado y conectado a tierra correctamente de acuerdo con todos los códigos y leyes locales.
- Este producto se debe utilizar en un circuito de 120 voltios nominales y tiene un enchufe de conexión a tierra que se ve igual al que aparece ilustrado a continuación. Asegúrese de que el producto esté conectado a un tomacorriente que tenga la misma configuración que el enchufe. No debe utilizar ningún adaptador con este producto.

Este producto está equipado con un enchufe de conexión a tierra con 3 clavijas. Enchúfelo directamente a un tomacorriente conectado a tierra correctamente, como se muestra en la siguiente ilustración.

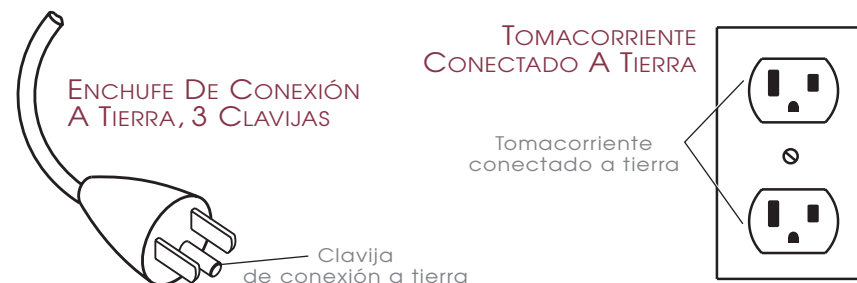

Sillón reclinable con firmeza ajustable ComfortTouch™ (ICT) – Instrucciones de operación:

⚠️ ADVERTENCIA – Para reducir el riesgo de lesiones graves:

- Siéntese en la unidad lentamente. Para evitar que ésta se tumbe, no arroje su peso contra el respaldo. Recline o enderece la unidad lentamente, asegurándose de que no haya niños ni mascotas cerca.
- El sillón ComfortTouch™ ICT es para un solo ocupante, de no más de 250 libras. No opere el sillón con más de un ocupante en o sobre alguna parte del mismo.
- Enchufe el transformador de energía directamente en un tomacorriente. No use un cordón de extensión.

Instrucciones de operación del sillón reclinable con firmeza ajustable ComfortTouch™ (ICT)

El sillón reclinable ComfortTouch™ contiene dos cámaras de aire inflables, una en el asiento y otra en área del respaldo lumbar, para obtener una comodidad y soporte personalizados. Existen diversas combinaciones de ajustes del asiento y respaldo lumbar, así como dos preselecciones de memoria para almacenar los ajustes programados individualizados.

- Presione los botones **FIRM** (firme) para aumentar la firmeza del asiento y del respaldo.
- Presione los botones **SOFT** (suave) para disminuir la firmeza del asiento y del respaldo.
- Presione y libere cualquier botón para aumentar o disminuir el ajuste de firmeza en un número. Mantenga presionado cualquier botón para aumentar o disminuir rápidamente el ajuste de firmeza.
- La pantalla numérica indica el nivel seleccionado de firmeza de ajuste más suave de "0" al ajuste más firme de "9". La pantalla numérica parpadeará cuando el asiento o respaldo se esté ajustando y dejará de parpadear cuando alcance el ajuste seleccionado.
- Para guardar sus ajustes deseados de Índice de comodidad, mantenga presionado el botón de posición de memoria A o B durante dos segundos. Para recuperar sus ajustes de Índice de comodidad guardados, simplemente presione el botón de posición de memoria en el que almacenó los ajustes.

Cuando regrese la energía después de una interrupción o cuando se desenchufa y se enchufa de nuevo, las dos cámaras de aire inflables regresarán al último ajuste en el que estaba antes de la pérdida de energía. Los ajustes del índice de comodidad almacenados en la memoria no se verán afectados por la interrupción de la energía.

Sillón reclinable con firmeza ajustable ComfortTouch™ (ICT) – Instrucciones de operación:



⚠️ ADVERTENCIA – Para reducir el riesgo de lesiones graves:

- No use la unidad si el control de encendido está dañado o húmedo, o si la varilla de comando ha caído al agua u otro líquido. Comuníquese con el distribuidor de La-Z-Boy® para realizar un servicio a la unidad.

ATENCIÓN – Para evitar daños al producto:

- No desconecte la varilla de comando del cordón de extensión de dicha varilla, adentro del bolsillo de almacenamiento, cuando la unidad esté conectada.

Sillón reclinable con firmeza ajustable ComfortTouch™ (ICT) – Instrucciones para la solución de problemas:

⚠ ADVERTENCIA – Para reducir el riesgo de lesiones:

- No trate de desarmar o hacer un servicio a la bomba o al motor. Estos no contienen piezas que se puedan reparar. Comuníquese con el distribuidor de La-Z-Boy® para obtener información sobre el servicio.

Solución de problemas del sillón reclinable con firmeza ajustable ComfortTouch™ (ICT)

No existen requisitos para el usuario en cuanto al mantenimiento ni a la reparación. Si alguna de las funciones o de los componentes eléctricos no funciona:

1. Asegúrese de que el sillón esté enchufado al tomacorriente eléctrico conectado a tierra.
2. Cerciórese de que el tomacorriente funcione. Por ejemplo, que no haya fusibles quemados o que no se haya disparado un cortacircuito.
3. Asegúrese de que la conexión de la manguera de aire trasera esté completamente apretada y no floja; consulte las Instrucciones de armado.
4. Asegúrese de que la conexión de la manguera de aire del asiento esté apretada y que no esté floja. La conexión de la manguera de aire del asiento se fija desde la producción, pero es posible que se afloje durante el envío.
5. Asegúrese de que el cordón eléctrico no esté retorcido ni pellizcado y que ni éstos ni el enchufe esté dañado.

Si las funciones o componentes eléctricos aún no funcionan correctamente, comuníquese con su distribuidor para obtener instrucciones sobre cómo devolver la unidad para su examen y reparación. Nunca intente realizar reparaciones o ajustes usted mismo.

Instrucciones de ajuste de la tensión de reclinación:

⚠ ADVERTENCIA – Para reducir el riesgo de lesiones:

- Esta unidad está equipada con una función de ajuste de tensión para el mecanismo reclinable, la cual viene preajustada de fábrica pero puede cambiarse según su preferencia personal. Para evitar que la unidad se tumbe y asegurar su estabilidad, no la opere cuando las tuercas mariposa de ajuste de tensión estén completamente flojas.

ATENCIÓN – Para reducir el riesgo de daños al producto:

- Asegúrese de que el apoyapiernas esté cerrado antes de inclinar la unidad hacia adelante para ajustar la tensión.
- No apriete completamente las tuercas mariposa. Los resortes de tensión no deben comprimirse completamente después de realizar ajustes. Si esto ocurriera, las tuercas mariposa deben aflojarse un mínimo de $\frac{1}{2}$ vuelta para evitar que se dañe el mecanismo de tensión a resorte.
- No afloje completamente las tuercas mariposa. El resorte no debe deslizarse sobre el perno después de hacer los ajustes. Si esto ocurriera, apriete la tuerca mariposa girándola en sentido horario un mínimo de $\frac{1}{2}$ vuelta una vez que el resorte ya no se deslice sobre el perno.
- Ajuste ambas tuercas mariposa por igual.

Instrucciones de ajuste de la tensión de reclinación:

Puede ajustar la tensión del mecanismo reclinable para que éste se adapte al tamaño de su cuerpo.

1. Desenchúfelo del tomacorriente eléctrico. Gire suavemente el sillón reclinable hacia adelante para que descansa sobre los apoyabrazos y la parte superior del respaldo. Localice las tuercas mariposa, una a cada lado, hacia la parte posterior del sillón reclinable, debajo del asiento reclinable (a continuación sólo se muestra un lado).
2. Ajuste la tensión girando las tuercas mariposa en aumentos de $\frac{1}{4}$ de vuelta hasta alcanzar el ajuste deseado.
 - Una persona más alta o más pesada puede elegir aumentar la tensión de reclinación apretando las tuercas mariposa en sentido horario.
 - Una persona de contextura más pequeña puede elegir disminuir la tensión de reclinación aflojando las tuercas mariposa en sentido contrahorario.
3. Vuelva a colocar el sillón reclinable en posición vertical y pruebe el nuevo ajuste. Realice los ajustes adicionales necesarios repitiendo estos pasos. Enchúfelo directamente a un tomacorriente conectado a tierra.



Tuerca mariposa Resorte de tensión

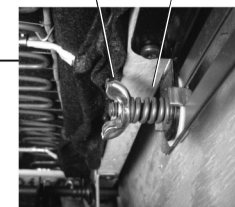

Instrucciones de operación del apoyapiernas de 3 posiciones:

⚠️ ADVERTENCIA – Para reducir el riesgo de lesiones:

- Deje un espacio libre para el funcionamiento del respaldo y el apoyapiernas. Coloque las mesas y alfombras sueltas a distancia para poder extender completamente el apoyapiernas sin roces ni interferencias.
- Para salir de la unidad sin problemas y evitar el riesgo de tropiezos, enderece el respaldo y cierre el apoyapiernas.

ATENCIÓN – Para evitar que el producto se dañe:

- Si se fuerza el cierre del apoyapiernas desde la 1^{ra} o 2^{da} posición, el mecanismo se dañará. El apoyapiernas debe extenderse a la 3^{ra} posición y luego cerrarse.

Para operar el apoyapiernas

1. Su sillón reclinable está equipado con un apoyapiernas tratable de tres posiciones para mayor confort de asiento. Simplemente gire la manija para operar el apoyapiernas (FIGURA 1). Puede detenerse en cualquiera de las tres posiciones ideales. La 1^{ra} posición es ligeramente inclinada, para sentarse relajadamente a leer (FIGURA 2). La 2^{da} posición es algo más inclinada, para ver televisión cómodamente (FIGURA 3). La 3^{ra} posición es completamente extendida, para una completa relajación (FIGURA 4). Para bajar el apoyapiernas, gire la manija primero en sentido contrahorario a la posición completamente extendida, y luego en sentido horario a la posición completamente cerrada.
2. El respaldo del sillón puede reclinarse con el apoyapiernas cerrado o extendido. Para reclinarlo, aplique presión al respaldo. Para devolver el respaldo a la posición vertical, siéntese derecho.
3. Antes de salir de la unidad, mueva el respaldo a la posición vertical y cierre el apoyapiernas.

Característica adicional en ciertos modelos

El cuerpo del sillón puede inclinarse hacia atrás cuando el apoyapiernas está en uso. Si pasa el peso de su cuerpo hacia atrás, el cuerpo del sillón se inclinará hacia atrás, ofreciéndole una variedad de posiciones diferentes.

FIGURA 1

POSICIÓN CERRADA



FIGURA 2

1RA POSICIÓN



FIGURA 3

2DA POSICIÓN



FIGURA 4

3RA POSICIÓN



Guía para la ubicación del mobiliario:

⚠️ ADVERTENCIA – Para reducir el riesgo de lesiones:

- Deje un espacio libre para el funcionamiento del respaldo y el apoyapiernas. Coloque las mesas y alfombras sueltas a distancia para poder extender completamente el apoyapiernas sin roces ni interferencias.

Guía para la ubicación del mobiliario

Para colocar el sillón reclinable a una distancia adecuada de la pared, reclínelo completamente dejando un mínimo de 5 cm (2") de espacio entre la parte superior del respaldo y la pared (FIGURA 1).

Asegúrese de que las mesas y demás elementos estén a una distancia segura para evitar interferencias con el funcionamiento del apoyapiernas. La ubicación inadecuada de una mesa podría hacer que el ocupante del sillón quede atrapado en el asiento (como se muestra en la FIGURA 2). Debe haber suficiente espacio libre para poder extender completamente el apoyapiernas antes de cerrarlo; vea las *Instrucciones de operación del apoyapiernas de 3 posiciones*.

FIGURA 1



FIGURA 2



Félicitations!

Vous êtes désormais propriétaire
d'un fauteuil inclinable à fermeté
réglable ComfortTouch^{MC}.

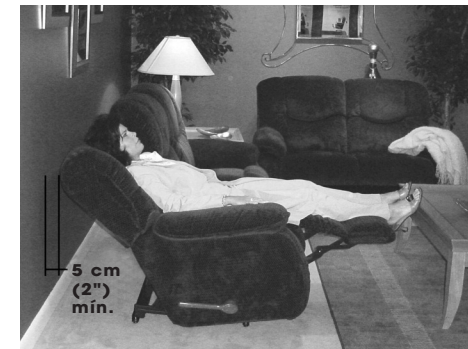
Vous venez d'acheter un des meubles
rembourrés les plus perfectionnés de
l'industrie du meuble en Amérique du Nord,
fruit de plus de 75 ans d'expérience dans
la fabrication de meubles de qualité.

La-Z-Boy^{MD} est fière de sa gamme de
produits et de son savoir-faire. Nous savons
que vous ressentirez la même fierté quand
vous profiterez du confort et de l'allure
de votre nouveau mobilier.

IMPORTANT

Bien lire les instructions avant d'utiliser votre
fauteuil inclinable à fermeté réglable ComfortTouch^{MC}.
À conserver pour usage ultérieur.

Table des matières

Règles de sécurité importantes	32-33
Montage de l'inclinable à fermeté réglable (1CT) ComfortTouch ^{MC}	34-36
Mise à la terre de l'inclinable à fermeté réglable (1CT) ComfortTouch ^{MC}	37
Fonctionnement de l'inclinable à fermeté réglable (1CT) ComfortTouch ^{MC}	39
Dépannage pour l'inclinable à fermeté réglable (1CT) ComfortTouch ^{MC}	40
Réglage de la tension d'inclinaison	41
Fonctionnement du repose-jambes à 3 réglages	42
Comment disposer vos meubles	43

Règles de sécurité importantes

Important : bien lire les instructions avant l'utilisation.

DANGER – Pour réduire les risques de choc électrique, de blessures graves ou de mort :

- Toujours débrancher la prise du mur avant de nettoyer, déplacer ou entretenir ce meuble, ou quand il n'est pas utilisé pour une longue période.
- Ne pas utiliser ce produit s'il est mouillé, dans l'eau ou près de l'eau ou de tout autre liquide.
- Pour prévenir la suffocation, garder les sacs de plastique loin des enfants.
- Une mauvaise connexion du conducteur de mise à la terre de l'équipement peut entraîner un risque de choc électrique. Consulter un électricien qualifié ou un mécanicien d'entretien si vous n'avez pas la certitude que le produit est correctement mis à la terre. Ne pas modifier la fiche fournie avec le produit - si elle ne peut tenir dans la prise, faire installer une prise appropriée par un électricien qualifié.

AVERTISSEMENT – Pour réduire les risques de brûlures, d'incendie, de choc électrique ou de blessures graves :

- Garder vos meubles rembourrés loin des flammes ou des cigarettes allumées. Ils peuvent brûler rapidement en présence de gaz toxique et de fumée épaisse.
- Une supervision étroite est nécessaire quand ce produit est utilisé par des enfants ou des personnes handicapées.
- Vous asseoir lentement sur le meuble. Pour éviter qu'il bascule, ne pas lancer votre poids contre le dossier. Y aller lentement quand vous vous inclinez ou remettez en position verticale, et vous assurer qu'il n'y a pas d'enfant ou d'animal de compagnie à proximité.
- Ce produit compte plusieurs pièces mobiles et peut causer des blessures graves s'il n'est pas utilisé correctement. Garder les mains, les doigts et toute autre partie du corps loin du mécanisme. Pour réduire le risque de coincer la tête et autres blessures, garder les enfants et les animaux de compagnie loin des ouvertures et des pièces mobiles dans le mobilier et autour de celui-ci.
- Seul l'occupant doit faire fonctionner le meuble. Ne jamais tenter d'ouvrir le repose-jambes en tirant dessus.
- Ne jamais se tenir debout, s'asseoir ou mettre un poids excessif sur les bras, le dossier ou le repose-jambes ouvert.
- Pour sortir du meuble en toute sécurité et pour éviter de trébucher, remettre le dossier à la verticale et refermer le repose-jambes.
- Ne pas utiliser ce produit s'il est endommagé. Ne pas utiliser d'accessoires ou d'éléments substitués.
- Ce produit est exclusivement réservé à un usage résidentiel intérieur.
- Prévoir un parcours sans obstructions pour faire fonctionner le fauteuil, le dossier et le repose-jambes. Placer les tables et les carpettes assez loin pour que le repose-jambes puisse s'ouvrir complètement sans frottement ni obstruction.
- Vérifier régulièrement l'état du cordon d'alimentation, de la fiche et des connecteurs. Éloigner le cordon d'alimentation des sources de chaleur. Ne jamais faire fonctionner le meuble avec un cordon d'alimentation, une fiche ou un connecteur endommagé. Communiquer avec votre détaillant La-Z-Boy^{MD} pour le service.
- Ne pas utiliser le meuble si la commande électrique est endommagée ou mouillée. Ne pas utiliser le meuble si la commande manuelle est tombée dans l'eau ou dans tout autre liquide. Communiquer avec votre détaillant La-Z-Boy^{MD} pour le service.
- Ce produit n'est pas conçu pour servir de dispositif de santé.

Conserver ces instructions

Règles de sécurité importantes

Important : bien lire les instructions avant l'utilisation.

- Les personnes qui utilisent des dispositifs médicaux doivent communiquer avec leur fournisseur de soins de santé avant d'utiliser ce produit. Ne pas utiliser ce produit si vous avez une mauvaise circulation, si vous êtes immobile ou si vous ne pouvez ressentir la chaleur, sauf sur les conseils de votre professionnel de la santé.
- Ne pas utiliser ce produit dans des endroits où l'on utilise des produits en aérosol ou si l'on administre de l'oxygène.
- Ne pas faire fonctionner le meuble avant d'avoir installé et bloqué le dossier.
- Avant de déplacer le produit, débrancher la fiche électrique de la prise de courant et bloquer le mécanisme pour ne pas qu'il s'ouvre ou bouge soudainement. Ne jamais déplacer le produit par le mécanisme, le repose-jambes, la poignée, le dossier inclinable ou la base pivotante.
- Ce meuble est doté d'un réglage de tension pour le mécanisme d'inclinaison, préréglé en usine. Vous pouvez personnaliser ce réglage. Pour éviter de faire basculer le meuble et pour en assurer la stabilité, ne jamais faire fonctionner le meuble quand l'écrou à ailettes qui règle la tension est complètement desserré (voir les instructions touchant le réglage de la tension).
- Ne jamais tenter de démonter la pompe ou le moteur ou d'en faire l'entretien. Ces éléments ne contiennent aucune pièce à entretenir. Votre détaillant La-Z-Boy^{MD} vous renseignera au sujet du service.
- Vous assurer que le cordon d'alimentation n'est pas coincé entre des pièces mobiles ou entre la charpente et le sol.
- Brancher directement dans une prise de courant au mur. Ne pas utiliser de rallonge.
- Le fauteuil 1CT ComfortTouch^{MC} est conçu pour un seul occupant dont le poids ne dépasse pas 250 livres (113,4 kg). Ne pas faire fonctionner le fauteuil s'il y a plus d'un occupant sur quelque partie du fauteuil que ce soit.
- Brancher ce meuble dans une prise de courant correctement mise à la terre (voir Mise à la terre dans la table des matières).
- Ce produit doit être mis à la terre. S'il fait défaut ou ne fonctionne plus, la mise à la terre offre une voie de moindre résistance pour le courant électrique afin de réduire le risque de choc électrique. Ce produit est muni d'un cordon doté d'un conducteur de mise à la terre de l'équipement et d'une fiche de mise à la terre. La fiche doit être branchée dans une prise appropriée, correctement installée et mise à la terre conformément à tous les codes et ordonnances locaux.
- Ce produit est conçu pour utilisation sur un circuit nominal de 120 volts et il est muni d'une fiche de mise à la terre qui ressemble à la fiche illustrée dans la section Mise à la terre (voir Mise à la terre dans la table des matières). Vous assurer que le produit est branché dans une prise de courant dont la configuration est identique à celle de la fiche. Ne pas utiliser d'adaptateur pour ce produit.

AVIS – Pour réduire le risque de dommages au produit :

- Forcer le repose-jambes à se fermer à partir de la 1^{re} ou 2^e position risque d'endommager le mécanisme. Toujours ouvrir le repose-jambes à la 3^e position avant de le refermer.

Conserver ces instructions

Montage de l'inclinable à fermeture réglable (1CT) ComfortTouch^{MC}

⚠ AVERTISSEMENT – Pour réduire le risque de blessures :

- Ne pas faire fonctionner le meuble avant que le dossier soit installé et bloqué.

AVIS Ne pas brancher le meuble tant que cela n'est pas indiqué dans les instructions.

1. Installer le dossier.

- Déposer le dossier sur les bras du fauteuil. Le boyau à air au bas du dossier rembourré doit tomber entre la traverse arrière et le siège (FIGURE 1). Soulever légèrement le dossier et aligner les fixations du dossier avec celles de la charpente (FIGURE 2).
- Replacer le dossier sur la base; s'assurer que les fixations du dossier et de la base sont entièrement engagées.
 - Pour s'assurer que le dossier est installé correctement, avec les deux jeux de fixations du dossier et de la charpente bien engagées, se tenir debout derrière le fauteuil et faire tourner le dossier d'un côté à l'autre. Si un ou les deux côtés sortent de leur position, les fixations ne sont pas bien engagées (FIGURE 2). Retirer le dossier et répéter les instructions ci-dessus.
 - Si vous êtes incapable d'installer le dossier correctement, communiquer avec votre détaillant La-Z-Boy^{MD} qui va vous aider.
- Bloquer les fixations à l'aide d'un tournevis en poussant les leviers de blocage vers le bas (FIGURE 3).

2. Basculer doucement le fauteuil vers l'avant pour qu'il repose sur le devant de la charpente. Repérer le connecteur du boyau à air du dossier et le connecteur du boyau à air du moteur. La connexion du boyau à air du siège est déjà fixée.

- #### 3. Fixer le connecteur du boyau à air du dossier au connecteur du boyau à air du moteur (FIGURE 5).
- Faire tourner le boyau à air du dossier dans le sens antihoraire, environ deux tours, et le maintenir. Cette torsion rend la connexion plus facile et plus serrée pour empêcher les fuites d'air au point de jonction.
 - Insérer le connecteur du boyau à air du dossier dans le connecteur du boyau à air du moteur et tourner dans le sens horaire pour fixer les connecteurs filetés.

(Montage-Suite)

Montage de l'inclinable à fermeture réglable (1CT) ComfortTouch^{MC}

FIGURE 1



FIGURE 2

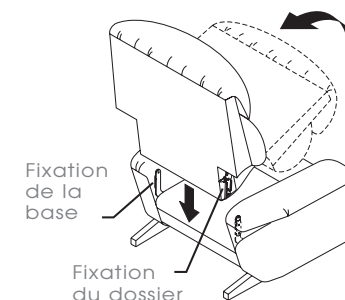

FIGURE 3



Sur ce côté, les fixations du dossier et de la base ne sont pas bloquées. Retirer le dossier et réinstaller.

FIGURE 4

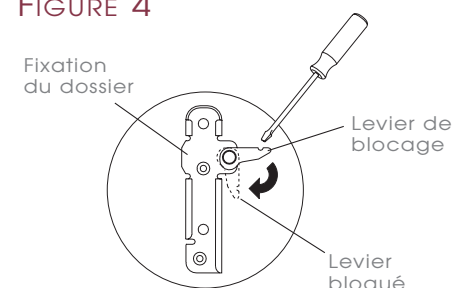
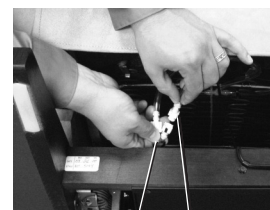

FIGURE 5



Connecteur du boyau à air du moteur Connecteur du boyau à air du dossier

Montage de l'inclinable à fermeté réglable (ICT) ComfortTouch^{MC}

⚠️ AVERTISSEMENT – Pour réduire le risque de blessures graves :

- Vérifier régulièrement l'état du cordon d'alimentation, de la fiche et des connecteurs. Éloigner le cordon d'alimentation des sources de chaleur. Ne jamais faire fonctionner le meuble avec un cordon d'alimentation, une fiche ou un connecteur endommagé. Communiquer avec votre détaillant La-Z-Boy^{MD} pour le service.
- Vous assurer que le cordon d'alimentation n'est pas coincé entre des pièces mobiles ou entre la charpente et le sol.

4. Remettre le fauteuil en position verticale :

- Tenir le cordon du transformateur électrique loin de la base et remettre le fauteuil debout. S'assurer que le cordon n'est pas coincé entre la base et le plancher.

⚠️ AVERTISSEMENT – Pour réduire le risque de blessures graves :

- Prévoir un parcours sans obstructions pour faire fonctionner le dossier et le repose-jambes. Placer les tables et les carpettes assez loin pour que le repose-jambes puisse s'ouvrir complètement sans frottement ni obstruction.

5. Ne choisir pour le fauteuil qu'un endroit proche d'une prise de courant correctement mise à la terre.

AVIS *Pour prévenir les dommages aux connecteurs et aux cordons, il est important de déconnecter toutes les connexions avant de retirer le dossier.*

6. Pour retirer le dossier, débrancher le meuble de la prise de courant et suivre à rebours les étapes du montage.

Mise à la terre de l'inclinable à fermeté réglable (ICT) ComfortTouch^{MC}

⚠️ DANGER – Pour réduire le risque de choc électrique, de blessures graves ou de mort :

- Une mauvaise connexion du conducteur de mise à la terre de l'équipement peut entraîner un risque de choc électrique. Consulter un électricien qualifié ou un mécanicien d'entretien si vous n'avez pas la certitude que le produit est correctement mis à la terre. Ne pas modifier la fiche fournie avec le produit - si elle ne peut tenir dans la prise, faire installer une prise appropriée par un électricien qualifié.

⚠️ AVERTISSEMENT – Pour réduire le risque de brûlures, d'incendie, de choc électrique ou de blessures graves :

- Brancher directement dans une prise de courant au mur. Ne pas utiliser de rallonge.
- Vérifier régulièrement l'état du cordon d'alimentation, de la fiche et des connecteurs. Éloigner le cordon d'alimentation des sources de chaleur. Ne jamais faire fonctionner le meuble avec un cordon d'alimentation, une fiche ou un connecteur endommagé. Communiquer avec votre détaillant La-Z-Boy^{MD} pour le service.
- Brancher ce meuble seulement dans une prise de courant correctement mise à la terre.
- Ce produit doit être mis à la terre. S'il fait défaut ou ne fonctionne plus, la mise à la terre offre une voie de moindre résistance pour le courant électrique afin de réduire le risque de choc électrique. Ce produit est muni d'un cordon doté d'un conducteur de mise à la terre de l'équipement et d'une fiche de mise à la terre. La fiche doit être branchée dans une prise de courant appropriée, correctement installée et mise à la terre conformément à tous les codes et ordonnances locaux.
- Ce produit est conçu pour utilisation sur un circuit nominal de 120 volts et il est muni d'une fiche de mise à la terre qui ressemble à la fiche illustrée ci-dessous. Vous assurer que le produit est connecté dans une prise de courant dont la configuration est identique à celle de la fiche. Ne pas utiliser d'adaptateur pour ce produit.

Ce produit est équipé d'une fiche de mise à la terre à trois broches. La brancher directement dans une prise correctement mise à la terre, tel qu'illustré ci-dessous.

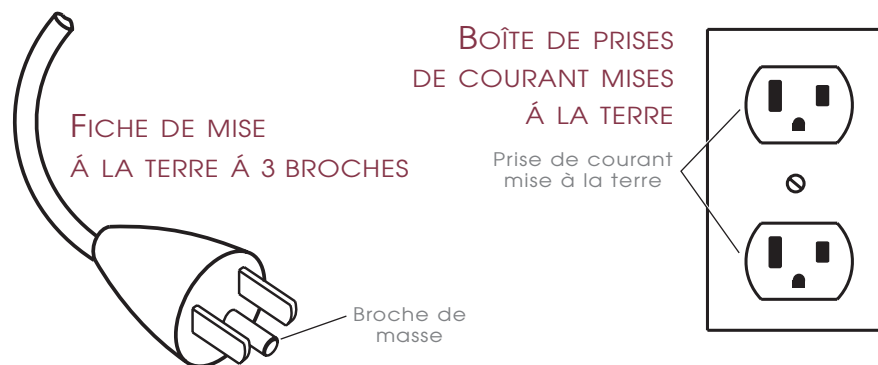

Caractéristiques : 120V, 60Hz C.A. 320 mA

Fonctionnement de l'inclinable à fermeté réglable (ICT) ComfortTouch^{MC}

⚠ AVERTISSEMENT – Pour réduire le risque de blessures graves :

- S'asseoir lentement sur le meuble. Pour éviter qu'il bascule, ne pas lancer votre poids contre le dossier. Y aller lentement quand vous inclinez ou remettez en position verticale, et vous assurer qu'il n'y a pas d'enfant ou d'animal de compagnie à proximité.
- Le fauteuil ICT ComfortTouch^{MC} est conçu pour un seul occupant dont le poids ne dépasse pas 250 livres (113,4 kg). Ne pas faire fonctionner le fauteuil s'il y a plus d'un occupant sur quelque partie du fauteuil que ce soit.
- Pour sortir du meuble en toute sécurité et pour éviter de trébucher, remettre le dossier à la verticale et refermer le repose-jambes.

Fonctionnement de l'inclinable à fermeté réglable (ICT) ComfortTouch^{MC}

L'inclinable ComfortTouch^{MC} renferme deux chambres à air gonflables, une dans le siège et l'autre, dans la région lombaire, pour offrir un soutien et un confort personnalisés. Il y a de nombreuses combinaisons de réglages pour le siège et la région lombaire, et deux mémoires pour ranger des réglages programmés.

- Appuyer sur **FIRM** pour augmenter la fermeté du siège et du dossier.
- Appuyer sur **SOFT** pour diminuer la fermeté du siège et du dossier.
- Appuyer sur n'importe quel bouton et le relâcher pour augmenter ou diminuer d'un chiffre le réglage de la fermeté. Appuyer sur n'importe quel bouton et le tenir pour augmenter ou diminuer rapidement le réglage de la fermeté.
- L'affichage numérique indique le degré de fermeté choisi, du plus doux, soit le « 0 », au plus ferme, soit le « 9 ».
- Pour enregistrer les réglages de l'indice de confort désiré, appuyer et tenir la position de mémoire A ou B pendant deux secondes. Pour rappeler vos réglages enregistrés, il suffit d'appuyer sur le bouton mémoire dans lequel vous les avez enregistrés.

Quand le courant est rétabli après une panne de courant, ou si le meuble est débranché puis rebranché, les deux chambres à air gonflables reviennent au dernier réglage effectué avant la panne. Les réglages de l'indice de confort enregistrés en mémoire ne sont pas affectés par une interruption du courant électrique.

Fonctionnement de l'inclinable à fermeté réglable (ICT) ComfortTouch^{MC}

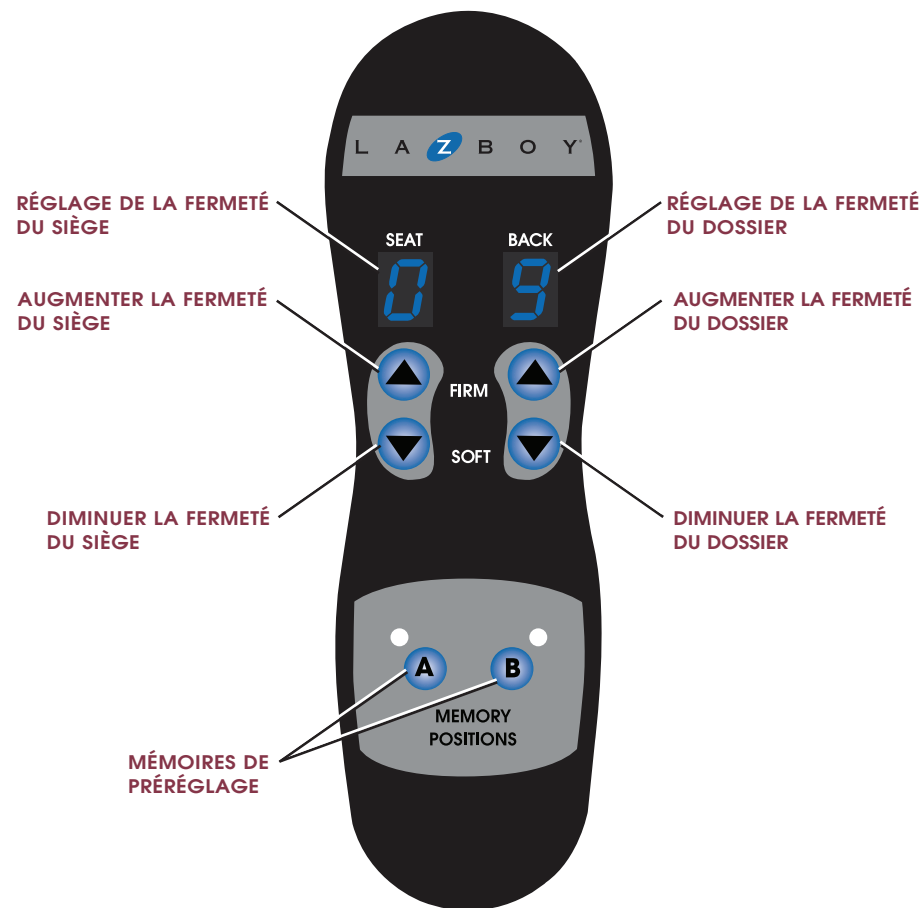

⚠ AVERTISSEMENT – Pour réduire le risque de blessures graves :

- Ne pas utiliser le meuble si le contrôle électrique est endommagé ou mouillé. Ne pas utiliser le meuble si la commande manuelle a été échappée dans l'eau ou dans tout autre liquide. Communiquer avec votre détaillant La-Z-Boy^{MD} pour le service.

AVIS – Pour prévenir les dommages au produit :

- Ne pas déconnecter la commande manuelle de son cordon d'alimentation, dans la pochette, quand le meuble est branché.

Dépannage pour l'inclinable à fermeté réglable (ICT) ComfortTouch^{MC}

⚠️ AVERTISSEMENT – Pour réduire le risque de blessures :

- Ne jamais tenter de démonter la pompe ou le moteur ou d'en faire l'entretien. Ces éléments ne contiennent aucune pièce à entretenir. Communiquer avec votre détaillant La-Z-Boy^{MD} pour vous renseigner au sujet du service.

Dépannage pour l'inclinable à fermeté réglable (ICT) ComfortTouch^{MC}

Il n'y a pas d'exigences d'entretien ou de réparations. Si un composant électrique ou une fonction fait défaut :

1. Vous assurer que le fauteuil est branché dans une prise de courant mise à la terre.
2. Vous assurer que la prise de courant fonctionne. Par exemple, vous assurer qu'aucun fusible n'est grillé ou qu'aucun disjoncteur n'a déclenché.
3. Vous assurer que la connexion du boyau à air du dossier est complètement serrée et non lâche; vous reporter à la section *Montage*.
4. Vous assurer que la connexion du boyau à air du siège est complètement serrée et non lâche. Celle-ci est fixée en usine mais peut se desserrer lors du transport.
5. Vous assurer que le cordon d'alimentation n'est ni coincé ni tordu. Vous assurer que le cordon d'alimentation ou la prise de courant ne sont pas endommagés.

Si les composants électriques ou les fonctions font toujours défaut, communiquer avec votre détaillant qui vous expliquera la processus de retour du meuble pour examen et réparation. *Ne jamais tenter d'effectuer vous-même les réparations ou les ajustements.*

Réglage de la tension d'inclinaison

⚠️ AVERTISSEMENT – Pour réduire le risque de blessures :

- Ce meuble est doté d'une fonction de réglage de la tension du mécanisme d'inclinaison, lequel est pré-réglé en usine. Le réglage de la tension peut être modifié selon vos préférences. Pour éviter de basculer et assurer la stabilité, ne pas faire fonctionner le meuble si les écrous à ailettes de réglage de la tension sont complètement desserrés.

AVIS – Pour réduire le risque de dommages au produit :

- Vous assurer que le repose-jambes est fermé avant de faire basculer vers l'avant et de régler la tension.
- Ne pas resserrer complètement les écrous à ailettes. Les ressorts ne doivent pas être complètement comprimés après le réglage. Le cas échéant, tourner l'écrou à ailettes dans le sens anti-horaire au moins un demi-tour pour éviter d'endommager le mécanisme de tension des ressorts.
- Ne pas desserrer complètement les écrous à ailettes. Le ressort ne doit pas glisser sur le boulon après le réglage. Le cas échéant, tourner les écrous à oreilles dans le sens horaire au moins un demi-tour après que le ressort cesse de glisser sur le boulon.
- Régler les deux écrous à ailettes à égalité.

Réglage de la tension d'inclinaison

Vous pouvez régler la tension du mécanisme d'inclinaison pour convenir à votre taille.

1. Débrancher le meuble de la prise de courant. Faire basculer doucement le fauteuil vers l'avant pour qu'il repose sur ses bras et sur le haut du dossier. Repérer les écrous à ailettes, un de chaque côté, vers l'arrière du fauteuil sous le siège inclinable (un seul côté illustré ci-après).
2. Régler la tension en tournant les écrous à ailettes par quarts de tour jusqu'à ce que le réglage voulu soit atteint.
 - La personne plus grande ou plus lourde peut choisir d'augmenter la tension d'inclinaison en resserrant les écrous à ailettes dans le sens horaire.
 - La personne plus petite peut choisir de réduire la tension d'inclinaison en desserrant les écrous à ailettes dans le sens anti-horaire.
3. Remettre le fauteuil en position debout et vérifier le nouveau réglage. Effectuer des réglages supplémentaires au besoin, en répétant ces étapes. Puis, brancher directement dans une prise de courant mise à la terre.



Écrou à ailettes Ressort de tension



Fonctionnement du repose-jambes à 3 réglages

⚠️ AVERTISSEMENT – Pour réduire le risque de blessures graves :

- Prévoir un parcours sans obstructions pour faire fonctionner le dossier et le repose-jambes. Placer les tables et les carpettes assez loin pour que le repose-jambes puisse s'ouvrir complètement sans frottement ni obstruction.
- Pour sortir du meuble en toute sécurité et pour éviter de trébucher, remettre le dossier à la verticale et refermer le repose-jambes.

AVIS – Pour prévenir les dommages au produit :

- Forcer le repose-jambes à se fermer à partir de la 1^{re} ou 2^e position risque d'endommager le mécanisme. Toujours ouvrir le repose-jambes à la 3^e position avant de le refermer.

Pour faire fonctionner le repose-jambes

1. Votre fauteuil est muni d'un repose-jambes verrouillable en 3 positions pour le confort de l'assise. Tourner simplement la manette pour faire fonctionner le repose-jambes (FIGURE 1). Vous pouvez vous arrêter dans n'importe laquelle des 3 positions idéales. La 1^{re} est légèrement inclinée pour la lecture détendue (FIGURE 2). La 2^e est un peu plus inclinée pour regarder la télé (FIGURE 3). La 3^e est entièrement inclinée pour une détente complète (FIGURE 4). Pour refermer le repose-jambes, tourner la manette dans le sens anti-horaire jusqu'à l'ouverture complète, puis la tourner dans le sens horaire jusqu'à la position entièrement fermée.
2. L'inclinaison du dossier du fauteuil est possible, que le repose-jambes soit ouvert ou fermé. Pour vous incliner, exercer une pression sur le dossier. Pour que le dossier reprenne la position verticale, transférer votre poids vers l'avant.
3. Remettre le dossier à la verticale et fermer le repose-jambes avant de vous lever.

Atout supplémentaire sur certains modèles

Le corps du fauteuil peut se déplacer vers l'arrière quand le repose-jambes est en usage. Transférer votre poids vers l'arrière fait déplacer le corps du fauteuil vers l'arrière pour offrir plusieurs positions.

FIGURE 1

POSITION
FERMÉE



FIGURE 2

1^{re} POSITION



FIGURE 3

2^e POSITION



FIGURE 4

3^e POSITION



Comment disposer vos meubles

⚠️ AVERTISSEMENT – Pour réduire le risque de blessures graves :

- Prévoir un parcours sans obstructions pour faire fonctionner le fauteuil, le dossier et le repose-jambes. Placer les tables et les carpettes assez loin pour que le repose-jambes puisse s'ouvrir complètement sans frottement ni obstruction.

Comment disposer vos meubles

Pour placer votre fauteuil inclinable à une bonne distance du mur, incliner entièrement le fauteuil en laissant au moins 5 cm entre le dessus du dossier entièrement incliné et le mur (FIGURE 1).

Vous assurer que les tables et autres articles sont assez loin pour ne pas gêner le repose-jambes. Une table mal placée pourrait coincer l'occupant dans le fauteuil, tel qu'il est illustré à la FIGURE 2. Il faut qu'il y ait assez de jeu pour que le repose-jambes soit entièrement ouvert avant d'être refermé. Voir le fonctionnement du repose-jambes à 3 réglages à la page précédente.

FIGURE 1



FIGURE 2

